

Разливочная техника | Пробоотборники | Лабораторное оборудование
для лабораторий, промышленности и науки



050000, Казахстан, г.Алматы, ул.Гоголя 86, офис 214
Тел./Факс: + 7(727) 250-89-76, 329-68-75, 250-89-73
e-mail: elementum.kz@mail.ru, Info@elementum.kz

264 страницы Bürkle – это рекорд!



Каталог компании Bürkle содержит информацию о многочисленных полезных изделиях, используемых для манипуляций с опасными жидкостями и для ручного отбора проб, не говоря уже о широчайшем ассортименте ёмкостей, а также промышленного и лабораторного оборудования.

Кроме того, как обычно, Вы найдёте здесь много полезной и подробной информации, которая призвана помочь Вам в Вашей работе и в правильном выборе товаров.

А теперь новинка:



Наши новые линии изделий «ЛабоПласт» (LaboPlast) и «СтериПласт» (SteriPlast) предлагают продукцию, обладающую всеми характеристиками, необходимыми для безупречного отбора проб. При этом «ЛабоПласт» (LaboPlast) олицетворяет собой высочайшее качество, идеальную обработку и выдающиеся параметры материалов. Кроме того, изделия «СтериПласт» (SteriPlast) дополнительно стерилизуются гамма-излучением.

Теперь благодаря линиям «ЛабоПласт» (LaboPlast) и «СтериПласт» (SteriPlast) мы можем предлагать Вам эти изделия также и из биополимерного материала Green PE. Он полностью пригоден для вторичной переработки и состоит из возобновляемого сырья, чем способствует сокращению парникового эффекта.

Безупречная комбинация высочайшего качества и экологической сбалансированности!



Содержание

2

Разливочная техника

Насосы для емкостей, насосы для канистр, насосы для контейнеров, насосы для бочек, бочковые соединения, резьбовые адаптеры, электрические насосы, спускные краны, краны для бочек, шаровые краны, дозирующие насосы

62

Пробоотборники

Пробоотбор сыпучих материалов, пробоотбор вязких материалов, пробоотбор жидкости, пробоотборник фармацевтика, одноразовый и стерильный пробоотбор, отбор проб льда и мяса, отбор проб грунта

150

Ёмкости

Бутыли, бутыли-пульверизаторы, бутыли-промывалки и бутыли с капельным дозатором, контейнеры, канистры, ёмкости с широким горлышком, ёмкости для хранения, штабелирования, баки, большие емкости, защитные емкости

194

Оборудование для лабораторий и промышленных предприятий

Лотки, подносы, чашки, ведра, стенды для сушки лабораторной посуды, титровальная бюретка, дозаторы, воронки, градуированные мензурки, пипетки, работа с пипетками, шланги, датчики потока, соединители для трубок, зажимы для трубок, клапаны, соединители для трубок, резьбовые фитинги, техника безопасности, вспомогательное оборудование

Содержание разливочная техника



10 – 16 Насосы для емкостей, насосы для канистр

17 – 32 Насосы для бочек

17 – 19 Насосы для бочек для кислот и щелочей

20 – 25 Насосы для легковоспламеняющихся жидкостей

26 – 29 Принадлежности, насосы для бочек, насосы для емкостей

27 – 29 Бочковые соединения, резьбовые адаптеры

33 – 40 Электрические насосы

40 – 41 Насосы с двойной диафрагмой, магнитный центробежный насос

41 – 42 Компрессор «Эйрджет» (Airjet), сифон с дозирующим клапаном

44 – 51 Спускные краны, краны для бочек, шаровые краны

52 – 56 Дозирующие насосы

57 – 61 Принадлежности, разливочная техника





050000, Казахстан, г.Алматы, ул.Гоголя 86, офис 214
Тел./Факс: + 7(727) 250-89-76, 329-68-75, 250-89-73
e-mail: elementum.kz@mail.ru, Info@elementum.kz

Разливочная техника
Насосы, краны и насосы-дозаторы

Перекачивайте жидкости с соблюдением требований безопасности

Безопасность прежде всего!

Опасные жидкости нельзя переливать непосредственно из одной емкости в другую. В таких случаях даже использование воронок не обеспечивает необходимой степени защиты.

- ▶ Если жидкость прольется на пол, Вы можете поскользнуться и получить травму.
- ▶ При попадании на кожу жидкость может вызвать раздражение или привести к отравлению.
- ▶ Пары жидкости могут причинить вред здоровью.

Прежде всего необходимо обеспечить безопасность при перекачивании жидкостей из одной ёмкости в другую – от этого зависит Ваше здоровье!



Правильный выбор насоса для перекачивания опасных жидкостей поможет обеспечить безопасность и сохранить здоровье Ваших сотрудников, и тем самым очень быстро оправдает расходы на его покупку.

Как правильно выбрать насос

Для того, чтобы правильно подобрать насос, необходимо учитывать не только тип и размеры емкости, но и требуемую производительность насоса, а также его пригодность для работы с конкретным типом жидкости. Насос должен быть устойчив к действию перекачиваемой жидкости. Кроме того, в ряде случаев необходимо принимать во внимание те или иные нормативные документы по охране труда и защите окружающей среды.

Производительность насоса

Для перекачки жидкостей из крупных стационарных ёмкостей наилучшим образом подходят электрические насосы. Их высокая производительность помогает экономить время и снижать трудозатраты. В то же время, покупка мощного электрического насоса не всегда оправдана – ведь не всегда есть возможность подключить его к сети переменного тока, например, при проведении полевых и монтажных работ, а также в складских помещениях. Ручные насосы являются хорошей альтернативой электрическим тогда, когда нужно перелить небольшое количество жидкости. Для их работы не нужна сеть переменного тока. Кроме того, они характеризуются прекрасным соотношением цена/ производительность.

Компания Bürkle предлагает широкий спектр ручной разливочной техники для перекачивания жидкостей из различных ёмкостей, канистр, бочек и цистерн.

Тип и размер емкостей

Насосы, работающие за счет избыточного давления, хорошо подходят для перекачивания требуемого количества жидкости из канистр и небольших бочек, объём которых не превышает примерно 60 л. При работе насоса в ёмкость с помощью поршня того или иного типа закачивается воздух, создающий внутри избыточное давление, под действием которого жидкость поступает в погружную трубку насоса и вытекает наружу.



Насосы для бочек предназначены для перекачивания жидкостей из крупных бочек и открытых резервуаров. В ходе работы они всасывают жидкость внутрь себя, после чего выталкивают ее наружу. Насосы такого типа отличаются надежностью, простотой эксплуатации и высокой производительностью. Широкий выбор погружных трубок различной длины позволяет использовать такие насосы при работе со всеми стандартными емкостями для хранения жидкостей. Низкое расположение всасывающего клапана обеспечивает максимально полное извлечение жидкости из емкости.

Переходники для подключения насосов

В отличие от металлических бочек, имеющих, как правило, стандартную резьбу R2", пластиковые бочки не имеют стандартной резьбы. Существует два основных способа подключения насоса к бочке или ёмкости. Корпус насоса навинчивается на имеющуюся резьбу отверстия ёмкости. Возможно использование дополнительного адаптера. Универсальным решением является использование универсальных конических пробок для бочек.

Материалы

Наиболее удобными и надежными являются промышленные насосы, изготовленные из высококачественных материалов, таких, как полипропилен (ПП) для кислот и щелочей или нержавеющая сталь марки V2A (1.4301) для огнеопасных жидкостей. Во всех случаях мы рекомендуем использовать уплотнения из политетрафторэтилена (ПТФЭ). Насос должен быть изготовлен из материала, устойчивого к действию перекачиваемой жидкости. Весьма полезной во многих случаях может оказаться таблица с информацией о химической устойчивости различных материалов.





Вспомогательное оборудование

В качестве недорогой альтернативы механическим насосам можно использовать пластиковые сифоны. Их отличительными чертами являются безопасность и простота использования. Сифон обеспечивает перекачивание жидкости из одного сосуда в другой при условии, что первый расположен выше второго. Не следует использовать сифоны при работе с агрессивными или легко воспламеняющимися жидкостями. В частности, при контакте с кислотами гофрированная трубка сифона становится хрупкой.

Кислоты и щёлочи

Для работы с щелочами, кислотами и мощными средствами можно использовать пластиковые насосы, изготовленные из полипропилена (ПП) и поливинилдендифторида (ПВДФ). Компания Bürkle предлагает широкий выбор пластиковых насосов со сливными трубками различных типов: как жесткими, так и гибкими, предназначенными для заполнения ёмкостей, расположенных выше или на некотором расстоянии от исходной ёмкости. Гибкие трубки дополнительно снабжены запорным краном. При работе с коррозионноактивными и агрессивными жидкостями следует соблюдать соответствующие требования безопасности: используйте защитные перчатки, очки, халаты и маски.

Легковоспламеняющиеся жидкости

При работе с легко воспламеняющимися жидкостями необходимо соблюдать особые меры предосторожности. Различная техника для таких жидкостей должна быть изготовлена из материалов с хорошей электропроводностью, поскольку во избежание возникновения искр необходимо полностью удалять накапливающиеся электростатические заряды. Наилучшим образом для этого подходят насосы для бочек, изготовленные из нержавеющей стали. Удаление электростатических зарядов достигается при использовании комплекта для заземления.

Герметичное перекачивание

В контейнерах с легколетучими жидкостями, такими как ацетон или раствор аммиака, присутствуют пары опасных для здоровья веществ. Использование газонепроницаемого резьбового соединения для бочек помогает избежать попадания таких веществ в атмосферу и обеспечить максимальную защиту здоровья людей. При перекачивании токсичных, ядовитых и легколетучих веществ необходимо использовать полностью закрытую систему. В этом случае газ, вытесненный из контейнера, полностью возвращается в него обратно. Таким образом, газы, представляющие опасность для здоровья, остаются в исходном контейнере, и тем самым достигается максимально возможная степень защиты при перекачивании опасных жидкостей.

Продукты питания

При работе с пищевыми продуктами допускается использовать только абсолютно безвредные материалы, имеющие нейтральный вкус и запах. К таким материалам относятся нержавеющая сталь, полипропилен, политетрафторэтилен. Помимо этого, конструкция насоса должна обеспечивать простоту его очистки.

Вы не нашли здесь ответа на интересующий Вас вопрос?

Мы будем рады Вам помочь! Звоните нам по телефону +49 7635 82795-0. Или пишите по электронной почте info@buerkle.de.

Общая информация разливочная техника

	Страница	Жидкости	Пасты	Газы	Кислоты и щелочи	Слабые кислоты и щелочи	Нефть, топлива и т.п.	Нефтепродукты	Фармацевты/косметика	Растворители, негорючие	Растворители, легко воспламеняющиеся	Огнеопасные жидкости	Пищевые продукты	Вода	Дозирующие насосы	Герметичные насосы	Бутили до 2 л	Канистры до 20 л	Лабораторные бочки 10/25 л	Контейнеры до 60 л	Бочки до 220 л	Острые емкости/хранилища	Производительность, л/мин	Производительность м³/такт	
Насос "ОТАЛ" для жидкостей	8	x			x	x		x	x	x			x	x			x	x	x	x			4		
Ручной насос "ОТАЛ Mini	11	x			x	x		x	x				x	x			x	x	x					4	
Насос для аккумуляторов "ОТАЛ"	11, 13	x				x							x					x						5	
Насос "Памп-ит" (Pump-it) для канистр	14	x				x		x					x					x	x	x				12-26	
«ПампМастер» для кислот и химических жидкостей	15	x			x	x			x				x					x	x	x				8	
Насосы "ПампМастер" для нефтепродуктов	15	x					x	x	x				x					x	x	x				8	
«ПампМастер» для кислот и химических жидкостей	15	x							x				x					x	x	x				8	
Дозирующий насос "Доси-Памп" (Dosi-Pump)	16	x				x			x				x	x	x		x	x	x					4-250	
Насосы для бочек "Ультрапур" (Ultrapur) (ПТФЭ)	17	x			x	x		x	x				x					x	x	x	x	x		300-400	
Насосы для бочек, ПП	18	x			x	x			x				x	x				x	x	x	x	x		12	200-300
Насосы для бочек, нержавеющая сталь	20	x					x	x	x		x	x	x	x		x		x	x	x	x	x		9-22	220-560
Насос для растворителей «Мини» (Mini)	22	x					x	x	x		x	x	x	x		x	x							1,8	
Насос для растворителей, ножной	24	x				x	x	x		x	x	x	x	x		x			x	x	x			30	
Насос для растворителей, ручной	25	x				x	x	x		x	x	x	x	x		x		x	x	x				10	
Комплект для заземления	26									x	x														
Насос для бочек, газонепроницаемый, нерж. сталь	30	x					x	x		x	x		x			x		x	x	x	x			350-560	
Насосы для бочек, газонепроницаемые, ПП	30	x			x	x							x			x		x	x	x				200	
Ротационные поршневые насосы	31	x					x	x		x			x	x						x	x			30-40	
Ручной рычажный насос	31	x						x		x			x								x			25	
Рычажный насос	32	x				x	x	x					x							x	x			15	350
Рычажный насос «Компакт»	32	x				x							x							x	x			300	
Поршневой насос	32	x				x	x	x					x							x	x			450	
Насос для бочек "АккуУан"/"ЭнерджиУан"	33	x				x	x		x				x					x	x	x	x	x		0,4-12	
Лабораторные насосы с питание от сети	36	x				x	x		x				x							x	x	x		40-65	
Насос для бочек Retro (питание от электросети)	37	x					x	x				x									x	x		40	
Насос для баков для концентрированных кислот/щелочей	38	x				x	x		x				x								x	x		80	
Насос для баков для кислот и щелочей	38	x				x			x				x								x	x		85	
Насосы для баков для нефтепродуктов	39	x					x	x				x		x							x	x		85	
Насосы с двойной диафрагмой	40	x				x	x		x				x											16	
Магнитный центробежный насос	41	x				x	x						x											12-24	
Компрессор "Эйрджет" (Airjet)	41	x			x																			16	
Сифон с дозирующим клапаном	42	x				x		x					x	x				x	x	x	x	x		9	
Спускные краны	44	x				x	x	x	x	x	x	x	x	x				x	x	x	x	x			
Кран для бочек	50	x																							
LiquoFill	52	x						x	x				x	x	x			x	x	x	x	x		8-500	
PastoFill	55		x						x				x		x									10-260	
Настенный дозатор	56	x					x	x	x	x			x	x				x	x	x	x	x		100-500	



Внимание! Принимайте во внимание „Информацию о химической устойчивости материалов!“ Информация без гарантии.



Насос «ОТАЛ» (OTAL) для жидкостей | безопасность, быстрота и точность |

Насосы «ОТАЛ» представлены на рынке уже в течение 60 лет. Насосы хорошо известны и пользуются всеобщим признанием из-за удобства работы с ними.

Простота закупоривающей системы позволяет использовать насосы «ОТАЛ» практически для всех типов общеупотребительных ёмкостей. Насос «ОТАЛ» Mini позволяет переливать жидкость в ёмкости даже очень маленького объёма.

При работе насосов «ОТАЛ» в непосредственный контакт с жидкостью вступает только переливная трубка, изготавливаемая из ПП, ПВДФ или нержавеющей стали марки V2A (1.4301). Таким образом, насосы «ОТАЛ» могут служить для перекачивания практически любых жидкостей. Возможность установки переливных трубок различного диаметра позволяют подобрать необходимую величину производительности насоса.

Существенным преимуществом ножного насоса «ОТАЛ», особенно важным при перекачивании агрессивных жидкостей, является то, что в ходе работы обе руки оператора остаются свободными.

- ▶ Можно выбрать ручной или ножной насос «ОТАЛ»
- ▶ Универсальная пробка для ёмкостей с горлышком диаметром от 30 до 70 мм
- ▶ Различный материал трубок для работы с различными типами жидкостей: полипропилен, ПВДФ или нержавеющая сталь марки V2A (1.4301)



Пробка должна сидеть плотно!

Насосы «ОТАЛ» проверены временем и просты в использовании. Принцип их действия основан на выталкивании жидкости из контейнера под действием избыточного давления воздуха. Жидкость вытекает равномерно, без пульсаций. Весьма важно обеспечить газонепроницаемость соединения между насосом и контейнером. В насосах «ОТАЛ» герметичность достигается за счет использования универсальной пробки, изготовленной из эластичного поливинилхлорида (ПВХ).

Универсальная пробка состоит из трех частей: конического сердечника (1) и двух конических муфт (2 и 3), которые могут свободно перемещаться вдоль конического сердечника. Такая система позволяет обеспечить герметичность соединения насоса «ОТАЛ» и ёмкостей с горлышком диаметром от 30 до 70 мм.



- ⚠ Необходимо неукоснительно придерживаться правил техники безопасности и указаний. Используйте средства защиты. См. стр. 58–61.

Ручные насосы «ОТАЛ»

При установке ручной насоса на горлышко ёмкости длина погружной телескопической трубки автоматически регулируется по глубине. Такая конструкция обеспечивает максимально полное перекачивание жидкости и позволяет использовать ручной насоса с ёмкостями самых разных типов.

- ▶ Чрезвычайно компактные, занимают мало места
- ▶ Высокая производительность
- ▶ Снабжены универсальными пробками из мягкого ПВХ для ёмкостей с диаметром горлышка от 30 до 70 мм.

 **Внимание!** Принимайте во внимание «Информацию о химической устойчивости материалов»!



Ручные насосы «ОТАЛ»



① Ручной насос «ОТАЛ», ПП

Ручной насос «ОТАЛ» с переливными трубками из ПП, устойчивыми к действию растворов слабых кислот, оснований и моющих средств.

② Ручной насос «ОТАЛ», ПВДФ

Ручной насос «ОТАЛ» с переливными трубками из ПВДФ, устойчивыми к действию растворов кислот и оснований. Не предназначены для работы с растворами сильных кислот-окислителей и щелочей. ПВДФ характеризуется большей химической устойчивостью по сравнению с ПП. Устойчив к действию хлорных отбеливателей.

③ Ручной насос «ОТАЛ», нержавеющая сталь

Ручной насос «ОТАЛ» с переливными трубками из нержавеющей стали (1.4301) для работы с трудновоспламеняющимися жидкостями класса AIII классификации VbF. Для работы с коррозионноактивными веществами используйте насосы «ОТАЛ» из ПП или ПВДФ.

④ Ручной насос «ОТАЛ», гибкая трубка и закрывающий вентиль

Ручной насос «ОТАЛ» со сливной трубкой длиной 1,5 м из ПВХ и запорным краном из ПП/ПЭ. Переливная трубка изготовлена из ПП. Сливная трубка особенно удобна при заполнении ёмкостей, расположенных на некотором расстоянии.

⑤ Ручной насос «ОТАЛ» Mini, ПП

Ручной насос «ОТАЛ» Mini (ПП) с переливными трубками из ПП и универсальной пробкой из мягкого ПВХ.

- ▶ Для небольших ёмкостей, идеально подходит для ёмкостей объёмом до 10 л.
- ▶ Оборудованы универсальными пробками для ёмкостей с диаметром горлышка от 20 до 36 мм.

⑥ Насос для аккумуляторов «ОТАЛ»

Насос «ОТАЛ» для безопасного заполнения автомобильных аккумуляторов кислотой или дистиллированной водой.

- ▶ С закрывающим вентилем
- ▶ С наконечником для точного дозирования

Ручной насос «ОТАЛ»					
Производительн., прим. л/мин	Диаметр трубки мм	Погружная трубка, материал	Глубина погружения см	№ арт.	
① 14	12	ПП	70	5005-1200	N4
① 20	15	ПП	70	5005-1500	N4
① 26	18	ПП	70	5005-1800	N4
② 20	16	ПВДФ	70	5005-3000	N4

Ручной насос «ОТАЛ»					
Производительн., прим. л/мин	Диаметр трубки мм	Погружная трубка, материал	Глубина погружения см	№ арт.	
③ 26	18	V2A	90	5005-4000	N4
④ 12	10	ПП/ПВХ	70	5005-6000	N4
⑤ 4	10	ПП	45	5005-1000	N4
⑥ 5	12	ПП/ПВХ	70	5005-7000	N4

Ножные насосы «ОТАЛ»



При установке ножного насоса длина погружной телескопической трубки автоматически регулируется по глубине. Такая конструкция обеспечивает максимально полное перекачивание жидкости и позволяет использовать ножной насос с ёмкостями самых разных типов.

- ▶ Удобство работы: обе руки остаются свободными
- ▶ Высокая производительность за счет использования меха большого объёма
- ▶ Оборудованы универсальными пробками из мягкого ПВХ для ёмкостей с диаметром горлышка от 30 до 70 мм.

 **Внимание!** Принимайте во внимание «Информацию о химической устойчивости материалов!»

Ножные насосы «ОТАЛ»



① Ножной насос «ОТАЛ», ПП

Ножной насос «ОТАЛ» с переливными трубками из ПП, устойчивыми к действию растворов слабых кислот, оснований и моющих средств.

② Ножной насос «ОТАЛ», ПВДФ

Ножной насос «ОТАЛ» с переливными трубками из ПВДФ, устойчивыми к действию растворов кислот и оснований. Не предназначены для работы с растворами сильных кислот-окислителей и щелочей. Устойчив к действию хлорных отбеливателей. ПВДФ характеризуется большей химической устойчивостью по сравнению с ПП.

③ Ножной насос «ОТАЛ», нержавеющая сталь

Ножной насос «ОТАЛ» из нержавеющей стали (1.4301) с переливными трубками из нержавеющей стали для работы с трудновоспламеняющимися и жидкостями класса АIII классификации VbF.

④ Ножной насос «ОТАЛ», гибкая трубка и закрывающий вентиль

Ножной насос «ОТАЛ» переливная трубка изготовлена из ПП, гибкая сливная трубка длиной 1,5 м изготовлена из ПВХ, закрывающий вентиль диаметром 10 мм – из ПП/ПЭ.



⑤ Насос для аккумуляторов «ОТАЛ»

Насос «ОТАЛ» для безопасного заполнения автомобильных аккумуляторов кислотой или дистиллированной водой.

① Ножной насос «ОТАЛ», ПП



Производительн., прим. л/мин	Диаметр трубки мм	Погружная трубка, материал	Глубина погружения см	№ арт.
20	15	ПП	70	5000-1500 N4
26	18	ПП	70	5000-1800 N4
30	22	ПП	90	5000-2200 N4

Производительн., прим. л/мин	Диаметр трубки мм	Погружная трубка, материал	Глубина погружения см	№ арт.
② 20	16	ПВДФ	70	5000-4016 N4
③ 26	18	V2A	90	5000-5018 N4
④ 12	10	ПП/ПВХ	70	5000-3012 N4
⑤ 5	12	ПП/ПВХ	70	5000-6000 N4

Насос «Памп-ит» (Pump-it®) для канистр

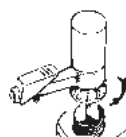

Навинтите корпус насоса «Памп-ит» (Pump-it®) на ёмкость

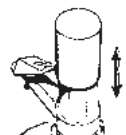

Нагнетайте воздух в ёмкость

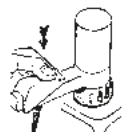

Перелейте жидкость с помощью «Памп-ит» (Pump-it®)

Насос „Памп-ит“ (Pump-it) для канистр предназначен для быстрого и аккуратного перекачивания жидкостей из канистр и небольших бочек объёмом до 60 л. Перекачивание жидкости осуществляется за счет создания избыточного давления в объёме канистры. Насосы „Памп-ит“ (Pump-it) подходят для работы со слабыми кислотами, основаниями и нефтепродуктами.

- ▶ Материалы, вступающие в непосредственный контакт с жидкостью: ПП, ПЭ и ФПМ
- ▶ Резьба на корпусе насоса предназначена для установки на ёмкости с диаметром горлышка 64 мм (BSI)
- ▶ Точная дозировка жидкости, отсутствие капель.
- ▶ Насос позволяет полностью перекачать жидкость из ёмкости. Это достигается за счет точной регулировки длины погружной трубки



Не предназначены для работы с соляной кислотой! Принимайте во внимание «Информацию о химической устойчивости материалов!»

Насос «Памп-ит» (Pump-it®) для канистр

Материал	Глубина погружения см	Производительн., прим. л/мин	№ арт.
ПП/ФПМ	100	8	5201-1000 N4

Принадлежности

Описание	№ арт.
Набор резьбовых адаптеров для насоса для канистр «Памп-ит» (Pump-it®) из: 0600-3002, -3003, -3004, -1014, -1016	5201-0030 N4
Резьбовой адаптер, ПП, внешние/внешние, крупная резьба 2" Маузер - 64 мм (BSI)	0600-3004 N4
Резьбовой адаптер, ПП, внешние/внешние, крупная резьба 2" «ТриШур» (Tri-Sure) - 64 мм (BSI)	0600-3002 N4
Резьбовой адаптер, ПП, внешние/внешние, 2" BSP - 64 мм (BSI)	0600-3003 N4
Резьбовой адаптер, ПП, внешние/внутренние, 64 мм (BSI) - DIN 60	0600-1014 N4
Резьбовой адаптер, ПП, внешние/внутренние, 64 мм (BSI) - DIN 51	0600-1016 N4
Резьбовой адаптер, ПП, внешние/внутренние, 64 мм (BSI) - DIN 61	0600-1013 N4
Резьбовой адаптер, ПП, внешние/внутренние, 64 мм (BSI) - DIN 71	0600-1001 N4

см. стр. 28



050000, Казахстан, г. Алматы, ул. Гоголя 86, офис 214
Тел./Факс: + 7(727) 250-89-76, 329-68-75, 250-89-73
e-mail: elementum.kz@mail.ru, info@elementum.kz

Набор адаптеров



Набор резьбовых адаптеров для насоса для канистр «Памп-ит» (Pump-it®) из:

- ▶ Адаптер, ПП, внешняя/внешняя, крупная резьба 2" Маузер - 64 мм (BSI), зелёный
- ▶ Адаптер, внешняя/внешняя, крупная резьба 2" «ТриШур» (Tri-Sure) - 64 мм (BSI), коричневый
- ▶ Адаптер, внешняя/внешняя, 2" BSP - 64 мм (BSI), синий
- ▶ Адаптер, внешняя/внутренняя, 64 мм (BSI) - DIN 60, чёрный
- ▶ Адаптер, внешняя/внутренняя, 64 мм (BSI) - DIN 51, чёрный

Набор адаптеров, для насоса «Памп-Ит» (Pump-it®)

№ арт.	№ арт.
5201-0030	N4

см. стр. 28

Насосы «ПампМастер» (PumpMaster) для канистр и бочек

Ручной нагнетательный насос отлично подходит для заполнения, переливания и опорожнения канистр и бочек. Жидкость перекачивается за счет создания в контейнере избыточного давления с помощью ручного поршневого насоса. Специальная конструкция переливного клапана позволяет откачивать даже небольшое количество жидкости. Насос «ПампМастер» (PumpMaster) для канистр и бочек крепится на контейнере с помощью эластичной пробки регулируемого диаметра. Для установки насоса не требуется использования специальных резьбовых адаптеров. Насосы «ПампМастер» (PumpMaster) подходят для всех стандартных канистр с диаметром горлышка от 49.5 до 60мм. Погружная трубка имеет длину 95 см. При необходимости Вы можете уменьшить ее длину.

- ▶ В комплекте с пробками трех различных размеров

! Внимание! Принимайте во внимание «Информацию о химической устойчивости материалов»!

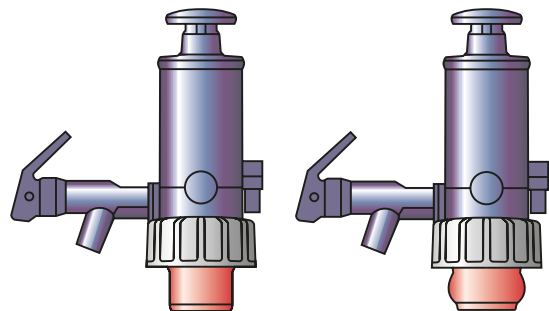

Насос «ПампМастер» (PumpMaster) для канистр и бочек, пробка в обычном состоянии

Насос «ПампМастер» (PumpMaster) для канистр и бочек, пробка расширена

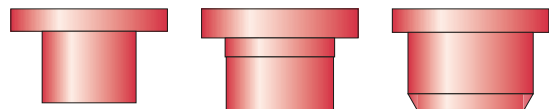

Пробки трех различных размеров для «ПампМастер» (PumpMaster)

Насосы «ПампМастер» (PumpMaster) для нефтепродуктов

Уплотнения	Материал	Цвет	Производительность, прим. л/мин	Глубина погружения см	№ арт.	
нитрильный каучук	ПП/ПЭ	Серовато-голубой	8	95	5202-3000	N4
Принадлежности						
Описание					№ арт.	
Переливной шланг с запорным краном для «ПампМастер» (PumpMaster) для нефтепродуктов					5202-3001	N4

Насосы «ПампМастер» (PumpMaster) для жидкостей

Уплотнения	Материал	Цвет	Производительность, прим. л/мин	Глубина погружения см	№ арт.	
ЭПДМ	ПП/ПЭ	Красный	8	95	5202-2000	N4
Принадлежности						
Описание					№ арт.	
Переливной шланг с запорным краном для «ПампМастер» (PumpMaster) для водных жидкостей					5202-2001	N4

«ПампМастер» (PumpMaster) для кислот и химических жидкостей

Уплотнения	Материал	Цвет	Производительность, прим. л/мин	Глубина погружения см	№ арт.	
ФПМ	ПП/ПЭ	Зелёный	8	95	5202-1000	N4
Принадлежности						
Описание					№ арт.	
Переливной шланг с запорным краном для «ПампМастер» (PumpMaster) для кислот и химических жидкостей					5202-1001	N4



«Доси-Памп» (Dosi-Pump), 4 мл
Стандартное дозирование примерно 4 мл/такт.



«Доси-Памп» (Dosi-Pump), 30 мл
Стандартное дозирование примерно 30 мл/такт.



«Доси-Памп» (Dosi-Pump), 30 мл, устойчивый слив
Стандартное дозирование примерно 30 мл/такт, с устойчивым сливом.



«Доси-Памп» (Dosi-Pump), 100 мл, устойчивый слив
Стандартное дозирование примерно 100 мл/такт, с устойчивым сливом.



«Доси-Памп» (Dosi-Pump), 250 мл, устойчивый слив
Стандартное дозирование примерно 250 мл/такт, с устойчивым сливом.

Дозирующие насосы предназначены для канистр, бутылей, бочек или баллонов, для перекачивания жидкостей различной вязкости.

Дозирующие насосы устанавливаются на горлышко ёмкости (смотрите таблицу с размерами отверстий). Для этого высверливается соответствующее отверстие, насос вставляется и прикручивается снизу.

В объём поставки не входит соединительный узел для монтажа на ёмкость с отверстием.

- ▶ Материалы, вступающие в непосредственный контакт с жидкостью: ПП, ПЭ и нержавеющая сталь

Дозирующие насосы «Доси-Памп» (Dosi-Pump)

	Объём такта мл	Ø отверстия мм	Глубина погружения см	№ арт.	№
①	4	21	20	5607-1004	N3
②	30	28,5	28	5607-2030	N3
③	30	22,5	35,5	5607-3030	N3
④	100	28,5	28	5607-4100	N3
⑤	250	28,5	28	5607-5250	N3



Насосы для бочек «Ультрапур» (Ultrapur) ПТФЭ

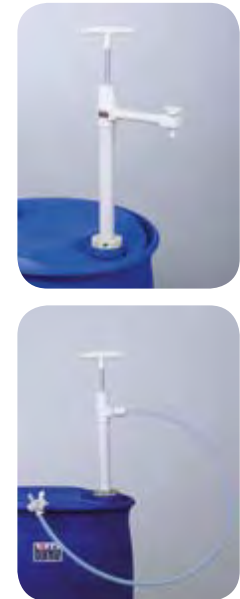

Части насоса, вступающие в непосредственный контакт с жидкостью, изготовлены из ПТФЭ и ФЭП. Эти материалы имеют очень высокую химическую устойчивость, и изделия из них можно использовать для работы с жидкостями, взаимодействующими с полипропиленом и ПВХ (за исключением содержащих молекулярный фтор).
 Насос для бочек предназначен для работы с особочистыми жидкостями. Специальный кран препятствует попаданию паров опасных жидкостей в атмосферу и препятствует образованию капель.

Насос для бочек с жесткой сливной трубкой и запорным краном из ПТФЭ.

Насос для бочек в комплекте с гибкой сливной трубкой из ПТФЭ, длина 1,2 м и запорным краном из ПВДФ.

- ▶ Погружная трубка диаметром 32 мм
- ▶ Все клапаны изготовлены из жесткого ПТФЭ/ПВДФ
- ▶ Высочайшее качество! Гарантийный срок 3 года
- ▶ Резьбовое соединение для бочек для стандартных ёмкостей в качестве принадлежностей

Насос для бочек «Ультрапур» (Ultrapur) ПТФЭ, сливная трубка					
Глубина погружения см	Производительность насоса мл/такт	№ арт.			
60	270	5606-0600	N4		
95	400	5606-1000	N4		
Насос для бочек «Ультрапур» (Ultrapur) ПТФЭ, сливная гибкая трубка					
Глубина погружения см	Производительность насоса мл/такт	№ арт.			
60	270	5606-0601	N4		
95	400	5606-1001	N4		
Принадлежности					
Описание		№ арт.			
Резьбовое соединение для бочек, ПП, R2", стальная мелкая резьба, наружная		5600-3130	N4		
Резьбовое соединение для бочек, ПП, Маузер 2", крупная резьба, наружная		5600-3170	N4		
Резьбовое соединение для бочек, ПП, «Три-Шур» (Tri-Sure), крупная резьба, наружная		5600-3180	N4		
Комплект «СейфетиБокс» (SafetyBox)		2507-9000	N3		

Насосы для бочек, ПП



Насосы для бочек, изготовленные из полипропилена, предназначены для быстрого перекачивания жидкостей из бочек, канистр и баков.

Высокая химическая устойчивость полипропилена позволяет работать с кислотами, щелочами и агрессивными мощными средствами.

Низкое расположение обратного клапана насоса для бочек и точная регулировка глубины погружения с помощью резьбового соединения для бочек обеспечивают полное перекачивание жидкости из контейнера. Резьбовое соединение позволяет надежно закреплять насос на бочке. Резьбовое соединение для бочек и адаптеры для стандартных ёмкостей в качестве принадлежностей.



Внимание! Принимайте во внимание «Информацию о химической устойчивости материалов»!

Насосы для бочек, ПП



Насос для бочек, ПП, сливная трубка

Насос для бочек из ПП с жесткой сливной трубкой

Насос для бочек, ПП, сливная гибкая трубка и кран

Насос для бочек, ПП в комплекте с гибкой сливной трубкой из ПВХ, длина 1,2 м и запорным краном.

- ▶ Уплотнения из ПТФЭ
- ▶ Погружная трубка диаметром 32 мм
- ▶ Производительность насоса до примерно 12 л/мин
- ▶ Для бочек и баков объемом от 60 до 1000 л

① Насос для бочек, ПП, сливная трубка

Глубина погружения см	Производительность насоса мл/такт	Общая длина см	№ арт.
50	200	60	5600-0501 N4
65	230	74	5600-0651 N4
80	260	89,5	5600-0801 N4
100	300	109	5600-1001 N4
125	300	134	5600-1251 N4
150	300	159	5600-1501 N4

② Насос для бочек, ПП, сливная гибкая трубка и кран

Глубина погружения см	Производительность насоса мл/такт	Общая длина см	№ арт.
50	200	60	5600-0502 N4
65	230	74	5600-0652 N4
80	260	89,5	5600-0802 N4
100	300	109	5600-1002 N4
125	300	134	5600-1252 N4
150	300	159	5600-1502 N4

С Принадлежности

Описание	№ арт.
③ Резьбовое соединение для бочек, ПП, R2", стальная мелкая резьба, наружная	5600-3130 N4
④ Резьбовое соединение для бочек, ПП, Маузер 2", крупная резьба, наружная	5600-3170 N4
⑤ Резьбовое соединение для бочек, ПП, «Три-Шур» (Tri-Sure), крупная резьба, наружная	5600-3180 N4

С Принадлежности

Описание	№ арт.
⑥ Резьбовое соединение для ёмкостей	5600-3140 N4
⑦ Пробки для бочек, ПВХ, 40-70 мм (Не используйте на взрывоопасн)	5600-3150 N4
Сливная гибкая трубка 1,2 м с краном для насоса для бочек (ПП)	5600-0100 N4
Стойка-сборник для остатков жидкости (см. стр. 57)	5618-1000 N4

Насосы для бочек, нержавеющая сталь



Компания Bürkle предлагает насос для бочек, изготовленный из нержавеющей стали (1.4301). Он предназначен для работы с огнеопасными и легковоспламеняющимися жидкостями. Корпус насоса хорошо проводит электричество и, при совместном использовании с комплектом для заземления, удовлетворяет требованиям, предъявляемым к оборудованию для работы с огнеопасными жидкостями. Прокладки из ПТФЭ обеспечивают длительный срок службы насоса и делают его нетребовательным к техническому обслуживанию. Производительность насоса, в зависимости от длины, составляет 9 – 22 л/мин. Широкий спектр аксессуаров позволяет использовать насос для решения различных практических задач.

⚠ Не предназначен для работы с уксусом! Внимание!
При работе с горючими жидкостями бочка и насос должны быть заземлены. Используйте комплект для заземления!

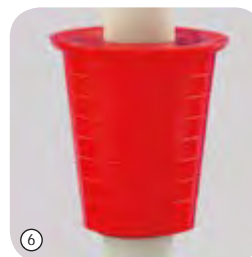

Насосы для бочек, нержавеющая сталь



Насос для бочек из нержавеющей стали, сливная трубка

Насос для бочек из нержавеющей стали (со сливной трубкой).

- ▶ Сливную трубку можно снять
- ▶ Погружная трубка диаметром 32 мм

Насос для бочек из нержавеющей стали, сливная гибкая трубка и кран

Насос для бочек из нержавеющей стали со сливной трубкой и запорным краном из нержавеющей стали или ПТФЭ, хорошо проводит электричество.

- ▶ Погружная трубка диаметром 32 мм
- ▶ Шланг можно снять, длина 1,2 м
- ▶ Шаровой кран из нержавеющей стали, номинальный диаметр отверстия 8 мм
- ▶ Диаметр выпускного отверстия патрубка 12,8 мм



① Насос для бочек из нержавеющей стали, сливная трубка

Глубина погружения см	Общая длина см	Производительность насоса мл/такт	№ арт.
36	48	220	5601-0400 N4
57	69	350	5601-0500 N4
91	103	560	5601-0800 N4

② Насос для бочек из нержавеющей стали, сливная гибкая трубка и кран

Глубина погружения см	Общая длина см	Производительность насоса мл/такт	№ арт.
36	48	220	5601-0401 N4
57	69	350	5601-0501 N4
91	103	560	5601-0801 N4

Принадлежности

Описание	№ арт.
③ Комплект для заземления	5602-1000 N4
④ Резьбовое соединение для бочек, латунь, R2", стальная мелкая резьба, внутренняя	5601-0100 N4

Принадлежности

Описание	№ арт.
⑤ Резьбовое соединение для бочек, газонепроницаемое, R2", стальная мелкая резьба, наружная	5601-0130 N4
Сливная гибкая трубка 1,2 м с краном, отдельно	5601-0090 N4
Сливная трубка, отдельная	5601-0080 N4
⑥ Пробки для бочек, ПВХ, 40-70 мм (Не используйте на взрывоопасн)	5600-3150 N4
Стойка-сборник для остатков жидкости (см. стр. 57)	5618-1000 N4
Резьбовое соединение для бочек, ПП, R2", стальная мелкая резьба, наружная	5600-3130 N4
Резьбовое соединение для бочек, ПП, Маузер 2", крупная резьба, наружная	5600-3170 N4
Резьбовое соединение для бочек, ПП, «Три-Шур» (Tri-Sure), крупная резьба, наружная	5600-3180 N4
Универсальный гаечный ключ для бочек	5690-0090 N4
Защитные очки «Спорт» (Sport)	2502-2010 N3

Насос для растворителей «Мини» (Mini) | Надёжный розлив небольших объёмов



Насос для растворителей «Мини» (Mini) представляет собой чрезвычайно качественный ручной насос для таких малых ёмкостей, как бутылки, канистры и ёмкости объёмом до 10 литров. Для уверенного розлива и дозировки растворителей и легковоспламеняющихся жидкостей.

Простой принцип действия – высокая эффективность

Ручной насос работает по принципу избыточного давления. С помощью насосной груши в ёмкости создаётся избыточное давление, заставляющее жидкость двигаться вверх. Таким образом, с перекачиваемой жидкостью соприкасается только шланг, подающая труба и слив.

Клапан сброса давления защищает насос для растворителей от чрезмерного давления, например, вследствие попадания на него солнечных лучей.

Высококачественные материалы

Все детали насоса, контактирующие с перекачиваемым материалом, изготавливаются из высококачественных инертных материалов ПТФЭ и нержавеющей стали (1.4301, 1.4404), которые отличаются великолепной химической устойчивостью. Поэтому насос для растворителей «Мини» (Mini) особенно хорошо подходит для использования с жидкостями высокой чистоты, а также легко воспламеняемыми средами, например, ацетоном, изопропанолом, этанолом, метанолом и т.п.

Розлив жидкостей в опасных зонах

Прилагаемый провод заземления можно без труда подключить к насосу для растворителей посредством «бананового» штекера, электростатические разряды отводятся, и появляется возможность для безопасного розлива горючих материалов.

Эксплуатационная гибкость

Насос для растворителей позволяет осуществлять розлив из ёмкостей различного объёма. Гибкий шланг из ПТФЭ, по которому жидкость транспортируется из ёмкости, можно укоротить до любого размера. Тем самым обеспечивается идеальная откачка остатков, в том числе и из бутылей и канистр с выгнутым дном.

Ручной насос имеет стандартную соединительную резьбу GL 45. Однако при использовании соответствующих резьбовых переходников (аксессуаров) её можно без труда адаптировать к ёмкостям с резьбовыми размерами S 40, GL 38 или GL 32.

- ▶ Идеально подходит для ёмкостей 1-5 л
- ▶ Соединительная резьба GL 45
- ▶ Детали, вступающие в непосредственный контакт с жидкостью, изготовлены из ПТФЭ и нержавеющей стали (1.4301, 1.4404).
- ▶ Шланг ПТФЭ (6x8 мм) 0,4 м
- ▶ Включая провод заземления 2 м
- ▶ Адаптеры для S 40, GL 38 и GL 32 предлагаются в качестве аксессуаров

Насос для растворителей «Мини» (Mini) | Надёжный розлив небольших объёмов

Высокоточный отбор жидкости

Самотёчный слив насоса (с функцией автоостанова) для растворителей «Мини» (Mini) позволяет осуществлять абсолютно точный розлив без остаточных капель. Благодаря простой системе дозирования производить розлив можно без труда даже в самые небольшие ёмкости, например, в пробирки. На выпуске слива в качестве опции можно закрепить шланг (внутренний Ø 6 мм) с целью уверенного разлива в ёмкости, расположенные на некотором удалении.

Насос для растворителей «Мини» (Mini) отличается особенно компактной конструкцией и прекрасной сбалансированностью, что позволяет производить розлив и из малых ёмкостей без риска их опрокидывания.

Благодаря надёжности конструкции и применению высококачественных материалов долговечный насос для растворителей «Мини» (Mini) обеспечивает уверенный и чистый розлив наиболее простым и комфортным путём.



Насос для растворителей «Мини» (Mini)		
Производитель., прим. л/мин	Соединительная резьба	№ арт.
1,8	GL 45	5603-4000 N4
Принадлежности		
Описание		№ арт.
① Резьбовые адаптеры для насос «Мини», ПТФЭ, GL45-S40		0006-4000 N4
① Резьбовые адаптеры для насос «Мини», ЭТФЭ, GL45-GL38		0006-4002 N4
① Резьбовые адаптеры для насос «Мини», ЭТФЭ, GL45-GL32		0006-4003 N4
② Нож для трубок		0006-9506 N3
Бутыли для проб 1000 мл, GL 45		5314-0100 N3
Трубки, ПТФЭ, 6 x 8 мм, 5 м		8804-0608 N3

Насос для растворителей, ножной



Ножной насос для растворителей для работы с высокочистыми жидкостями, например, растворителями.

Все части насоса, вступающие в непосредственный контакт с жидкостью, изготовлены из нержавеющей стали (1.4301) и ПТФЭ. Резьбовое соединение и запорный кран обеспечивают герметичность соединения насоса и контейнера. Такая конструкция помогает также избежать попадания паров перекачиваемой жидкости в окружающую атмосферу.

Это – надежный насос промышленного назначения, который прослужит Вам очень долго. Зажим для быстрого подсоединения воздушной трубки.

- ▶ Точная регулировка длины погружной трубки по глубине бочки
- ▶ Для бочек объёмом до 220 л
- ▶ Подходит для стальных бочек с резьбой R 2"
- ▶ Различные резьбовые адаптеры для установки насоса на различные ёмкости и воздушные фильтры с целью особенно качественной заливки, в виде комплектующих деталей

! Внимание! При работе с горючими жидкостями бочка и насос должны быть заземлены. Используйте комплект для заземления!

Опасности воспламенения оценены для использования в:

- ▶ зона 0 и 1
- ▶ группы взрывоопасности IIA, IIB



Насос для растворителей, ножной - сливная гибкая трубка и кран			
Глубина погружения см	Соединительная резьба	Производительн., прим. л/мин	№ арт.
95	2" тонкая	30	5603-3000 N4

Насос для растворителей, ножной, сливная трубка			
Глубина погружения см	Соединительная резьба	Производительн., прим. л/мин	№ арт.
95	2" тонкая	30	5603-1100 N4

Принадлежности	
Описание	№ арт.
Комплект для заземления	5602-1000 N4
Принадлежности	
Описание	№ арт.
Набор фильтров для насоса для растворителей, 10 Штук	0006-6009 N4



Насос для растворителей, ручной



Ручной насос для растворителей предназначен для перекачивания органических растворителей и ароматизаторов. Не загрязняет жидкость. Подходит для ёмкостей до 60 л. Насос является герметичным и полностью перекрывается с помощью двух шаровых кранов.

- ▶ Части насоса, вступающие в непосредственный контакт с жидкостью, изготовлены из нержавеющей стали (1.4301) и ПТФЭ.
- ▶ Жесткая сливная трубка с запорным краном из нержавеющей стали или ПТФЭ
- ▶ Подходит для ёмкостей с резьбой R 2"
- ▶ Адаптеры на резьбовые соединения для стандартных ёмкостей в качестве аксессуаров. (см. стр. 28)

⚠ Внимание! При работе с горючими жидкостями бочка и насос должны быть заземлены. Используйте комплект для заземления!



Насос, для запаянных фольгой канистр с выступающим горлышком



Комплект для заземления



Ручной насос для растворителей



Глубина погружения см	Соединительная резьба	Производитель., прим. л/мин	№ арт.
60	2" тонкая	10	5603-1000 N4

Насос для растворителей для запаянных фольгой канистр, ручной



Глубина погружения см	Соединительная резьба	Производитель., прим. л/мин	№ арт.
60	для выступающих горлышек	10	5603-2000 N4

Принадлежности

Описание	№ арт.
Комплект для заземления	5602-1000 N4

Комплект для заземления | предотвращает накопление статического электричества

Проводящие ёмкости соединяются красным кабелем, чёрный кабель для заземления (например, водопроводная труба и т.д.).



Дополнительная степень защиты: Медный кабель без изоляции служит для заземления при заполнении непроводящих ёмкостей.



При работе с легковоспламеняющимися жидкостями необходимо использование заземленной разливочной техники и ёмкостей. В противном случае в результате накопления электростатического заряда может произойти возгорание или взрыв.

Комплект для заземления производства компании Bürkle прост в использовании и обеспечивает надежное заземление.

В комплект для заземления входят три медных соединительных кабеля с цветовой маркировкой, снабженных зажимами. Комплект для заземления поставляется в удобном пластиковом боксе.



Комплект для заземления

№ арт.
5602-1000



N4

Резьбовые соединения для бочек



Резьбовое соединение для бочек из никелированной латуни для насоса для бочек из нержавеющей стали. С комплектом для заземления предотвращает накопление статического электричества. Предназначено для работы с горючими и легковоспламеняющимися жидкостями. Устанавливается на ёмкости с внутренней мелкой стальной резьбой R 2".



Газонепроницаемое соединение для бочек препятствует утечке опасных газов из бочки. Стальные бочки с внутренней резьбой R2", обратный клапан с патрубком 1/8». Изготовлено из никелированной латуни, материал уплотнений – из ФПМ.



Обеспечивает надежное крепление на бочки. Выпускается в виде трех модификаций для различных резьб. Предназначено для работы с неопасными жидкостями.



Обеспечивает установку насоса на любой участок стенок ёмкости, либо на резьбовых крышках с широкими кромками. Резьбовое соединение 2" закрепляется с обратной стороны с помощью контргайки 2". (монтажное отверстие ёмкости 60 мм)



Пробки для бочек из ПВХ состоят из двух частей, предназначены для ёмкостей с диаметром горлышка 40 – 70 мм.

Резьбовое соединение для бочек, латунь



Резьбовое соединение	№ арт.	
R2", стальная мелкая резьба, наружная	5601-0100	N4

Резьбовое соединение для бочек, газонепроницаемое



Резьбовое соединение	№ арт.	
R2", стальная мелкая резьба, наружная	5601-0130	N4

Резьбовое соединение для бочек, ПП



Резьбовое соединение	№ арт.	
R2", стальная мелкая резьба, наружная	5600-3130	N4
Маузер 2", крупная резьба, наружная	5600-3170	N4
«Три-Шур» (Tri-Sure), крупная резьба, наружная	5600-3180	N4

Резьбовое соединение для ёмкостей



Ø горлышка мм	№ арт.	
60	5600-3140	N4

Пробки для бочек, ПВХ



Ø горлышка мм	№ арт.	
40-70	5600-3150	N4

Резьбовые адаптеры, ПП



Мы предлагаем большой выбор различных резьбовых адаптеров. С их помощью многие наши насосы и спускные краны надежно соединяются с различными ёмкостями.

С помощью комбинации различных адаптеров Вы всегда сможете найти правильное соединение.

У Вас есть вопросы по выбору правильного резьбового адаптера? Звоните нам! Мы с удовольствием поможем Вам подобрать нужный адаптер.

Инструкцию для определения резьбы Вы найдете на стр. 260

	наружная резьба	внутренняя резьба	Цвет	№ арт.
①	«ТриШур» (Tri-Sure)	2" BSP	Оранжевый	0600-1006 N4
②	Маузер	2" BSP	Синий	0600-1010 N4
③	«ТриШур» (Tri-Sure)	Маузер	Красный	0600-1011 N4
④	Маузер	«ТриШур» (Tri-Sure)	лиловый	0600-1012 N4
⑤	Бочки с резьбой US	2" BSP	Серебристый	0600-1007 N4
⑥	61 mm	2" BSP	Серый	0600-1008 N4
⑦	61 mm	3" крупная	Натуральный	0600-1009 N4
⑧	64 mm (BSI)	DIN 60	Чёрный	0600-1014 N4
⑨	64 mm (BSI)	DIN 51	Чёрный	0600-1016 N4
⑩	64 mm (BSI)	DIN 61	Жёлтый / синий	0600-1013 N4
⑪	64 mm (BSI)	DIN 71	Коричневый / синий	0600-1001 N4

	внутренняя резьба	Цвет	№ арт.
⑫	35 мм - 2" BSP	Чёрный	0600-2004 N4
⑬	51 мм - 2" BSP	Зелёный	0600-2005 N4
⑭	DIN 61 - 2" BSP	Жёлтый	0600-2001 N4
⑮	64 мм - 2" BSP	Белый	0600-2006 N4
⑯	DIN 71 - 2" BSP	коричневый	0600-1003 N4

	наружная резьба	Цвет	№ арт.
⑰	61 мм - «ТриШур» (Tri-Sure)	Чёрный	0600-3006 N4
⑱	61 мм - 2" BSP	Чёрный	0600-3007 N4
⑲	крупная резьба 2" Маузер - 64 мм (BSI)	Зелёный	0600-3004 N4
⑳	крупная резьба 2" «ТриШур» (Tri-Sure) - 64 мм (BSI)	коричневый	0600-3002 N4
㉑	2" BSP - 64 мм (BSI)	Синий	0600-3003 N4
㉒	Набор адаптеров состоит из 1, 2, 14 и 16		0600-3010 N4

Резьбовые адаптеры 3/4" «ЛабoПлaст» (LaboPlast)



Набор адаптеров состоит из:

- ▶ Резьбовые адаптеры 3/4" - Hünersdorff
- ▶ Резьбовые адаптеры 3/4" - Kautex
- ▶ Резьбовые адаптеры 3/4" - резьба для цилиндрических бочек R 3/4"
- ▶ Резьбовые адаптеры 3/4" - резьба для конических бочек R 3/4"
- ▶ Шестигранный ключ для резьбовых адаптеров



1 Резьбовой адаптер 3/4" - Hünersdorff

2 Резьбовой адаптер 3/4" - Kautex

3 Резьбовой адаптер 3/4" - резьба для цилиндрических бочек R 3/4"

4 Резьбовой адаптер 3/4" - резьба для конических бочек R 3/4"

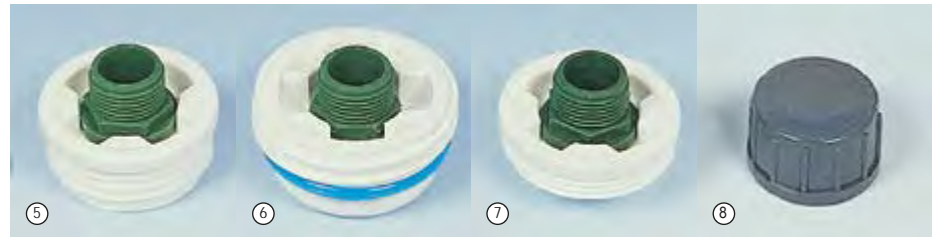

5 Резьбовой адаптер 3/4" - крупная резьба, «ТриШур» (Tri-Sure) 2"

6 Резьбовой адаптер 3/4" - крупная резьба, Маузер 2"

7 Резьбовой адаптер 3/4" - мелкая резьба 2"

8 Колпачок для 3/4"



С помощью резьбовых адаптеров «ЛабoПлaст» (LaboPlast) можно соединить спускные краны «СтопКок» (StopCock), шаровые краны и другие аксессуары к практически любыми типами стандартных ёмкостей.

У всех адаптеров номинальная наружная резьба R 3/4".

9 Шестигранный ключ для резьбовых адаптеров

Резьбовые адаптеры 3/4" «ЛабoПлaст» (LaboPlast)

№ арт.

0600-0050

N4

	Резьба на выходе	Резьба на входе	Цвет	Материал	№ арт.
1	Hünersdorff	3/4"	Красный	ПП	0600-0010 N4
2	Kautex	3/4"	Синий	ПП	0600-0020 N4
3	резьба для цилиндрических бочек R 3/4"	3/4"	Чёрный	ПП	0600-0150 N4
4	резьба для конических бочек R 3/4"	3/4"	Зелёный	ПП	0600-0030 N4
5	Крупная резьба, «ТриШур» (Tri-Sure) 2"	3/4"	Зелёный/белый	ПП/ПЭ	0600-0094 N4
6	Крупная резьба, Маузер 2"	3/4"	Зелёный/белый	ПП/ПЭ	0600-0120 N4
7	Мелкая резьба 2"	3/4"	Зелёный/белый	ПП/ПЭ	0600-0190 N4
8	Колпачок для 3/4"		Серый	ПВХ	0600-0090 N4
9	Шестигранный ключ для резьбовых адаптеров		Синий	ПП	0600-0001 N4

Насос для бочек, газонепроницаемый, ПП

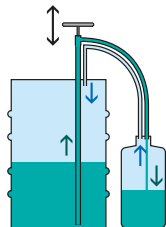

Жидкость перекачивается в закрытой системе (зеленый) Пары возвращаются в исходный контейнер по специальной трубке (синий).

- ▶ Части насоса, вступающие в непосредственный контакт с жидкостью, изготовлены из полипропилена и мягкого ПВХ (трубка)
- ▶ Телескопическая трубка позволяет точно подобрать глубину погружения
- ▶ Для глубины бочки от 40 до 67 см
- ▶ Два адаптера для контейнеров

При перекачивании с помощью газонепроницаемого насоса пары не выходят наружу. Насосы с обычной конструкцией не позволяют избежать попадания в атмосферу паров перекачиваемой жидкости. Эту проблему позволяют решить насосы, работающие по принципу вытеснения жидкости газом. В ходе работы такого насоса легколетучие пары перекачиваемой жидкости возвращаются в исходный контейнер по специальной трубке. Переливная и газоотводная трубки снабжены запорными клапанами. Газонепроницаемые насосы используются для работы с жидкостями, имеющими сильный запах, например, с раствором аммиака.

Насос для бочек, V2A

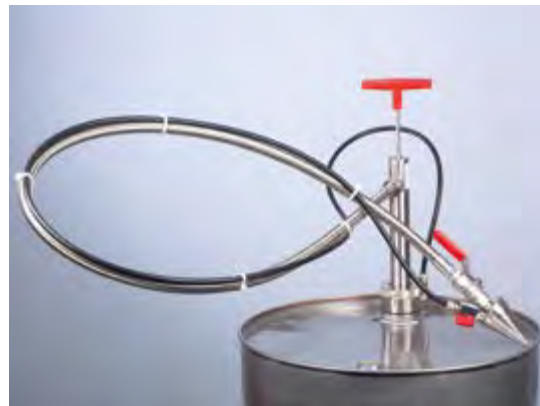

Газонепроницаемый насос для бочек с гибкой сливной трубкой предназначен для заполнения достаточно больших ёмкостей и канистр. Удобен в работе, поскольку при перекачивании жидкости канистра может стоять на полу. При работе необходимо прижать соединительную пробку к горлышку ёмкости.

- ▶ Части насоса, вступающие в непосредственный контакт с жидкостью: нержавеющая сталь (1.4301), ПТФЭ, никелированная латунь, электропроводящий ПА.
- ▶ Включая газонепроницаемое резьбовое соединение для бочек на мелкой резьбе 2".
- ▶ Для бутылей с диаметром горлышка от 16 – 49 мм.
- ▶ Погружная трубка диаметром 32 мм
- ▶ Насос можно герметично закрыть с помощью 2 шаровых кранов

Создан в сотрудничестве с университетом Людвиг-Максимилиана в Мюнхене.

Насос для бочек, газонепроницаемый, ПП

Исполнение	Производительность насоса мл/такт	№ арт.	
① универсальный адаптер (Ø 30–70 мм)	200	5610-1030	N4
② 2 резьбовых адаптера ¼" с прижимными гайками	200	5610-1040	N4

Насос для бочек, V2A

Глубина погружения см	Общая длина см	Производительность насоса мл/такт	№ арт.
57	69	350	5611-1090 N4
91	103	560	5611-0090 N4

Ручной рычажный насос, алюминий



Рычажный насос для работы с нефтехимическими веществами изготовлен из прочного литого алюминия. Краны и поршень изготовлены из пластика (ПА).

- ▶ Для бочек с резьбой M64 x 4 или R 2".
- ▶ С запирающим устройством.
- ▶ Длина погружной трубки 84 см
- ▶ Поставляется в комплекте с электропроводящим шлангом длиной 1.5 м, снабженным выпускным отводом и пружиной, защищающей шланг от перегибов.

Ручной рычажный насос, алюминий

Производительн., прим.	Высота подачи, водяной столб м	Соединительная резьба	№ арт.
25 л/мин	1	M64x4, R2"	5627-1000 N2

Принадлежности

Описание	№ арт.
Комплект для заземления	5602-1000 N4

Ротационные поршневые насосы



Ротационный поршневой насос из серого чугуна



Резьбовое соединение для бочек, ротационный поршневой насос



Ротационный поршневой насос из V2A

Многоцелевое применение: Данный многофункциональный насос можно установить либо между соединениями трубок, либо использовать его совместно с жестким выпускным отводом или гибкой сливной трубкой в качестве насоса для бочек. Ротационный поршневой насос может перекачивать жидкость в обоих направлениях – для этого ручку поворачивают вперед или назад.

- ▶ Вязкость до 150 сСт ISO/ 11.5° Энглера/ 40 ед. SAE при 20 °С
- ▶ Дополнительный комплект соединений включает в себя гибкую трубку 1.5 м из ПВХ, соединительные патрубки и наливную трубку.
- ▶ С двухсекционной погружной трубкой 100 см

Ротационный поршневой насос, серый чугун

Производительн., прим.	Соединительная резьба	Высота подачи, водяной столб м	Материал	№ арт.
① 30 л/мин	3/4"	8	Серый чугун / бронза	5626-1030 N2
① 40 л/мин	1"	7,5	Серый чугун / бронза	5626-1040 N2

Ротационный поршневой насос, нержавеющая сталь

Производительн., прим.	Соединительная резьба	Высота подачи, водяной столб м	Материал	№ арт.
② 40 л/мин	1"	7	V2A/ПТФЭ	5626-2040 N2

Принадлежности

Описание	№ арт.
③ Резьбовое соединение для насоса 3/4", 5626-1030	5626-0110 N2
④ Резьбовое соединение для насоса 1", 5626-1040 / -2040	5626-0121 N2
Угловое резьбовое соединение для насоса 3/4", 5626-1030	5626-0132 N2
Угловое резьбовое соединение для насоса 1", 5626-1040 / -2040	5626-0133 N2
Шланг для ротационный поршневой насос 3/4", 5626-1030	5626-0031 N2
Шланг для ротационный поршневой насос 1", 5626-1040 / -2040	5626-0030 N2
Выпускной отвод для ротационный поршневой насос для насоса 3/4", 5626-1030	5626-0012 N2

Рычажный насос «Компакт» Рычажный насос



Компактный самовсасывающий рычажный насос из полиэтилена, подходит для щелочных жидкостей и многих кислот. Телескопическая труба рычажного насоса вытягивается бесступенчато до 914 мм, таким образом его можно использовать для бочек на 60-200л.

- ▶ Производительность составляет примерно 300 мл за ход
- ▶ Со встроенным резьбовым соединением для бочек под резьбу 2" BSP



Внимание! Принимайте во внимание «Информацию о химической устойчивости материалов»!

Рычажный насос «Компакт» (Компакт)

Глубина погружения см
91

№ арт.
5613-0020 N2



С помощью рычажного насоса из бочек можно брать необходимые объёмы без большого расхода энергии. Насос изготовлен из полипропилена. Сливная трубка поворачивается вокруг своей оси, Вы можете установить ёмкости для заполнения непосредственно на бочку.

- ▶ Производительность насоса 350 мл/такт
- ▶ Можно перекачивать жидкости с вязкостью до 2200 мПа·с (кроме нефтепродуктов).
- ▶ Устанавливается на внутреннюю резьбу стальных бочек 2".
- ▶ Длина погружной трубки плавно регулируется. Максимальная длина составляет 95 см.
- ▶ Подходящие резьбовые адаптеры в качестве аксессуаров.



Внимание! Принимайте во внимание «Информацию о химической устойчивости материалов»!

Рычажный насос

№ арт.
5613-0010 N2

Поршневой насос, ПП



Поршневой насос изготовлен из полипропилена и полиэтилена и предназначен для работы с водными растворами и нефтепродуктами. Он характеризуется прекрасным соотношением цена/производительность. Поршневой насос устанавливается на контейнере с помощью внутреннего резьбового соединения 2" или 3/4". После установки насос можно поворачивать вокруг оси так, что ёмкости для заполнения можно устанавливать непосредственно на крышку бочки.

- ▶ Производительность насоса 300 мл/такт
- ▶ Для ёмкостей с внутренней резьбой R2" и 3/4".
- ▶ Длина погружной трубки 84 см



Внимание! Принимайте во внимание «Информацию о химической устойчивости материалов»!

Поршневой насос, ПП

№ арт.
5613-0030 N2

«АккуУан» (AccuOne) / «ЭнерджиУан» (EnergyOne)

**Новый уровень возможностей –
один насос, максимум возможностей**

Насосы для бочек «АккуУан» (AccuOne) и «ЭнерджиУан» (EnergyOne) компании Bürkle с уникальной «гибридной» системой обеспечивают быстрое, разнообразное и удобное перекачивание в любое время и в любом месте. Насосы оборудованы двумя различными системами электропитания: насос «АккуУан» (AccuOne) работает с аккумулятором высокой мощности, а насос «ЭнерджиУан» (EnergyOne) с кабелем сетевого питания для прямого подключения к источнику тока.

Уникальность: питающие узлы взаимозаменяемы!



"АккуУан" (AccuOne) с разными бочками. Один привод для нескольких насосных станций.



«АккуУан» (AccuOne) / «ЭнерджиУан» (EnergyOne)

Аккумулятор или блок питания снимаются с помощью зажима для быстрого подсоединения, могут быстро и просто заменяться. Насос «АккуУан» (AccuOne) может, таким образом, работать также с кабелем сетевого питания, а насос «ЭнерджиУан» (EnergyOne) с аккумулятором. Со сменным аккумулятором в качестве аксессуара у Вас никогда не будет перерывов для зарядки.

Привод также легко отсоединяется от насосной станции с помощью зажима для быстрого подсоединения. Таким образом с помощью одного привода можно осуществлять перекачку на нескольких насосных станциях.

Насосы «АккуУан» (AccuOne) и «ЭнерджиУан» (EnergyOne) созданы для перекачки также небольших количеств жидкости в малые ёмкости с узким горлышком.

На сенсорной панели с герметичной плёночно-контактной клавиатурой возможна точная регулировка расхода от 0,4 л/мин до 12 л/мин.

Вместе со сливной трубкой в виде опции можно приобрести гибкую сливную трубку с раздаточным пистолетом.

Легкие и мощные насосы изготовлены из высококачественных материалов ПП, ПТФЭ и хаstellой С. Эти материалы имеют очень высокую химическую устойчивость. Это позволяет им работать с кислотами и щелочами. Принимайте во внимание подробные данные о химической устойчивости материалов!

 **Внимание!** Принимайте во внимание «Информацию о химической устойчивости материалов»!

 **Не используйте на взрывоопасных участках!**

- ▶ Уникальная «гибридная» система - взаимозаменяемые аккумулятор и блок питания
- ▶ Мотор легко отсоединяется
- ▶ Сенсорная панель для точного дозирования
- ▶ Максимально полное перекачивание жидкости и высокая производительности насоса
- ▶ Один привод для нескольких насосных станций
- ▶ Отличная химическая устойчивость



Отсоединение аккумулятора



Отсоединение блока питания



Отсоединение привода



Сенсорная панель



Блок питания с адаптерами



Зарядное устройство

«АккуУан» с аккумулятором

«ЭнерджиУан» с питанием от сети



Принадлежности на стр. 36



Принадлежности на стр. 36

Насос для бочек „АккуУан“ (AccuOne) с аккумулятором с новой уникальной „гибридной“ системой обеспечивает разнообразное применение и независимость от электросети.

Легкий и мощный аккумулятор с самой современной литиево-ионной технологией последнего поколения, без эффекта памяти, с функцией авто-стопа перед глубокой разрядкой.

- ▶ Аккумулятор Li-Ion – последнее поколение
- ▶ Производительность до 600 литров на один заряд аккумулятора, можно приобрести запасной аккумулятор
- ▶ Применяется на выбор с аккумулятором или блоком питания, приобретаем в качестве аксессуаров
- ▶ Состоит из насосной станции, привода, аккумулятора, зарядного устройства и жесткой сливной трубки

Насос для бочек „ЭнерджиУан“ (EnergyOne) с питанием от сети с новой уникальной „гибридной“ системой обеспечивает полную гибкость и независимость от заряда аккумулятора.

- ▶ Электропитание через блок питания 230 В, в объём поставки входит стандартные адаптеры
- ▶ Неограниченный срок перекачивания
- ▶ Применяется на выбор с блоком питания или с аккумулятором, приобретаем в качестве аксессуаров
- ▶ Состоит из насосной станции, привода, блока питания со штекером и жесткой сливной трубки

Насос для бочек «АккуУан» (AccuOne) с аккумулятором			
Глубина погружения см	№ арт.		
50	5900-1050	N4	
70	5900-1070	N4	
100	5900-1100	N4	
Принадлежности			
Описание	№ арт.		
Резьбовое соединение для бочек, ПП, R2", стальная мелкая резьба, наружная	5600-3130	N4	
Резьбовое соединение для бочек, ПП, Маузер 2", крупная резьба, наружная	5600-3170	N4	
Резьбовое соединение для бочек, ПП, «Три-Шур» (Tri-Sure), крупная резьба, наружная	5600-3180	N4	

Насос для бочек «ЭнерджиУан» (EnergyOne) с питанием от сети			
Глубина погружения см	№ арт.		
50	5900-2050	N4	
70	5900-2070	N4	
100	5900-2100	N4	
Принадлежности			
Описание	№ арт.		
Резьбовое соединение для бочек, ПП, R2", стальная мелкая резьба, наружная	5600-3130	N4	
Резьбовое соединение для бочек, ПП, Маузер 2", крупная резьба, наружная	5600-3170	N4	
Резьбовое соединение для бочек, ПП, «Три-Шур» (Tri-Sure), крупная резьба, наружная	5600-3180	N4	

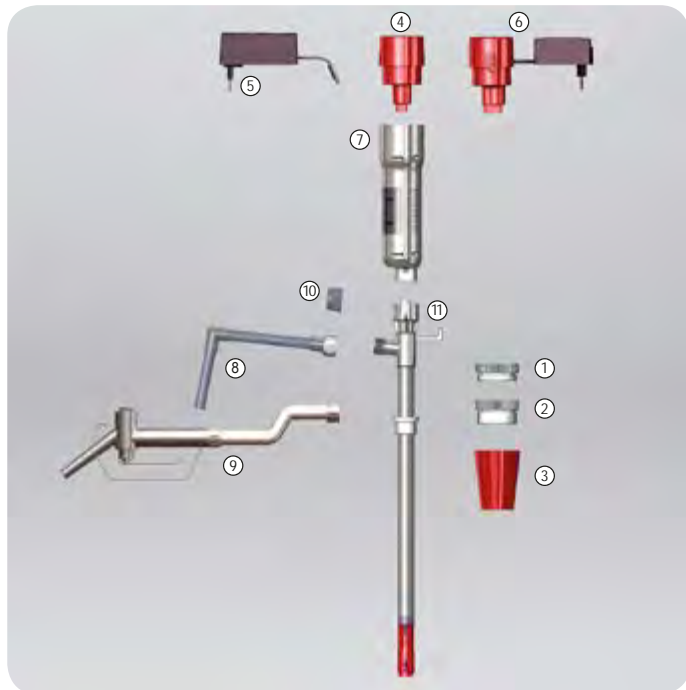

Насос небольшим весом и высокой производительностью для перекачки небольших количеств жидкости с вязкостью до 300 мПа·с из канистр, бочек и сосудов с узким горлышком диаметром от 32 мм.

- ▶ ПП
- ▶ Мотор (220 В/ 200 Вт) защищен от влаги (IP44)
- ▶ Встроенная клавиша защиты (вкл/выкл)
- ▶ Механизм насоса не содержит уплотнений. Можно использовать для работы с кислотами и щелочами.
- ▶ Резьбовое соединение 1" с патрубком 3/4"
- ▶ Со шлангом ПВХ 1.5 м 3/4", полипропиленовым патрубком и настенным кронштейном

! Внимание! Принимайте во внимание «Информацию о химической устойчивости материалов»!

Лабораторный насос с питанием от сети				
Глубина погружения см	Производительность, прим. л/мин	Высота подачи, водяной столб м	Диаметр трубки мм	№ арт.
70	75	7	32	5700-2200 N2
100	75	7	32	5700-4400 N2

Принадлежности		№ арт.
Описание		
Расходомер, ПП 1" (см. стр. 40)		5700-0111 N2

Принадлежности

Описание	№ арт.
1 Резьбовое соединение для бочек, ПП, R2", стальная мелкая резьба, внутренняя	5600-3130 N4
1 Резьбовое соединение для бочек, ПП, Маузер 2", крупная резьба, внутренняя	5600-3170 N4
1 Резьбовое соединение для бочек, ПП, «Три-Шур» (Tri-Sure), крупная резьба, внутренняя	5600-3180 N4
2 Резьбовое соединение для ёмкостей	5600-3140 N4
3 Пробки для бочек, ПВХ, 40-70 мм (Не используйте на взрывоопасн)	5600-3150 N4
4 Аккумулятор без зарядного устройства для Асси/«ЭнерджиУан» (EnergyOne)	5900-3010 N4
5 Зарядное устройство для Асси/«ЭнерджиУан» (EnergyOne)	5900-3015 N4
6 Блок питания со штекером для Асси/«ЭнерджиУан» (EnergyOne)	5900-3020 N4
7 Привод без аккумулятора / блока питания Асси/«ЭнерджиУан» (EnergyOne)	5900-3030 N4
8 Сливная трубка	5900-3040 N4
9 Гибкая сливная трубка длиной 1,2 м с раздаточным пистолетом (ПВХ, ПП, V2A, ФПМ)	5900-3045 N4
10 Колпачок с резьбовое соединение 3/4"	8535-0034 N3
11 Насосная станция, 50 см	5900-3050 N4
12 Насосная станция, 70 см	5900-3070 N4
13 Насосная станция, 100 см	5900-3100 N4

Насос для бочек Petro (питание от электросети) | для дизельного топлива, мазута EL, антифриза



Электрический насос для бочек предназначен для перекачки нефтяных топлив класса D/II, дизельного топлива и других жидкостей, относящихся к классу AIII (VbF). Встроенная система защиты предотвращает утечки жидкости при неисправности шланга. Поставляется с питанием от сети напряжением 230 В, в комплекте со стандартным раздаточным пистолетом, либо с раздаточным пистолетом, снабженным механизмом автоматического перекрытия. Дополнительно можно установить расходомер, показывающий общий объем перекачанной жидкости. Датчик поставляется некалиброванным.

- ▶ С ручным всасывающим насосом
- ▶ Соответствует спецификациям VDE, мотор с системой защиты от перегрева
- ▶ Для баков с резьбой M 64 x 4 или 2"
- ▶ Всасывающая трубка длиной 1.6 м, с фильтром
- ▶ Наливной шланг длиной 4 м из пербунана, снабженный пружиной, защищающей шланг от перегибов, а также раздаточным пистолетом

⚠ Не пригоден для перекачивания антифризов!



Расходомер «Петро» (Petro)

Насос для бочек Petro (питание от электросети)		
Исполнение	Производительн., прим. л/мин	№ арт.
Стандарт	40	5780-0040 N2
Автоматика	40	5780-0041 N2
Г Принадлежности		
Описание		№ арт.
Расходомер «Петро» (Petro)		5780-0020 N2

Насос для бочек для кислот и щелочей

Насос для бочек для конц. кислот/щелочей



Насос для бочек для работы со слабыми кислотами, в том числе хлороводородной, фосфорной, хромовой, лимонной кислотами, электролитами для аккумуляторов и т.д..

Насос для бочек для агрессивных кислот и щелочей, в том числе серной, азотной, фтороводородной кислот, растворов гипохлорита натрия и т.д.

- ▶ Двигатель 230 В
- ▶ Насосная станция из ПП, вал из хастеллой С
- ▶ Резьбовое соединение 1 1/4" с патрубком 3/4"
- ▶ Армированный шланг из ПВХ длиной 2 м, 3/4"
- ▶ Раздаточный пистолет, ПП
- ▶ Резьбовое соединение для бочек, ПП
- ▶ Высота подачи 19 м вод. ст., подача насоса 85 л/мин.

- ▶ Двигатель 230 В
- ▶ Насосная станция, ПВДФ
- ▶ Резьбовое соединение 1 1/4" с патрубком 3/4"
- ▶ Шланг длиной 2 м (3/4") из химически стойкого материала
- ▶ Раздаточный пистолет, ПВДФ
- ▶ Резьбовое соединение для бочек, ПП
- ▶ Высота подачи 17 м вод. ст., подача насоса 80 л/мин.

Внимание! Принимайте во внимание «Информацию о химической устойчивости материалов»!

Внимание! Принимайте во внимание «Информацию о химической устойчивости материалов»!

Насос для бочек для кислот и щелочей			CE	2 года гарантии
Глубина погружения см	Диаметр трубки мм	№ арт.		
100	41	5762-0100 N2		
120	41	5762-0101 N2		
Принадлежности				
Описание	№ арт.			
Расходомер, ПП 1 1/4" (см. стр. 40)	5700-0121 N2			

Насос для бочек для концентрированных кислот/щелочей			CE	2 года гарантии
Глубина погружения см	Диаметр трубки мм	№ арт.		
100	41	5762-0200 N2		
120	41	5762-0201 N2		
Принадлежности				
Описание	№ арт.			
Расходомер, ПВДФ 1 1/4" (см. стр. 40)	5700-0141 N2			

Насос для бочек для нефтепродуктов

Насос для бочек для растворителей



Для работы со светлыми вязкими нефтепродуктами, включая дизельные топлива, гидравлические жидкости, машинные и моторные масла и т.д.

Для работы с легковоспламеняющимися органическими веществами, включая этанол, бензин, бутанол, изопропанол, керосин, метанол и т.д.

- ▶ Двигатель 230 В
- ▶ Насосная станция из алюминия
- ▶ Патрубок (алюминий) 1"
- ▶ Шланг 1" длиной 2 м (армированный ПВХ)
- ▶ Зажимы для шлангов 1"
- ▶ Раздаточный пистолет (алюминий), резьбовое соединение для бочек (полипропилен).
- ▶ Детали, вступающие в непосредственный контакт с перекачиваемой жидкостью, изготовлены из алюминия и нерж стали V4A 316Ti (1.4571)
- ▶ Высота подачи 19 м вод. ст., подача насоса 85 л/мин

- ▶ Двигатель 230 В
- ▶ Насосная станция из нержавеющей стали
- ▶ Кабель компенсации потенциала
- ▶ Шланг электропроводящий
- ▶ Шланг 3/4" длиной 2 м для растворителей
- ▶ Раздаточный пистолет, латунь
- ▶ Резьбовое соединение для бочек, ПП
- ▶ Высота подачи 14 м вод. ст., подача насоса 95 л/мин.

Внимание! Принимайте во внимание «Информацию о химической устойчивости материалов»!

Внимание! Принимайте во внимание «Информацию о химической устойчивости материалов»!

Насос для бочек для нефтепродуктов

Глубина погружения см
100

Диаметр трубки мм
41

№ арт.
5763-0100 N2



Насос для бочек для растворителей

Глубина погружения см
100

Диаметр трубки мм
41

№ арт.
5763-0301 N2





Расходомер



Компактный электронный расходомер для электрических насосов для бочек и ёмкостей. Для жидкотекучих сред.

- ▶ Работает по принципу турбины
- ▶ Расходомер калибруется для соответствующей жидкости
- ▶ Различные модели для различных задач
- ▶ Автоматическое включение при начале подачи жидкости
- ▶ Точность измерений $\pm 1\%$. Несложная процедура калибровки
- ▶ Долговечный литиевый аккумулятор
- ▶ Для применения до макс. 4 бар (при темп. 20°C)
- ▶ Вязкость 0,8 - 40 мПа·с
- ▶ Диапазон рабочих температур: от -10°C до +50°C

Расходомер				 	
Материал	Исполнение	Диапазон потока л/мин	Соединительная резьба	№ арт.	
ПП, Hastelloy C4, ФПМ	для котельного топлива, дизельного топлива, соляной кислоты, растворов едкого натра и т.д.	5 – 90	G 1 1/4"	5700-0121	N2
ПП, Hastelloy C4, ФПМ	для котельного топлива, дизельного топлива, соляной кислоты, растворов едкого натра и т.д.	5 – 90	G 1"	5700-0111	N2
ПВДФ, Hastelloy C4, ФПМ	для высокоагрессивных жидкостей, хлорных отбеливателей, азотной кислоты, серной кислоты и т.д.	5 – 90	G 1 1/4"	5700-0141	N2

Безмасляный насос, двойная диафрагма



Насос с двойной диафрагмой работает на сжатом воздухе и предназначен для перекачки вязких, коррозионноактивных, абразивных и горючих жидкостей, патрубки 1/4" Насосы изготовлены из полипропилена, ПВДФ или ПА. Диафрагмы, краны и седла клапанов изготовлены из термопластичных эластомеров геолост и сантопрен, а также ПТФЭ. С помощью насоса можно перекачивать суспензии с диаметром частиц до 1,6 мм.

- ▶ Максимальная производительность: 16 л/мин.
- ▶ Высота всасывания (сух.): 6 м.
- ▶ Самовсасывающий
- ▶ Рабочее давление: мин. 1.4 бар, макс. 6.8 бар.
- ▶ Макс. температура 66°C
- ▶ Входной/выходной патрубки: внутренняя резьба 1/4", BSP

Безмасляный насос, двойная диафрагма			
Исполнение	Материал	№ арт.	
Для жидкостей на основе воды, смазочных материалов, нефтепродуктов.	Корпус: полипропилен. Диафрагма: «Геолост» (Geolost)	5765-0001	N2
Для коррозионноактивных жидкостей, неорганических кислот и щелочей, гальванических растворов.	Корпус: полипропилен. Диафрагмы: ПТФЭ	5765-0002	N2
Для жидкостей на основе воды, растворов гидроксида натрия, известкового молока.	Корпус: полипропилен. Диафрагма: сантопрен	5765-0003	N2
Для сильных кислот и щелочей, горячих жидкостей.	Корпус: ПВДФ. Диафрагмы: ПТФЭ	5765-0004	N2

Магнитный центробежный насос



Новые магнитные центробежные насосы предназначены для перекачки кислот, щелочей, растворов для щелочных ванн и гальванических растворов, фотографических растворов, а также радиоактивных, стерильных и коррозионноактивных жидкостей. Эти насосы являются бессальниковыми. Герметичность насоса достигается за счет использования бесконтактного магнитного привода, не требующего герметизации вращающегося вала.

- ▶ Без прокладок
- ▶ Максимальная температура окружающей среды 45 °С
- ▶ Максимальная рабочая температура 60 °С
- ▶ Максимальная вязкость 20 МПа·с

Магнитный центробежный насос 15 Вт, мотор 230 Вт, изготовлен из полипропилена (армированного стекловолокном), нержавеющей стали (вал), полимеров Rulon (подшипник) и ФПМ (уплотнения).

- ▶ Подача насоса от 1 до 12 л/мин, высота подачи до 2 м
- ▶ Без резьбы, патрубок 14 мм

Магнитный центробежный насос 29 Вт, мотор 230 Вт, изготовлен из полипропилена (армированного стекловолокном), нержавеющей стали, полимеров Rulon (подшипник), ФПМ (уплотнения), керамики (вал).

- ▶ Подача насоса от 1 до 24 л/мин, высота подачи до 3 м
- ▶ Входной / выводной патрубок с внешней резьбой G 3/4" (BSP)

Магнитный центробежный насос

Исполнение

№ арт.



① 15 Вт, без резьбовых соединений, с патрубком

5766-0001 N2

② 29 Вт, внешняя резьба 3/4"

5766-0002 N2

Мембранный вакуумный насос



Мембранный вакуумный насос «Эйрджет Мини» (AirJet Mini) с одной головкой подходит для самых различных случаев применения как в лаборатории, так и в промышленности. Мембранный вакуумный насос сухого хода осуществляет перекачку, нагнетание и откачивание рабочих сред совершенно без использования масла, а значит и без потенциальной опасности искажения результатов или загрязнений. Он также может использоваться в качестве компрессора. Эйрджет Мини (AirJet Mini) служит для перекачивания или откачки воздуха или же слабоагрессивных или коррозионных газов или паров.

- ▶ Вес 1,9 кг, Размеры ДхШхВ 164/90/141 мм
- ▶ Патрубок ID 4 мм
- ▶ Не требует технического обслуживания, экологически чистое изделие
- ▶ Высокая газовая герметичность
- ▶ Очень тихая работа без вибраций



! Внимание! Принимайте во внимание «Информацию о химической устойчивости материалов!»

① Мембранный вакуумный насос / компрессор «Эйрджет Мини» (AirJet Mini)

Исполнение	Производительн., прим. л/мин	Вакуум мбар	Давление макс. бар	№ арт.
Мембрана изготовлена из ЭПДМ	6	100	2,4	5625-2000 N2
Мембрана изготовлена из ПТФЭ	5,5	160	2,5	5625-2001 N2

С Принадлежности

Описание	№ арт.
② Головка тонкой регулировки «Эйрджет Мини» (AirJet Mini)	5625-2002 N2
③ Глушитель «Эйрджет Мини» (AirJet Mini)	5625-2003 N2

Сифон с шаровым краном | для эпизодического использования



Сифон прост в использовании. Он позволяет переливать жидкости при условии, если один контейнер расположен выше другого. Для того, чтобы сифон заработал, необходимо только наполнить его жидкостью. Затем он очень практичен для полного опорожнения ёмкости.

- ▶ Сифон изготовлен из ПЭНП/ПВХ
- ▶ Производительность сифона 9 л/мин
- ▶ С прочным шаровым краном из полипропилена
- ▶ Перекачиваемая жидкость хорошо видна через прозрачные трубки
- ▶ Защита от перегибов трубки с специальным ушком
- ▶ Недорогое решение для тех случаев, когда заполнения производятся лишь время от времени

По запросу поставляется также с жесткой погружной трубкой.

Сифон с шаровым краном



Материал	Глубина погружения см	Внутр. Ø шланга мм	Производительность, прим. л/мин	№ арт.
ПЭНП/ПВХ/ПП	100	15	9	5605-1000 N4

Вязкость жидкостей

Для каждой жидкости – подходящий насос.

Насосы находят применение в самых различных областях. Компания Bürkle предлагает большое число разнообразных моделей. Однако при выборе подходящего насоса следует принимать во внимание некоторые критерии.

При этом особое значение имеет вязкость, структура и плотность жидкости. Кроме того, важным фактором является поведение жидкости при изменении температуры и давления. Мы всегда готовы помочь Вам словом и делом в непростом вопросе уверенного подбора правильного насоса.

Вязкость - что это, собственно, такое?

Вязкость характеризует текущие свойства жидкости. Высокая вязкость означает густоту, а низкая вязкость – жидкотекучесть. Основой такой „тягучести“ жидкости является действие межмолекулярных сил, или, говоря иначе, внутреннее трение. Это внутреннее трение ослабевает по мере возрастания температуры, при снижении же температуры его действие усиливается. Динамическая вязкость указывается в Па·с, а в случае с жидкотекучими средами – в мПа·с. Она определяется усилием в ньютонах, необходимым, для перемещения двух пластин относительно друг друга при толщине слоя жидкости в 1 м^2 на один метр со скоростью 1 м/с .

Вязкость на примере машинного масла

Обозначения вязкости машинного масла знакомы каждому. Объектом этой классификации является текучесть моторного масла в зависимости от температуры. Зимой требуется жидкотекучее масло. Летом масло нагревается больше, но при этом оно должно оставаться достаточно густым. Пример: SAE 5W-40. Первый индекс вязкости определяет характеристики масла при $0 \text{ }^\circ\text{F}$ ($-18 \text{ }^\circ\text{C}$), второй – при температуре $210 \text{ }^\circ\text{F}$ ($99 \text{ }^\circ\text{C}$). Таким образом, масло с индексом 5W (W=Winter, зима) при холоде более густое, чем масло с индексом 15W.



Типичные значения вязкости в Па·с при $20 \text{ }^\circ\text{C}$

керосин	0,65	сливки	~ 10	гидравлическая жидкость	~ 120
вода	1,0	гликоль	40	машинное масло 15W40	390
виноградный сок	2 – 5	оливковое масло	~ 100	мед	~ 10 000

Спускные краны «СтопКок» (StopCock)



Поворачивающийся носик предотвращает появление капель. Редукционный патрубок делает возможным слив в узкие отверстия.

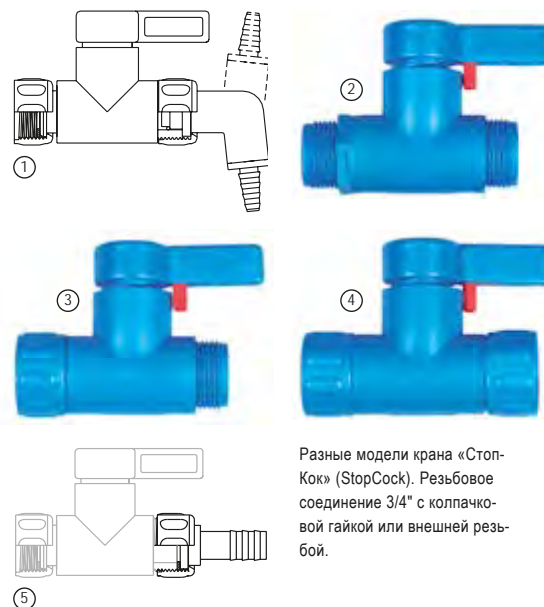

Разные модели крана «СтопКок» (StopCock). Резьбовое соединение 3/4" с колпачковой гайкой или внешней резьбой.

Спускные краны „СтопКок“ (StopCock) подходят ко всем ёмкостям с соединительной резьбой R 3/4". С помощью резьбовых адаптеров можно соединить краны „СтопКок“ к практически любыми типами ёмкостей.

- ▶ Совершенно не пропускают воду
- ▶ Легко поворачивается
- ▶ Накладная гайка позволяет установить кран строго вертикально
- ▶ Выдерживает давление до 2 бар при 20°C (без поворачивающегося носика и патрубка)

- ▶ С носиком и поворачивающимся устройством, предотвращающим появление капель
- ▶ Носик крана имеет коническое сужение для заполнения бутылей с узким горлышком (диаметром от 6 до 8 мм)
- ▶ Материалы, вступающие в непосредственный контакт с жидкостью: ПП, ПЭ и ПТФЭ

Не пригоден для кристаллизующихся жидкостей!

Спускной кран «СтопКок» (StopCock)



Резьба на входе	Резьба на выходе	№ арт.
① Колпачковая гайка 3/4"	Угловой носик / патрубок	0525-1000 N4

Кран «СтопКок» (StopCock), прямоточные



Резьба на входе	Резьба на выходе	№ арт.
② Внешняя резьба 3/4"	Внешняя резьба 3/4"	0525-3000 N4
③ Колпачковая гайка 3/4"	Внешняя резьба 3/4"	0525-5000 N4
④ Колпачковая гайка 3/4"	Колпачковая гайка 3/4"	0525-7000 N4

Принадлежности

Описание	№ арт.
⑤ Патрубки «СтопКок» (StopCock), 4 мм	0525-1304 N4
Патрубки «СтопКок» (StopCock), 6 мм	0525-1306 N4
Патрубки «СтопКок» (StopCock), 8 мм	0525-1308 N4
Патрубки «СтопКок» (StopCock), 10 мм	0525-1310 N4
Патрубки «СтопКок» (StopCock), 12 мм	0525-1312 N4
Патрубки «СтопКок» (StopCock), 16 мм	0525-1316 N4
Угловой носик «СтопКок» (StopCock)	0525-1400 N4

Шаровой кран (полипропилен)



Шаровой кран (полипропилен) подходит ко всем ёмкостям с соединительной резьбой R 3/4". С помощью резьбовых адаптеров может быть установлен практически на любые ёмкости. Высокое промышленное качество и прочность, большая скорость потока.

- ▶ Пригоден для переливания кристаллизующихся жидкостей
- ▶ Рабочее давление до 4 бар при температуре 20 °С
- ▶ Накладная гайка позволяет установить кран строго вертикально
- ▶ В комплекте с носиком
- ▶ Диаметр патрубков для шлангов 16 мм
- ▶ Номинальный диаметр 12 мм

Шаровой кран (полипропилен)

№ арт.	0500-0100	N4
Принадлежности		
Описание	Уплотнительная лента из ПТФЭ	№ арт. 0006-4514 N3



050000, Казахстан, г. Алматы, ул. Гоголя 86, офис 214
Тел./Факс: + 7(727) 250-89-76, 329-68-75, 250-89-73
e-mail: elementum.kz@mail.ru, Info@elementum.kz

Шаровые краны для бочек, ПП



Шаровые краны для бочек изготовлены из полипропилена и имеют резьбу для установки на бочки.

- ▶ Пригоден для переливания кристаллизующихся жидкостей
- ▶ Рабочее давление до 4 бар при температуре 20 °С
- ▶ Индивидуальная регулировка с помощью разнообразных принадлежностей

Шаровые краны для бочек, ПП

Резьба на входе	Резьба на выходе	Ном. размер мм	№ арт.
1/2" внешняя	1/2" внутренняя	15	0500-0112 N4
3/4" внешняя	3/4" внутренняя	20	0500-0134 N4
1" внутренняя	1" внутренняя	25	0500-8001 N3
1/2" внутренняя	1/2" внутренняя	15	0500-8002 N3
3/4" внутренняя	3/4" внутренняя	20	0500-8003 N3

Принадлежности

Описание	№ арт.
Монтажный патрубок, внешняя резьба 1/2"	8545-0012 N3
Монтажный патрубок, внешняя резьба 3/4"	8545-0034 N3
Монтажный патрубок, внешняя резьба, 1"	8545-0100 N3
Монтажный патрубок изогнутый, внешняя резьба 1/2"	8547-0012 N3
Монтажный патрубок изогнутый, внешняя резьба 3/4"	8547-0034 N3
Монтажный патрубок изогнутый, внешняя резьба 1"	8547-0100 N3
Резьбовой адаптер Крупная резьба «Три-Шур» (Tri-Sure) 2"	0600-0140 N3
Резьбовой адаптер Мелкая резьба 2"	0600-0180 N3
Уплотнительная лента из ПТФЭ	0006-4514 N3

Спускной кран «Компакт» (Compact) | Мал, да удал!



LaboPlast

Кран «Компакт» (Compact) для канистр и бочек отличается компактной конструкцией, которая позволяет применять кран на канистре также в холодильниках, на полках и т.д. Короткий слив не выступает над нижним краем ёмкости, поэтому кран идеально подходит даже для стеснённых условий.

Специальная оптимальная конструкция слива образует равномерную струю жидкости без разбрызгивания. Кран легко поворачивается и герметично закрывается, прикручивается колпачковой гайкой. Это гарантирует вертикальное положение крана с возможностью регулировки. Кран «Компакт» (Compact) подходит ко всем ёмкостям с соединительной резьбой R 3/4".

Материалы ПП, ПЭ и ПВХ имеют очень высокую химическую устойчивость к кислотам и щелочам.

Кран «Компакт» (Compact) является идеальным дополнением компактной канистры «Флахманн» (Flachmann) – для хранения и перекачивания на узком пространстве!

- ▶ Компактный дизайн
- ▶ Оптимальный слив для равномерного потока
- ▶ Колпачковая гайка для вертикального положения крана
- ▶ Совершенно не пропускают воду



Спускной кран «Компакт» (Compact)

Резьба на входе
Колпачковая гайка 3/4"



№ арт.
0530-1000 N4

Компактный набор «СтопКок» (StopCock)

Компактный набор «Компакт» (Compact)



LaboPlast

Компактный набор «СтопКок» (StopCock) состоит из компактной канистры «Флахманн» (Flachmann) с резьбовым соединением (0435-2050) и спусковым краном «СтопКок» (StopCock) (0525-1000).



Кран «Компакт» (Compact) является идеальным дополнением компактной канистры Flachmann – для хранения и перекачивания на узком пространстве!

Компактный набор «Компакт» (Compact) состоит из компактной канистры Flachmann с резьбовым соединением (0435-2050) и спусковым краном «Компакт» (Compact) (0530-1000).

LaboPlast

Компактный набор «Компакт» (Compact)

№ арт.
0435-3000



N4

Компактный набор «СтопКок» (StopCock)

№ арт.
0435-0001



N4

Кран «СтопКок» (StopCock), электропроводящий ПА



Стандартные спускные краны из полиэтилена или полипропилена не могут применяться для растворителей.

Спускной кран «СтопКок» (StopCock) изготовлен из электропроводящего полиамида (ПА), тем самым подходит для работы с растворителями.

Кран «СтопКок» (StopCock) ПА подходит к внешней резьбе 3/4" и с поставляемым адаптером для внутренней резьбы 3/4", практически на любые стандартные канистры и бочки с резьбовыми соединениями у основания.

- ▶ С носиком и поворачивающимся устройством, предотвращающим появление капель
- ▶ Носик крана имеет коническое сужение для заполнения бутылей с узким горлышком (диаметром от 6 до 8 мм)
- ▶ Части насоса, вступающие в непосредственный контакт с жидкостью: электропроводящий ПА и ПТФЭ
- ▶ Поставляется в комплекте с электропроводящим адаптером из ПА для внутренней резьбы 3/4"

Кран «СтопКок» (StopCock), электропроводящий ПА

Резьба на входе
Колпачковая гайка 3/4"

Резьба на выходе
Угловой носик / патрубков

№ арт.
0525-1100 N4



Кран для бочек, латунь



Для нефтепродуктов, самозапирающийся (повышенная безопасность), внешняя резьба 3/4".

- ▶ Номинальный диаметр 10 мм

Кран для бочек, латунь

№ арт.
0535-0010



N3

Кран «Эйр» (Air)



Не требуются дополнительные отверстия для вентиляции, прозрачный полиэтилен, внешнее резьбовое соединение 3/4".

- ▶ Самовентилирующийся
- ▶ Номинальный диаметр 13 мм
- ▶ Уплотнение из натуральной резины

Кран «Эйр» (Air)

№ арт.
0533-0010



N3

Шаровой кран (полипропилен), белый



Шаровой кран из ПП с внешней / внутренней резьбой, армированный стекловолокном, шар из ПП, ручка с уплотнительным кольцом из NBR, предназначенным для пищевых продуктов и уплотнением из ПТФЭ.

- ▶ Максимальное рабочее давление 10 бар (при +20°C)
- ▶ Максимальная рабочая температура 100°C
- ▶ Предназначен для сферы пищевых продуктов

Патрубок изогнутый, 90°, с колпачковой гайкой, внутренняя резьба и редукционный патрубок.



Шаровой кран (полипропилен), белый



Резьба на входе	Резьба на выходе	Ном. размер мм	№ арт.	
1/2" внутренняя	M29x1,75 внешняя	15	0500-8102	N3
3/4" внутренняя	M36x3 внешняя	20	0500-8103	N3
1" внутренняя	M42x3 внешняя	25	0500-8101	N3
1/2" внешняя	M29x1,75 внешняя	15	0500-8202	N3
3/4" внешняя	M36x3 внешняя	20	0500-8203	N3
1" внешняя	M42x3 внешняя	25	0500-8201	N3

Принадлежности

Описание	№ арт.	
Соединительный узел для монтажа на ёмкость 1/2"	8533-0012	N3
Соединительный узел для монтажа на ёмкость 3/4"	8533-0034	N3
Соединительный узел для монтажа на ёмкость 1"	8533-0100	N3
Патрубок изогнутый с колпачковой гайкой M29x1,75	8548-0020	N3
Патрубок изогнутый с колпачковой гайкой M36x3	8548-0025	N3
Патрубок изогнутый с колпачковой гайкой M42x3	8548-0030	N3
Уплотнительная лента из ПТФЭ	0006-4514	N3

Кран для бочек «Джамбо»



Кран для бочек «Джамбо» (Jumbo) с головкой-вентилем для резьбы R2", поток 50 мм, для работы с высоковязкими жидкостями, клеями, лаками и т.д.

- ▶ Из белого ПЭ
- ▶ Уплотнение из чёрного нитрила
- ▶ Слив с внешней мелкой резьбой R 2".

Кран для бочек «Джамбо»



Рейберный кран для резьбы R2", поток 50 мм, для работы с высоковязкими жидкостями, клеями, лаками и т.д.

- ▶ Экономичный рейберный кран
- ▶ Полиэтилен коричневого цвета
- ▶ Уплотнение из ЭПТ

Кран для бочек



Кран для бочек позволяет быстро и аккуратно переливать жидкости даже с высокой вязкостью. Может быть установлен на металлические бочки с укупоркой бочек «ТриШур» (TriSure) 2" BSP. С помощью данного крана можно открывать укупорки бочек, а также опорожнять и снова закрывать даже лежащие полные бочки, не двигая их.

Кран для бочек «Джамбо» (Jumbo)

№ арт.
0534-0010



N4

Кран для бочек «Джамбо» (Jumbo)

№ арт.
0534-0020



N4

Кран для бочек

№ арт.
0536-0010



N3

Спускные краны IBC

Спускной кран IBC представляет собой высококачественный и прочный шаровой кран со шланговым патрубком и соединительным адаптером, включая прокладку, для стандартной резьбы S 60x6 внешней или 1" внешней, подходит для всех распространённых моделей европейских IBC-контейнеров.

При наличии соответствующей резьбы спускной кран можно накрутить непосредственно на оригинальный спускной кран, расположенный на баке IBC, если он стал негерметичным или неисправным. Тем самым, спускной кран IBC гарантирует быстрый, надёжный и хорошо дозируемый слив остатков содержимого контейнера.

Спускной кран является незаменимым аксессуаром для профессионального подключения шланга или же для розлива из Вашего контейнера IBC.

- ▶ Проход 1"
- ▶ Подходит для соединительная резьба S 60x6 внешняя или 1" внешняя
- ▶ Спускной кран и колпачок ПП, стекловолоконное армирование, шар, адаптер и шланговый патрубок ПП
- ▶ Максимальное рабочее давление 10 бар (при +20°C)
- ▶ Максимальная рабочая температура 80°C

- ① Спускной кран IBC с патрубком 90° и колпачком. В качестве альтернативы спускной кран может быть закрыт с помощью прилагаемого колпачка. Патрубок, внешний Ø 30 мм, подходит для гибких шлангов.
- ② Спускной кран IBC с инновационным резьбовым наконечником Резьбовой наконечник обеспечивает простое, быстрое и надёжное соединение различных шлангов, делая излишним использование дополнительного хомута. Шланговое крепление Ø внешнее 25 мм.



① Спускной кран IBC с угловым носиком		
№ арт. 0534-0002		N3
② Спускной кран IBC с резьбовым наконечником		
№ арт. 0534-0001		N3

Разливочная техника «ЛиквоФилл» (LiquoFill) для жидкостей

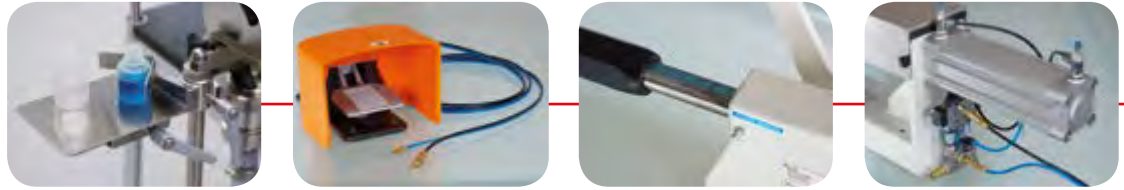

- ▶ Точность дозирования +/- 0,5 %
- ▶ 300-800 заливок в час
- ▶ Самовсасывающий

Аксессуары:

- ▶ Регулируемый столик-держатель изготовленный из нержавеющей стали, с центрирующим устройством
- ▶ Насадки с фильтром или без, различные диаметры
- ▶ Мембранные клапаны (для вязких продуктов) и предотвращение образования каплей (для продуктов с поверхностным натяжением), только с пневматическим и полуавтоматическим приводом.

Разливочная техника «ЛиквоФилл» (LiquoFill) для жидкостей



i При заказе обязательно указывайте тип жидкости, мы проверим химическую устойчивость. При заказе насадок обязательно указывайте необходимый размер.

Разливочная техника «ЛиквоФилл» (LiquoFill) предназначена для перекачивания и точного дозирования жидкостей любого типа. Насосы «ЛиквоФилл» (LiquoFill) наиболее удобны для заполнения небольших партий ёмкостей, когда приобретение стационарной системы розлива невыгодно. Применяются насосы и дозаторы в лабораториях и на производстве для косметических, фармацевтических препаратов и химических веществ, красок, лаков, пищевых продуктов и напитков.

Насос «ЛиквоФилл» (LiquoFill) сразу готов к работе, прост в эксплуатации и легко чистится. Разливочная техника может крепиться на столе с помощью зажимного устройства или прямо прикручиваться к столу, она легко транспортируется и может применяться на разных участках.

Объём дозирования может быть точно отрегулирован с помощью специального маховика, без использования дополнительного оборудования. Величина дозируемого объёма отображается на дисплее.

Возможность перестановки рычага делает данное устройство одинаково удобным как для правой, так и для левой руки.

Детали, вступающие в непосредственный контакт с жидкостью, изготовлены из нержавеющей стали V4A (1.4404/1.4571), пружины из V2A (1.4310), ПТФЕ или ФПМ. Корпус из алюминия, защитный кожух из нержавеющей стали.

Набор насадок (диаметр 4/3 - Ø16/14 мм, с фильтром или без) позволяет проводить заполнение различных типов ёмкостей: бутылей, туб, стаканов, тиглей, банок, и т.д.

Разливочная техника «ЛиквоФилл» (LiquoFill) для жидкостей

Разливочная техника «ЛиквоФилл» (LiquoFill), ручной

Поршневой насос-дозатор с ручным приводом, ручное управление. Ручная разливочная техника может быть дооборудована пневматическим ножным приводом.

Габариты корпуса: Д x Ш x В 690 x 150 x 350 мм



Разливочная техника «ЛиквоФилл» (LiquoFill), пневматический привод

Поршневой насос-дозатор с пневматическим приводом, пуск с помощью ножного переключения.

Для работы пневматических насосов необходим источник сжатого воздуха (6 бар).

Габариты корпуса: Д x Ш x В 1200 x 150 x 400 мм



Разливочная техника «ЛиквоФилл про» (LiquoFill pro), полуавтоматический привод

Недорогая полуавтоматическая дозировочная машина с воспроизводимой настройкой скорости. Пуск с помощью ножного переключения.

Объем дозирования может быть точно отрегулирован с помощью маховика и дисплея. Габариты корпуса: Д x Ш x В 1150 x 135 x 370 мм



Разливочная техника «ЛиквоФилл», ручной

Объем дозирования мл	насадки Ø мм	№ арт.	
8 - 80	6/4	5913-0020	NO
20 - 210	8/6	5913-0200	NO
50 - 500	10/8	5913-0500	NO

Принадлежности

Описание	№ арт.	
Регулируемый столик	5913-0001	NO
Загрузочная воронка «ЛиквоФилл» (LiquoFill), 10 л	5913-0002	NO
Сменный набор 8 - 80 мл	5913-0003	NO
Сменный набор 20 - 210 мл	5913-0004	NO
Сменный набор 50 - 500 мл	5913-0005	NO
Набор уплотнений для 5913-0020, -2020	5913-0006	NO
Набор уплотнений для 5913-0200, -2200	5913-0007	NO
Набор уплотнений для 5913-0500, -2500	5913-0008	NO

Разливочная техника «ЛиквоФилл», пневматический привод

Объем дозирования мл	насадки Ø мм	№ арт.	
8 - 80	6/4	5913-2020	NO
20 - 210	8/6	5913-2200	NO
50 - 500	10/8	5913-2500	NO

Принадлежности

Описание	№ арт.	
Регулируемый столик	5913-0001	NO
Загрузочная воронка «ЛиквоФилл» (LiquoFill), 10 л	5913-0002	NO
Сменный набор 8 - 80 мл	5913-0003	NO
Сменный набор 20 - 210 мл	5913-0004	NO
Сменный набор 50 - 500 мл	5913-0005	NO
Набор уплотнений для 5913-0020, -2020	5913-0006	NO
Набор уплотнений для 5913-0200, -2200	5913-0007	NO
Набор уплотнений для 5913-0500, -2500	5913-0008	NO

Разливочная техника «ЛиквоФилл про», полуавтоматический привод

Объем дозирования мл	насадки Ø мм	№ арт.	
5 - 60	6/4	5913-4060	NO
30 - 300	8/6	5913-4300	NO
80 - 1050	10/8	5913-4550	NO

Принадлежности

Описание	№ арт.	
Регулируемый столик	5913-0001	NO
Загрузочная воронка «ЛиквоФилл» (LiquoFill), 10 л	5913-0002	NO
Сменный набор 5 - 60 мл	5913-4001	NO
Сменный набор 30 - 330 мл	5913-4002	NO
Сменный набор 80 - 1050 мл	5913-4003	NO
Набор уплотнений для 5913-4060	5913-4004	NO
Набор уплотнений для 5913-4300	5913-4005	NO
Набор уплотнений для 5913-4550	5913-4006	NO
Пневматическое предотвращение образования капель	5913-2000	NO

Разливочная техника «ПастоФилл» (PastoFill) для пастообразных веществ



Дозировочная машина «ПастоФилл» (PastoFill) предназначена специально для ручного дозирования высоковязких жидкостей. «ПастоФилл» (PastoFill) наиболее удобна для заполнения небольших партий ёмкостей, когда приобретение стационарной системы розлива невыгодно.

Применяются насосы и дозаторы в лабораториях и на производстве для косметических, фармацевтических препаратов и химических веществ, кремов, мазей, пищевых продуктов и напитков. «ПастоФилл» (PastoFill) сразу готов к работе, прост в эксплуатации и легко чистится. Разливочная техника может крепиться на столе с помощью зажимного устройства или прямо прикручиваться к столу, она легко транспортируется и может применяться на разных участках.

Объём дозирования может быть точно отрегулирован с помощью специального маховика, без использования дополнительного оборудования. Величина дозируемого объёма отображается на дисплее.

Детали, вступающие в непосредственный контакт с жидкостью, изготовлены из нержавеющей стали V4A (1.4404/1.4571), ПЭТФ, NBR, ПТФЕ или ФПМ. Корпус из литого алюминия. Габариты корпуса: Д x Ш x В 740 x 500 x 510 мм

Набор насадок (диаметр 6/4 - 20/22 мм) позволяет проводить заполнение различных типов ёмкостей: бутылей, туб, стаканов, тиглей, банок, и т.д. При заказе насадок обязательно указывайте необходимый размер.

- ▶ Включая из нержавеющей стали воронку 10 л
- ▶ Точность дозирования +/- 0,5 %
- ▶ 300 - 600 заливок в час
- ▶ Самовсасывание из воронки из нержавеющей стали

Принадлежности:

- ▶ Насадки различного диаметра для тигеля и туба
- ▶ Крышка для воронки



i При заказе обязательно указывайте тип жидкости, мы проверим химическую устойчивость. При заказе насадок обязательно указывайте необходимый размер.

Разливочная техника «ПастоФилл» (PastoFill) для пастообразных веществ

Объём дозирования мл	насадки Ø мм	№ арт.
10 - 160	14/12	5913-1160 NO
30 - 260	14/12	5913-1260 NO

Принадлежности

Описание	№ арт.
Сменный набор для 5913-1160, 3 - 15 мл	5913-1110 NO
Сменный набор для 5913-1160, 10 - 50 мл	5913-1111 NO



Настенные дозирующие устройства обеспечивают точность и аккуратность при дозировании, а также просты в эксплуатации. Их можно использовать для работы с полимерами, лаками, пероксидами, эпоксидами, и другими подобными средами. Настенные дозаторы являются стационарными устройствами.

Применение

1. Поднимите рычаг насоса. Величину дозируемого объема можно точно определить по шкале на стеклянном цилиндре.
2. Опустите рычаг насоса. Жидкость через переливную трубку поступит непосредственно в заполняемую контейнер.

- ▶ Материалы: стекло, ПТФЭ, ПЭ и нержавеющая сталь
- ▶ Простая очистка
- ▶ Настенный монтаж
- ▶ Подводящая трубка, ПЭ

Настенный дозатор

Объем дозирования мл	Трубки Ø мм	Градировка мл	№ арт.	
100	10	1	5912-0100	N2
250	22	5	5912-0250	N2
500	29	5	5912-0500	N2



Стойка-сборник для остатков жидкости



С помощью стойки-сборника для насосов можно безопасно собирать остатки жидкости из трубок насоса или пробоотборников. Стойка-сборник устойчива к действию разбавленных кислот и щелочей. Приёмный резервуар можно заполнять также нейтрализатором, который растворяет и нейтрализует остаточную жидкость. Стойка-сборник прочно крепится к стенке с помощью хомутов. Хомуты просто открываются для демонтажа стойки. Ёмкость для отбора жидкости может откручиваться, тем самым её легко заменять или опорожнять.

Стойка-сборник для остатков жидкости

Общая длина см	Внутр. Ø трубки мм	№ арт.	
117	35	5618-1000	N4

Аксессуары для насосов



Уплотнительная лента из ПТФЭ идеально подходит для герметизации резьбовых соединений. Небольшой износ, высокая химическая устойчивость, диапазон рабочих температур: от -80°C до +260°C.

Уплотнительная лента из ПТФЭ

Ширина мм	Длина м	№ арт.	
12	12	0006-4514	N3



Позволяет с легкостью открывать бочки с крышками от ¾" до 2". Отличается высокой прочностью. Изготовлен из оцинкованной стали.

Универсальный гаечный ключ для бочек

№ арт.	
5690-0090	N4



Шестиугольные гайки с внутренней резьбой.

▶ ПЭ



Уплотнительные кольца плоские, прозрачный полиэтилен, для внешних резьб и внутренних резьб.

▶ ПЭ

Шестиугольные гайки

Резьбовое соединение	№ арт.	
1/2"	8537-0012	N3
3/4"	8537-0034	N3
1"	8537-0100	N3
2"	8537-0200	N3

Уплотнительные кольца плоские, из ПЭ

Резьбовое соединение	Исполнение	Штук в упаковке	№ арт.	
1/2"	для внешней резьбы	10	8538-0012	N3
3/4"	для внешней резьбы	10	8538-0034	N3
1"	для внешней резьбы	10	8538-0100	N3
2"	для внешней резьбы	10	8538-0200	N3
1/2"	для внутренней резьбы	10	8539-0012	N3
3/4"	для внутренней резьбы	10	8539-0034	N3
1"	для внутренней резьбы	10	8539-0100	N3

Защитные перчатки

Защитные перчатки

Фартук из синтетического материала



1



2



3

С длинными или короткими крагами. Перчатки предназначены для обеспечения безопасности при работе с жирами, минеральными маслами, а также растворами различных кислот и оснований.

Из нитрила, проверены при работе с жирами, а также растворами различных кислот и оснований.

- ▶ Из нитрила
- ▶ Очень гибкие, мягкие
- ▶ Устойчивы к действию абразивных материалов и режущих предметов
- ▶ Дополнительное удобство при работе обеспечивает хлопчатобумажная внутренняя поверхность (интерлок)
- ▶ Соответствуют требованиям стандарта EN 374

! Внимание! Принимайте во внимание «Информацию о химической устойчивости материалов»!

Защитные перчатки «Рубифлекс» (Rubiflex)



Исполнение	Длина см	№ арт.	
1 Стандарт	37	2507-0002	N3
2 С длинными крагами	60	2507-0003	N3

Защитные перчатки, нитрила



№ арт.	
3 2507-0004	N3

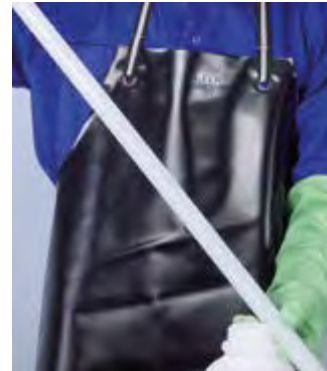

Фартук из ПВХ с впаянными проушинами, затылочной и поясной тесёмкой, промышленное качество, черный цвет, усиленный материал, размер 80 см х 100 см.

! Внимание! Принимайте во внимание «Информацию о химической устойчивости материалов»!

Фартук из синтетического материала



№ арт.
2507-1001

N3

Комплект «СейфетиБокс» (SafetyBox)



Защитные очки «Панорама» (Panorama) и перчатки надёжно из нитрила хранятся в специальной коробке, обеспечивая Вашу безопасность. Комплект рекомендован профсоюзами.

! Внимание! Принимайте во внимание «Информацию о химической устойчивости материалов»!

Комплект «СейфетиБокс» (SafetyBox)

№ арт.
2507-9000

N3

Компактное устройство для промывания глаз «Айс Фреш»

Бутылка для промывания глаз



Компактное устройство для промывания глаз необходимо для лабораторий, предприятий по розливу жидкостей и мест, где производится работа с агрессивными веществами. „Айс-Фреш“ (Eyes Fresh) устанавливается на все стандартные водопроводные краны. Для переключения крана в обычный режим работы достаточно нажать кнопку (при последующем включении устройство „Айс Фреш“ (Eyes Fresh) вновь начинает работу в режиме подачи фонтанчиков). Подходит для крана водопроводной воды, снабженный внешней резьбой M22x1, 1/2" или 3/8".



Пустая бутылка емкостью 600 мл, перекидной клапан и защитный колпачок обеспечивают герметичность. Прозрачный полиэтилен, печатная инструкция (на немецком).

Компактное устройство для промывания глаз «Айс Фреш» (Eyes Fresh)



Исполнение
Фонтанчик при нажатии кнопки

№ арт.
2515-0100 N4

Бутылка для промывания глаз



№ арт.
2507-2000

N3

Держатель для промывки глаз

№ арт.
2507-2001

N3

Защитные очки



Чрезвычайно легкие защитные очки, общий вес всего 18 г. Очень гибкие, отличная форма, не соскальзывают.

Защитные очки «Ультралайт» (Ultraflight)

Цвет	№ арт.	
Синий	2502-1002	N3



Очень легкие, спортивный дизайн, удобные, соответствуют стандартам DIN/EN.

Защитные очки «Спорт» (Sport)

Цвет	№ арт.	
Синий/оранжевый	2502-2010	N3



Очки для ношения поверх диопричных очков, дужки без шарниров с мягкими концами дужки. Объединяют преимущества очков с дужками со свойствами линз. Гибкая концепция допускает различные ситуации, как для ношения поверх диопричных очков, так и без них. DIN EN 166 - 168 и 170.

Защитные очки «Ультрафлекс» (Ultraflex)

Цвет	№ арт.	
Синий	2502-1003	N3



Со стеклами «Wrap-around» анатомической формы для повышенной безопасности. Свободный вид во все направления, на 20 % больше покрытия, по сравнению с обычными очками с дужками, защита от ультрафиолетового излучения до 400 нм.

Защитные очки «Стайл» (Style)

Цвет	№ арт.	
Чёрный	2502-1006	N3



Легкие, неограниченный боковой обзор, точно настраиваемый наклон дужек и 4 уровня регулировки длины дужки обеспечивают оптимальное положение без надавливания дужками Duo-Flex, боковая защита интегрирована в стекло, соответствуют DIN EN 166-168 и 170.

Защитные очки «Эстралайт» (Astrolite)

Цвет	№ арт.	
Чёрные/синие	2502-4000	N3
Чёрные/красные	2502-4001	N3

Защитные очки



Стекло не запотеваает. Подходят для ношения поверх диоптрийных очков. Полный боковой обзор. Плотно сидят, но не давят на кожу. Соответствует требованиям стандарта DIN/EN.



Различных цветов, приятная лёгкость. Хорошо регулируются, 4 уровня регулировки длины дужки. Стекла изготовлены из ударопрочного поликарбоната с встроенной боковой защитой. Высочайшая защита от ультрафиолетового излучения.



Очки очень удобны для ношения поверх диоптрийных очков, неограниченный боковой обзор, подходят почти для всех диоптрийных очков. Панорамный обзор на 180°. Вентиляция через отверстия в дужках. 4 уровня регулировки длины дужки. Без покрытия. Дужки из поликарбоната. Соответствует требованиям стандарта DIN EN 166-168 и 170.

► Идеальные для посетителей



Очень прочный футляр для очков с крепкой застёжкой-«молнией» и ремешком. Подходит для всех очков с дужками. Не пригоден для панорамных очков «УльтраВижн» (UltraVision).



Очень прочный большой футляр для очков с застёжкой-«молнией», ремешком и дополнительным отделом. Предназначен для всех очков с дужками и панорамных очков.

Панорамные очки «УльтраВижн» (UltraVision)

Цвет	№ арт.	
Оранжевый	2502-1007	N3

Защитные очки «Колор» (Color)

Цвет	№ арт.	
Жёлтый/чёрный	2502-1004	N3
Синий	2502-1005	N3
Серебристо-серый	2502-1010	N3
Фиолетовый/зелёный	2502-1012	N3

Очки защитные «Панорама» (Panorama)

Цвет	№ арт.	
Высокопрозрачные	2502-1001	N3

Футляр для очков с ремешком для очков с дужками

Цвет	№ арт.	
Чёрный	2502-1008	N3

Футляр для панорамных очков

Цвет	№ арт.	
Чёрный	2502-1009	N3

Содержание пробоотборники



68 – 85 Пробоотбор сыпучих материалов

68 – 73 Зональный пробоотборник

79 – 82 Пробоотборники для фармацевтики

82 – 85 Мешочный щуп

86 – 93 Принадлежности, отбор проб насыпных материалов

94 – 98 Пробоотбор вязких материалов

99 – 122 Пробоотбор жидкости

108 – 115 Вакуумный пробоотборник

116 – 120 Погружные емкости

121 – 130 Одноразовый и стерильный пробоотбор

131 – 141 Совки, скребки, ложки и шпатели

142 – 143 Отбор проб льда и мяса

144 – 145 Отбор проб грунта

146 – 149 Принадлежности для пробоотбора





Пробоотборники

Пробоотбор жидкостей, сыпучих и вязких материалов

050000, Казахстан, г.Алматы, ул.Гоголя 86, офис 214

Тел./Факс: + 7(727) 250-89-76, 329-68-75, 250-89-73

e-mail: elementum.kz@mail.ru, Info@elementum.kz



Правильный пробоотбор

Отбор проб

При отборе проб берутся выборочные пробы от общего объема. Эти пробы служат основой для анализа для контроля качества. Поэтому правильный отбор выборочных проб является очень важной темой. Только в этом случае возможен качественный анализ материала, а также получение достоверных и воспроизводимых результатов о его характеристиках и составе. Современные методы исследования материалов позволяют очень точно определить их характеристики. В то же время, ошибка, допущенная при отборе пробы, делает бессмысленным использование этих методов, поскольку эта ошибка войдет в результаты всех проведенных измерений, и полученный в конечном счете результат анализа будет неверным. Таким образом, правильное заключение о свойствах анализируемого материала может быть получено только при условии, что отбор и последующее хранение проб были проведены с должным тщанием и аккуратностью. При пробоотборе необходимо добиться того, чтобы свойства и состав образца точно соответствовали характеристикам материала, из которого был произведен отбор пробы.

Как же проводить пробоотбор?

При отборе проб необходимо соблюдать важные нормы, например, требования стандартов DIN. Необходимо осуществлять процедуру пробоотбора в соответствии с методикой, принятой на Вашем предприятии и входящей в перечень процедур обязательного контроля качества. Ниже перечислены все значимые этапы процедуры пробоотбора, порядок проведения которых необходимо тщательно соблюдать.



для отбора проб, а также все вспомогательное оборудование. Необходимо также всячески избегать влияния внешних воздействий на образец, которые могут изменить его характеристики. Попадание в образец даже не-

значительных количеств посторонних веществ может значительно повлиять на результат последующего измерения. На результат испытаний могут также повлиять и остатки моющих средств, использовавшихся для очистки пробоотборника и емкостей для хранения образцов.



Место проведения пробоотбора

Место, в котором Вы будете проводить отбор пробы, должно быть чистым настолько, насколько это возможно. Если по каким-либо не зависящим от Вас причинам очистить место пробоотбора не представляется возможным, то, по меньшей мере, необходимо использовать чистое оборудование

Кто должен проводить пробоотбор? - Квалифицированный персонал

Отбор проб должны осуществлять только специалисты, имеющие достаточный опыт проведения подобных работ. Пробоотбор должен осуществляться в точном соответствии с требованиями стандартов DIN или с заводскими инструкциями.

Квалифицированные специалисты обладают необходимым опытом для того, чтобы определить изменение условий и принять соответствующие меры для того, чтобы минимизировать опасность загрязнения образца. Квалифицированный специалист быстрее реагирует на неисправность оборудования и изменение условий, и быстрее выполняет необходимые действия.

Чем отбирать пробы? - Оборудование для отбора проб



Для того, чтобы правильно выбрать оборудование для отбора проб, необходимо учитывать целый ряд факторов. Во-первых, необходимо учитывать свойства анализируемого материала, а также способ отбора пробы, тип ёмкости, в которой находится отбираемый материал, и частота проведения пробоотбора. Помимо индивидуальных требований, все используемое оборудование должно также удовлетворять основным требованиям, перечисленным ниже.



Используемые материалы

Оборудование для пробоотбора должно быть изготовлено из инертных материалов, поскольку в этом случае минимизируется вероятность загрязнения образца. Очевидно, что значительную роль при этом играет коррозионная активность отбираемого материала. Как правило, для проведения пробоотбора наилучшим образом подходит оборудование, изготовленное из нержавеющей стали или из высококачественных синтетических материалов или пластика – в особенности из ПТФЭ.

Очистка пробоотборников

Оборудование для пробоотбора должно быть таким, чтобы его можно было легко очищать и при определенных условиях – стерилизовать. Для сферы пищевых продуктов мы предлагаем Вам одноразовые пробоотборники, упакованные в стерильные упаковки, пригодные для решения широкого круга задач.

Обработка пробоотборников

Многоразовое оборудование для пробоотбора не должно иметь щелей и технологических неровностей, поскольку в них остаются следы отбираемых материалов. Эти остатки предыдущих проб весьма сложно удалить, поэтому они могут загрязнить вновь отбираемые пробы, что приведет к получению неверных результатов их испытаний.

Поверхности приборов

Для проведения пробоотбора очень хорошо подходит оборудование, имеющее очень гладкие поверхности. Наилучшим образом себя зарекомендовали электрополированная нержавеющая сталь и ПТФЭ. Использование подобных материалов предотвращает загрязнение образца посторонними веществами, а также упрощает процедуру очистки. При выборе оборудования для пробоотбора Вы должны обращать внимание на то, чтобы его внутренние поверхности были идеально обработаны. Оборудование, у которого гладкими являются только внешние поверхности, не может обеспечить надлежащего качества пробоотбора.

Методики пробоотбора – методики для физических и аналитических исследований

Существуют различные требования для процедур пробоотбора, направленных на получение образцов для последующего изучения их физических характеристик или проведения их аналитического исследования.

В ходе физических исследований определяются значения таких характеристик материалов, как объёмная плотность, распределение по объёму, физические свойства, и, при необходимости, окраски и степени загрязнения. В этом случае особо важно в ходе пробоотбора не изменить характеристики материала или не разрушить его. Необходимо также учитывать, что отобранный материал требуется транспортировать в лабораторию. При упаковке и транспортировке образца необходимо принять все возможные меры по его защите от загрязнения.

В ходе пробоотбора для проведения аналитических исследований, наряду с упомянутыми выше аспектами, необходимо уделять особое внимание чистоте образца. В то же время, в некоторых случаях в ходе пробоотбора допускается изменение физических характеристик анализируемого материала, если в дальнейшем образец будет подвергаться специальной обработке. В этом случае допускается использование оборудования, изменяющего физические характеристики пробы.

Методики проведения пробоотбора

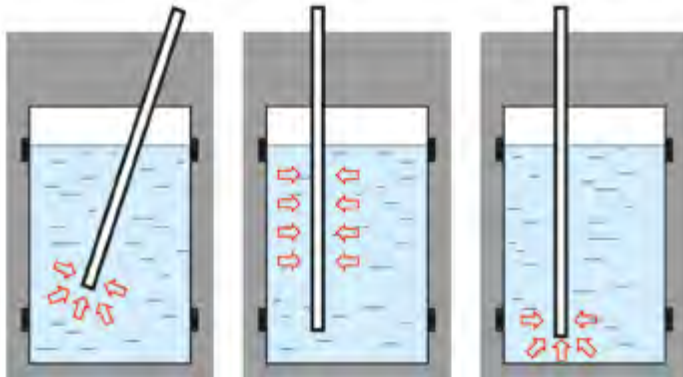

Слева направо: точечный пробоотбор, многоуровневый отбор проб, донный отбор проб

Многоуровневый отбор проб

Отбор производится со всех уровней, что обеспечивает репрезентативное получение характеристик всего анализируемого материала.

Точечный пробоотбор

В этом случае отбор образца производится из определенной области анализируемого материала. Такая методика позволяет охарактеризовать материал в некоторой точке. Также возможен точечный пробоотбор из нескольких различных областей материала как на поверхности, так и в целом объеме. Получение репрезентативных характеристик материала в целом производится путем усреднения характеристик проб, отобранных в различных точках.

Завершение процедуры пробоотбора

После завершения процедуры пробоотбора полученный образец необходимо упаковать для дальнейшей транспортировки. Наилучший способ упаковки – непосредственный перенос образца из пробоотборника в чистые емкости для хранения образцов, без использования дополнительного оборудования. При этом образец упаковывается для транспортировки, не контактируя с окружающей средой.



Требования, предъявляемые к оборудованию, используемому в ходе процедур упаковки, хранения и транспор-

тировки образцов, полностью аналогичны требованиям, предъявляемым к оборудованию для отбора проб. Необходимо обращать особое внимание на чистоту оборудования и материалов, используемых для упаковки, а также максимально оберегать образцы от попадания посторонних веществ. После упаковки образца ёмкость для образца необходимо поместить соответствующим образом и переправить в лабораторию для исследования. При необходимости для этого можно использовать охлаждаемые контейнеры. Наилучшим вариантом являются охлаждающие контейнеры с контролем температуры, которые позволяют определить соблюдение температурного режима при хранении и транспортировке ёмкостей с образцами.

Совет
После отбора проб из мешков или промышленных упаковок отверстие, оставшееся после введения пробоотборника, можно заклеить специальными стикерами. На них можно сделать соответствующую пометку. Стикеры хорошо приклеиваются даже на очень грязные поверхности.



Вы не нашли здесь ответа на интересующий Вас вопрос?

Мы будем рады Вам помочь! Звоните нам по телефону +49 7635 82795-0. Или пишите по электронной почте info@buerkle.de. Компания Bürkle GmbH является Вашим партнером по всем вопросам в области ручного отбора проб.

	Страница	Жидкости, обычные	Жидкости, агрессивные	Жидкости огнеопасные	Взаим. вещества/ шламы	Лед	Насыпные материалы, порошки	Донный пробоотбор	Транспортировка образцов	Фермипрепараты	Стерильное оборудование	Комплекующие
Зональный пробоотборник	68						x		x			
Многоуровневые пробоотборники	69						x		x			
«ИзиСамплер» (EasySampler)	71						x		x			
Зональный пробоотборник «Спиралуc»	71						x					
Многоуровневые буры	72						x					
Скребокoвый пробоотборник	73				x		x					
Пробоотборник «Скречер»	73				x		x					
«ПаудерПруф» (PowderProof)	74						x		x			
Пробоотборник «СилоДрилл»	76						x					
«СилоПикер» (SiloPicker)	78						x					
«Новартос» (Novartos)	79						x		x			
«МикроСамплер» (MicroSampler)	80						x		x			
«ФармаПикер» (PharmaPicker)	81						x		x			
«ФармаСпун» (PharmaSpoon)	82				x		x					
«СтикПруф» (StickProof)	82						x		x			
«Милки» (Milky)	83						x		x			
«Тубус» (Tubus)	83						x		x			
«КвикПикер» (QuickPicker)	84						x		x			
стикеры «Клоз-Ит» (close-it)	86						x	x			x	
Стикеры «Клоз-Ит Фуд»	88						x	x	x		x	
Лента "Клоз-Ит Тейп" (close-it tape)	89						x	x	x		x	
Защитная пломба "Сил-Ит" (seal-It)	91							x	x		x	
«Секьюр-Ит» (secure-it), «Сейф-Ит»	92							x			x	
Пломба "СамплСейф" (SampleSafe)	93							x			x	
Пробоотборная трубка с клапаном	94				x		x					
Бур для красок	94				x		x					
Бурав «Квалирод» (Qualirod)	95				x							
Шпатель	96				x	x	x					x
«Мини ВискоСамплер»	97						x		x			
Черпак, нержавеющая сталь	97	x		x	x		x		x	x		
«ВискоСамплер»	98				x							
«ЛиквиСамплер» (LiquiSampler)	99	x	x									
Погружной пробоотборник	100	x										
Одноразовый погружной сифон	101	x	x									
Черпак, ПТФЭ	101	x	x						x			
«Кемистри Скуп» (Chemistry Scoop)	102	x	x		x							
Пробоотборник для жидкостей	103	x										
«ТелеСкуп» (TeleScoop)	104	x										
Стакан из высококачественной стали	105	x			x		x					
«ХимоСамплер» (ChemoSampler)	106	x	x									

	Страница	Жидкости, обычные	Жидкости, агрессивные	Жидкости огнеопасные	Взаим. вещества/ шламы	Лед	Насыпные материалы, порошки	Донный пробоотбор	Транспортировка образцов	Фермипрепараты	Стерильное оборудование	Комплекующие
«МиниСамплер» (MiniSampler)	108	x	x									
«ПрофиСамплер» ProfiSampler	110	x	x									
Зональный пробоотборник для жидкостей	112	x	x									
«УниСамплер» (UniSampler)	113	x										
«УниСамплер» (UniSampler) «Ех»	113	x		x								
«Вампир» (Vampire)	115	x	x									
Погружная бутылка, стекло	116	x		x								
Погружной цилиндр	117	x		x								
Погружная бутылка, взрывобезопасная	117	x		x								
Компактный погружной цилиндр Mini	118	x		x								
Погружной стакан	118	x		x								
Пробоотборник «АкваСамплер»	119	x	x									
Погружной цилиндр для точечного	119	x										
Одноразовый пробоотборник	121	x	x		x		x			x	x	
«ДиспоПипетт» (DispoPipette)	122	x									x	x
«ПаудерДиспо» (PowderDispo)	123						x				x	x
Совок «СтериПласт»	125			x			x				x	x
Шпатель «СтериПласт»	126				x		x				x	x
Пробная ложка «СтериПласт»	127	x			x	x	x				x	x
Пакеты для проб «СтериБэг»	128	x			x	x	x	x	x	x	x	x
«СтериБэг СтендАп»	129	x			x	x	x	x	x	x	x	x
Пробирки «СтериПласт»	130	x	x								x	x
Шприц «СтериПласт»	130	x	x		x						x	x
«ИзиСкуп» (EasyScoop)	132									x		
Совок, нержавеющая сталь	132				x	x	x					
«ФудСкуп» (FoodScoop)	133				x		x				x	
Совок «ФармаСкуп»	133				x		x				x	
Совок «ЛабoПласт»	137				x		x				x	
Шпатель «ЛабoПласт»	138				x		x				x	
Ложка «ЛабoПласт»	139	x			x	x	x				x	
Совки и скребки	140				x	x						
Совок, ПП	140						x	x				
«БифСтикер» (BeefSteaker)	142				x							
«АйсСамплер» (IceSampler)	142				x	x						
Бур для льда	143				x	x						
«ГеоСамплер» (GeoSampler)	144									x		
«Пюркхауер» (Pürkhauer)	144									x		
Пробоотборник «Крот» (Mole)	145									x		
Контейнеры для проб	147									x	x	x
Устройство для изготовления сухого	253					x				x		

Зональный пробоотборник



1. «Мульти-Самплер» (Multi-Sampler) (с несколькими отдельными камерами);
2. Алл-Леер-Самплер (All-layer-Sampler) (с открытой внутренней трубкой);
3. Пробоотборник «Уно-Самплер» (Uno-Sampler) (с одной отдельной камерой).

Зональные пробоотборники Bürkle служат отбору проб из сыпучих грузов любого вида. Преимущество зональных пробоотборников состоит в том, что многоуровневый отбор проб возможен из всех слоёв тары.

С помощью просекателей возможен отбор проб из самых различных сыпучих грузов – начиная с мельчайшего порошка и заканчивая крупными зёрнами, например, кукурузы или орехов.

Зональные пробоотборники предлагаются в различных длинах. Длиной 55 см (только «Мульти-, Уно- и Алл-Леер-Самплер») предназначены специально для мешков, длиной 85 см (специально для бочек, баков, смесительных резервуаров) и 150 см, а также 250 см (только «Джамбо») для биг-бэгов, зернохранилищ, цистерн и т.п.

Использование специальных аксессуаров, например, подвижных муфт, «КвалиПейпер» (Quali-Paper), щётки для очистки, подставок для опорожнения, а также контрольных стикеров «Клоз-Ит» (close-it) позволяет получать репрезентативные пробы без особых трудозатрат и в соответствии с необходимыми требованиями безопасности.

Зональные пробоотборники предлагаются в различных вариантах для самых разнообразных проб.

- ▶ Минимально возможные зазоры между внутренней и внешней трубкой
- ▶ Лёгкая очистка, съёмная головка
- ▶ Цветовая кодировка (пробоотборники «Мульти-Самплер» и «Уно-Самплер»)
- ▶ Сверхчистые материалы
- ▶ Прекрасная обработка, надёжная конструкция



Цветовая кодировка: Маркировка во избежание путаницы в случае «Мульти-Самплер» (Multi-Sampler) и «Уно-Самплер» (Uno-Sampler).

Зональный пробоотборник



Многоуровневые пробоотборники, с открытой внутренней трубкой, без отдельных камер, с большим цилиндром для сбора образцов. Для многоуровневого пробоотбора со всех слоев анализируемого материала.

- ▶ Алюминий или V4A (1.4404)
- ▶ Ø 25 мм

Соответствует требованиям стандарта ISTA для зерен длиной 10 мм (пшеница, овес) и 5 мм (лен, вика).



„Мульти-Самплер“ (Multi-Sampler) с несколькими отдельными камерами, для многократных точечных пробоотборов с разных заранее означенных глубин.

- ▶ Алюминий, V4A (1.4404) или V4A/ПТФЭ
- ▶ Версия из V4A/PTFE с уменьшенным весом благодаря пробоотборным камерам из ПТФЭ
- ▶ С системой цветовой кодировки
- ▶ Ø 25 мм



Пробоотборник „Уно-Самплер“ (Uno-Sampler) из нержавеющей стали V4A/ПТФЭ с отдельной камерой для точечного пробоотбора с заранее определенной глубины.

- ▶ Внешняя трубка из нержавеющей стали V4A (1.4404), пробоотборные камеры из ПТФЭ
- ▶ С системой цветовой кодировки
- ▶ Ø 25 мм



«Клоз-Ит» (close-it) заклеивает отверстия (см. стр. 86)

Многоуровневые пробоотборники

Материал	Общая длина см	Глубина врезания мм	Кол-во от- верстий	Объем камеры мл	№ арт.	
Алюминий	55	430	3	70	5317-2055	N4
Алюминий	85	710	3	130	5317-2085	N4
Алюминий	150	1355	5	260	5317-2150	N4
V4A	55	430	3	70	5316-2055	N4
V4A	85	710	3	130	5316-2085	N4
V4A	150	1355	5	260	5316-2150	N4

«Мульти-Самплер» (Multi-Sampler)

Материал	Общая длина см	Глубина врезания мм	Кол-во камер	Объем камеры мл	№ арт.	
Алюминий	55	430	3	14	5317-1058	N4
Алюминий	85	710	3	17	5317-1085	N4
Алюминий	150	1355	5	17	5317-1150	N4
V4A	55	430	3	14	5316-3055	N4
V4A	85	710	3	17	5316-3085	N4
V4A	150	1355	5	17	5316-3150	N4
V4A/ПТФЭ	55	430	3	14	5316-0055	N4
V4A/ПТФЭ	85	710	3	17	5316-0085	N4
V4A/ПТФЭ	150	1355	5	17	5316-0150	N4

Пробоотборник «Уно-Самплер» (Uno-Sampler)

Материал	Общая длина см	Глубина врезания мм	Кол-во камер	Объем камеры мл	№ арт.	
V4A/ПТФЭ	55	430	1	17	5316-1055	N4
V4A/ПТФЭ	85	710	1	17	5316-1085	N4
V4A/ПТФЭ	150	1355	1	17	5316-1150	N4

Применение

1. Поверните ручку, закройте камеры.
2. Погрузите пробоотборник на нужную глубину.
3. Откройте камеры, груз перемещается в камеры.
4. Закройте камеры.
5. Извлеките пробоотборник.
6. Закройте место пробоотбора с помощью контрольного стикера «Клоз-Ит» (close-it).
7. Опорожните камеры на «КвалиПейпер» или с помощью устройства опорожнения.

Зональный пробоотборник



Пробоотборник «Джамбо» (Jumbo) с диаметром трубки 50 мм, идеальное решение для крупнозернистых грузов и больших объёмов.

С открытой внутренней трубкой и большим цилиндром для сбора образцов, для многоуровневого отбора проб через все слои обследуемого груза или с пробоотборными камерами, разделёнными сепараторами из ПТФЭ для многократных точечных пробоотборов с различных заранее означенных глубин.

- ▶ Алюминий или алюминий / ПТФЭ
- ▶ Ø 50 мм

Пробоотборник «Джамбо» (Jumbo)



Исполнение	Общая длина см	Материал	Глубина врезания мм	Кол-во отверстий	Объём камеры мл	№ арт.	
Многоуровневый, открытая внутренняя трубка	85	Алюминий	710	3	880	5319-1085	N4
Многоуровневый, открытая внутренняя трубка	150	Алюминий	1355	5	1700	5319-1150	N4
Многоуровневый, открытая внутренняя трубка	250	Алюминий	2355	7	2900	5319-1250	N4
«Мульти» - отдельные пробоотборные камеры	85	Алюминий/ПТФЭ	710	3	390	5319-2085	N4
«Мульти» - отдельные пробоотборные камеры	150	Алюминий/ПТФЭ	1355	5	650	5319-2150	N4
«Мульти» - отдельные пробоотборные камеры	250	Алюминий/ПТФЭ	2355	7	910	5319-2250	N4

Аксессуары зональный пробоотборник



Устройство для опорожнения



Зональные пробоотборники, подвижные муфты

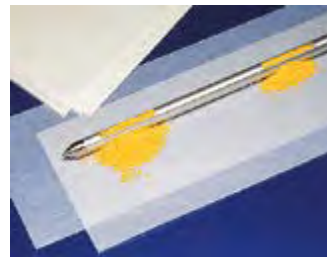

«КвалиПейпер» (Quali-Paper) для зонального пробоотборника



Щетки для очистки

Устройство для опорожнения



Исполнение	Материал	Длина см	№ арт.	
Подставка с тремя воронками	V2A	100	5317-0030	N4
Воронка для опорожнения, отдельно	V2A		5317-0033	N4

Зональные пробоотборники, подвижные муфты



Ø мм	Штук в упаковке	№ арт.	
25	3	5317-0011	N4
50	3	5317-0010	N4

«КвалиПейпер» (Quali-Paper) для зонального пробоотборника

Д x Ш см	Штук в упаковке	№ арт.
100 x 23	50	5317-0001

Щетки для очистки

Ø мм	Длина см	Материал	№ арт.
25	40	ПВХ / нержавеющая сталь	5304-0040
25	60	ПВХ / нержавеющая сталь	5304-0060
25	80	ПВХ / нержавеющая сталь	5304-0080
25	100	ПВХ / нержавеющая сталь	5304-0100
50	100	ПВХ / нержавеющая сталь	5304-5100
50	300	ПВХ / нержавеющая сталь	5304-5300

Зональный пробоотборник «Спиралус» (Spiralus)

«ИзиСамплер» (EasySampler)



- ▶ Репрезентативное воспроизведение слоёв груза в таре
- ▶ Алюминий, анодированный
- ▶ Наконечник ПА
- ▶ Ø 38 мм
- ▶ Незначительный вес

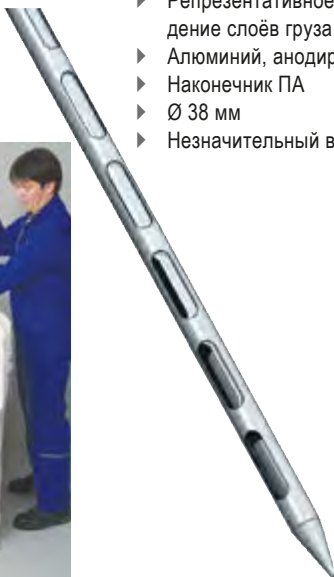

Обеспечивает точный зональный отбор проб через все слои насыпного груза. Вследствие спиралевидного расположения пробозаборных шлицев они открываются с задержкой по времени снизу вверх. Таким образом, заполнение происходит сначала через самое нижнее отверстие, а затем через последующие отверстия снизу вверх, пока не заполнится весь „Спиралус“.

Геометрия пробозаборных шлицев предотвращает разрезание зёрен. «Спиралус» обеспечивает получение безупречных многоуровневых проб.

Области применения

Лучше всего «Спиралус» подходит для работы с крупнозернистыми грузами, зерновыми культурами и гранулами в таких местах, как зернохранилища, складские залы, грузовые автомобили, железнодорожные вагоны и т.п.

Зональный пробоотборник «Спиралус» (Spiralus)						
Общая длина см	Кол-во отверстий	Вес г	Объём камеры мл	№ арт.		
145	8	1400	770	5318-0145	N4	
200	8	2000	1100	5318-0200	N4	
Принадлежности						
Описание				№ арт.		
Щетки для очистки Ø 50 мм, длина 100 мм				5304-5100	N4	



- ▶ Нержавеющая сталь V4A (1.4404)
- ▶ Для отверстий для проб начисная с Ø 52 мм
- ▶ Длина камеры для образцов 500 мм

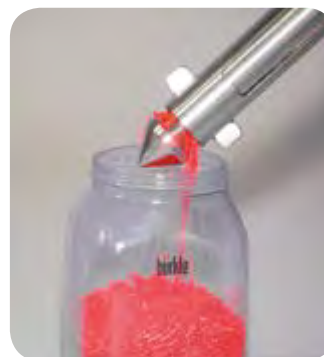

Пробоотборник, позволяющий производить забор многочисленных проб сыпучих материалов особенно быстро и просто.

Процедура опорожнения предельно упрощена. На этой модели она осуществляется через головку. Преимущество: Существует возможность перегружать пробы непосредственно в ёмкость для образцов, не разбирая при этом «ИзиСамплер» (EasySampler), например, для создания смешанной пробы. Обследуемый груз должен обладать хорошей сыпучестью или самостоятельной подвижностью.

«ИзиСамплер» (EasySampler) был разработан в сотрудничестве с транснациональным химическим концерном в Людвигсхафене (Германия).

«ИзиСамплер» (EasySampler)						
Диаметр трубки мм	Общая длина см	Ёмкость мл	№ арт.			
32	104,5	200	5360-1000	N2		

Многоуровневый бур



Многоуровневый бур представляет собой зональный пробоотборник, специально предназначенный для плотно спрессованных субстанций. Зачастую бывает весьма сложно или просто невозможно погрузить в такие среды обычные зональные пробоотборники, чтобы производить забор проб через все слои. В то же самое время, лопасти многоуровневого бура обеспечивают погружение прибора в материал на желаемую глубину без особых усилий и затрат времени. Таким образом, взятие проб становится простой задачей даже в случае с материалами, имеющими высокую плотность, а также любыми порошками и гранулятами самой высокой плотности.

Тем самым многоуровневый бур обеспечивает заслуживающие доверия результаты отбора проб через все слои материала, в том числе и при концентрированных средах. Идеальное решение для крупных контейнеров, смесительных резервуаров, биг-бэгов и т.п. в строительной, химической, фармацевтической, пищевой и пищевкусовой промышленности.

- ▶ Нержавеющая сталь V4A (1.4404)
- ▶ Диаметр 25 мм

Применение

1. Многоуровневый бур вкручивается в материал вручную.
2. На желаемой глубине пробоотбора открываются камеры, в которые попадает анализируемый материал.
3. Закройте камеры.
4. Извлеките или проверните многоуровневый бур.
5. Выгрузите пробу через открытую внутреннюю трубку.



Многоуровневый бур

Материал	Общая длина см	Глубина врезания мм	Кол-во отверстий	Объём камеры мл	№ арт.
V4A	150	1355	5	260	5310-0150 N4

Принадлежности

Описание	№ арт.
Щетки для очистки Ø 25 мм, длина 100 мм	5304-0100 N4

Скребковый пробоотборник



Пробоотборник специальной конструкции для работы с несypучими порошками и гранулированными материалами.

Отбираемый образец подается с помощью скребка в закрываемую внутреннюю трубку.

Внутренняя трубка разделена на отсеки с помощью подвижных перегородок, изготовленных из ПТФЭ. Кроме того, перегородки препятствуют перемешиванию образца.

- ▶ Для слежавшихся насыпных материалов
- ▶ Меняющиеся отсеки с помощью подвижных перегородок, изготовленных из ПТФЭ.
- ▶ Нержавеющая сталь V4A (1.4404) и ПТФЭ



Скребковый пробоотборник			
Ø мм	Длина мм	Объем камеры мл	№ арт.
25	1000	180	5351-1000 N2
Принадлежности			
Описание		№ арт.	
Щетки для очистки Ø 25 мм, длина 100 мм		5304-0100 N4	

Пробоотборник «Скречер» (Scratcher)



Пробоотборник „Скречер“ (Scratcher) разработан специально для отбора проб липких, комкующихся, несypучих веществ.

- ▶ Нержавеющая сталь V4A (1.4404)
- ▶ Электрополированная поверхность
- ▶ Общая длина 1000 мм

Применение

1. Воткните пробоотборник «Скречер» в объем материала. Камера пробоотборника должна быть при этом закрыта.
2. На требуемой глубине поверните внутреннюю трубку и откройте камеру для образца.
3. Поверните скребок в объеме материала на 360°. Отбираемая проба попадает в камеру для образца.
4. Закройте камеру для образца.

Пробоотборник «Скречер» (Scratcher)			
Объем камеры мл	Длина паза мм	Внешний Ø со скребком мм	№ арт.
5	22	25	5347-0005 N2
10	45	25	5347-0010 N2
25	110	25	5347-0025 N2



050000, Казахстан, г. Алматы, ул. Гоголя 86, офис 214

Тел./Факс: + 7(727) 250-89-76, 329-68-75, 250-89-73

e-mail: elementum.kz@mail.ru, Info@elementum.kz



Процедура контроля качества начинается с экспертизы поступивших товаров. Пробоотборник «ПаудерПруф» (PowderProof®), предназначенный для работы с порошкообразными и гранулированными материалами, позволяет с легкостью отбирать многоуровневые пробы насыпных товаров. «ПаудерПруф» (PowderProof®) является профессиональным инструментом, позволяющим производить отбор проб порошков и гранулированных материалов в полевых условиях, и его эффективность была многократно доказана. Данный пробоотборник снабжен надежным мотором, к которому можно присоединять различные просекатели и спиральные винты. Замена просекателей и винтов происходит очень просто. Модульная конструкция делает «ПаудерПруф» (PowderProof®) универсальным инструментом для отбора проб порошков и гранулированных материалов из баков, бочек, биг-бэгов или мешков. Использование специальных принадлежностей (в том числе корзины для бутылей, пакетов для образцов, контрольных стикеров «Клоз-Ит» (close-it) позволяет получать репрезентативные пробы без особых трудозатрат и в соответствии с необходимыми требованиями безопасности. «ПаудерПруф» (PowderProof) с пикообразной трубкой при горизонтальном использовании (отбор проб из мешков), с пикообразной трубкой при вертикальном использовании (отбор проб из открытых контейнеров – бочек, баков или биг-бэгов).

«ПаудерПроф» (PowderProof) | Портативный пробоотборник для порошков



- ▶ Многоцелевое применение
- ▶ Нержавеющая сталь V4A (1.4404)
- ▶ Поставляется в комплекте с мотором 12 В, устройством для ускоренного заряда, 2 аккумуляторами, зажимом для пакетов и щеткой для очистки.
- ▶ Другие спиральные винты в качестве аксессуаров.

Применение

1. Для того, чтобы произвести отбор пробы, необходимо ввести просекатель с вращающимся винтом в мешок/ контейнер.
2. При этом порошок или гранулят немедленно начинает поступать через полость пикообразной трубки непосредственно в пакет или бутылку для образца, находящиеся у выпускного отверстия пикообразной трубки.
3. Избыток образца, оставшийся в пикообразной трубке, возвращают обратно в мешок, изменив направление вращения винта.



«ПаудерПроф» (PowderProof) может работать как горизонтально, так и вертикально

«ПаудерПроф» (PowderProof)			
Исполнение	Пикообразная трубка	Глубина врезания мм	№ арт.
для порошков до 2 мм	горизонтально	30	5302-0302 N2
для порошков до 2 мм	вертикально	60	5302-0602 N2
для порошков до 2 мм	вертикально	90	5302-0902 N2
для порошков до 2 мм	вертикально	120	5302-1202 N2
для гранул диаметром от 2 до 4 мм.	горизонтально	30	5302-0301 N2
для гранул диаметром от 2 до 4 мм.	вертикально	60	5302-0601 N2
для гранул диаметром от 2 до 4 мм.	вертикально	90	5302-0901 N2
для гранул диаметром от 2 до 4 мм.	вертикально	120	5302-1201 N2
С Принадлежности			
Описание			№ арт.
Спиральные винты для порошков до 2 мм, 30 см			5302-0312 N2
Спиральные винты для порошков до 2 мм, 60 см			5302-0612 N2
Спиральные винты для порошков до 2 мм, 90 см			5302-0912 N2
Спиральные винты для порошков до 2 мм, 120 см			5302-1212 N2
Спиральные винты для гранул диаметром от 2 до 4 мм, 30 см			5302-0311 N2
Спиральные винты для гранул диаметром от 2 до 4 мм, 60 см			5302-0611 N2
Спиральные винты для гранул диаметром от 2 до 4 мм, 90 см			5302-0911 N2
Спиральные винты для гранул диаметром от 2 до 4 мм, 120 см			5302-1211 N2
Зажимы «ПаудерПроф» (PowderProof)			0006-6259 N4
Чехол для транспортировки, Д xШxВ 121 x 22,5x11 см			3600-2120 N4
Бутылка с широким горлышком, LDPE 500 мл			0318-0500 N3
Корзина для бутылей, 500 мл			5302-2050 N2
Упаковочные пакеты с замком-молнией, 400 мл, 170 x 120 мм, 100 штук			2348-0005 N3

Пробоотборник «СилоДрилл» (SiloDrill) | для отбора проб из транспортных контейнеров

- ▶ Головка снабжена лопастями, что обеспечивает легкость введения инструмента.



© lichtkunst_73/Pixelio

050000, Казахстан, г.Алматы, ул.Гоголя 86, офис 214
 Тел./Факс: + 7(727) 250-89-76, 329-68-75, 250-89-73
 e-mail: elementum.kz@mail.ru, Info@elementum.kz

Пробоотборник «СилоДрилл» (SiloDrill) | для отбора проб из транспортных контейнеров

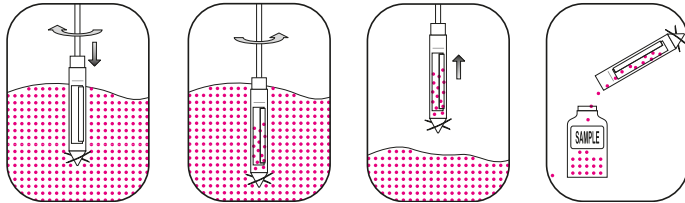

При транспортировке насыпных товаров на большие расстояния (в грузовых машинах или железнодорожных вагонах) может произойти их расслоение.

В этом случае отобранный с поверхности материала образец не будет являться репрезентативным.

«СилоДрилл» (SiloDrill) позволяет проводить отбор репрезентативных проб из разных слоев зернохранилища. Диаметр 90 мм, что позволяет проводить отбор проб из любых стандартных хранилищ.

- ▶ Нержавеющая сталь V2A (1.4301) или алюминий
- ▶ Стандартная длина 150 см. Можно увеличивать длину с шагом 100 см до макс. 350 см.
- ▶ Внутренняя трубка с пружинным креплением предотвращает зажим крупных зерен.
- ▶ Скрепки позволяют отбирать пробы слежавшихся материалов.
- ▶ Прочная, съёмная Т-образная ручка.
- ▶ Головка снабжена лопастями, что обеспечивает легкость введения инструмента.
- ▶ Пробоотборную камеру можно легко снять и очистить.



Пробоотборник «СилоДрилл» (SiloDrill)



Материал	Общая длина см	Спиральный винт Ø мм	Ø камеры мм	Емкость мл	№ арт.
Алюминий	150	90	40	400	5301-1000 N4
V2A	150	90	40	400	5301-2000 N4

Принадлежности

Описание	№ арт.
Удлинительный шток «СилоДрилл» (SiloDrill), 100 см	5301-0500 N4
Чехол для транспортировки, Д xШxВ 121 x 22,5x11 см	3600-2120 N4

Пробоотборники для зернохранилищ «СилоПикер» (SiloPicker)

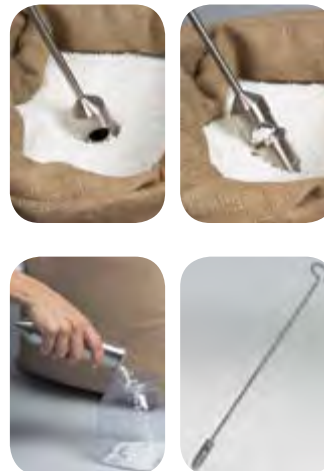

Пробоотборник „СилоПикер“ (SiloPicker) идеально подходит для отбора проб насыпных материалов из зернохранилищ. С помощью удлинительного штоков возможен отбор пробы с глубины до 3.5 м. Глубина погружения в отбираемый материал зависит от плотности сыпучих материалов.

- ▶ Нержавеющая сталь V4A (1.4404)

Применение

1. Погрузите «СилоПикер» (SiloPicker) в объём насыпного материала. После этого подвижная муфта автоматически закроет ёмкость для образца.
2. По достижении глубины пробоотбора подвижная муфта открывается и происходит заполнение ёмкости для образца.
3. Полностью извлеките «СилоПикер» (SiloPicker) и опорожните ёмкость для образца.

Отбор унифицированных проб (UDS)

Для получения надежных результатов в ходе испытаний сепарации порошков, а также анализа чистоты порошков, жидкостей и полутвердых материалов, необходимо использовать специальные методики (отбор унифицированных проб). Пробоотборники, используемые в ходе специальных процедур пробоотбора, в особенности, в фармацевтической промышленности, с целью соответствия нормам FDA и GMP, должны удовлетворять следующим требованиям:

- ▶ Высокая точность
- ▶ Отсутствие царапин на поверхности; поверхность, по возможности, должна быть электрополированной
- ▶ Материалы: нержавеющая сталь AISI 316 или ПТФЭ
- ▶ Возможность стерилизации
- ▶ Простота и высокое качество проведения очистки

Многие пробоотборники производства компании Bürkle удовлетворяют перечисленным требованиям, и были испытаны в решении соответствующих задач. Они отличаются высокой прочностью и точностью изготовления.

- ▶ Для отбора проб с различной глубиной и одновременного отбора двойных проб
- ▶ Отбор точных объемов проб за счет использования 40 сменных вкладышей различного объема – от 0.1 мл до 4.0 мл с шагом 0.1 мл

Пробоотборники для зернохранилищ «СилоПикер» (SiloPicker)

Объём камеры мл	Длина см	Внешний Ø мм	№ арт.	AS 5 cert
100	130	50	5340-1100	N4
Принадлежности				
Описание			№ арт.	
Удлинительный шток «СилоПикер», 50 см			5380-0508	N4
Удлинительный шток «СилоПикер», 100 см			5380-1008	N4
Ручка «СилоПикер» (SiloPicker)			0006-8112	N4
Ёмкость для образца «СилоПикер» (SiloPicker)			5340-0100	N4
Чехол для транспортировки, Д xШxВ 121 x 22,5x11 см			3600-2120	N4

«Новартос» (Novartos)

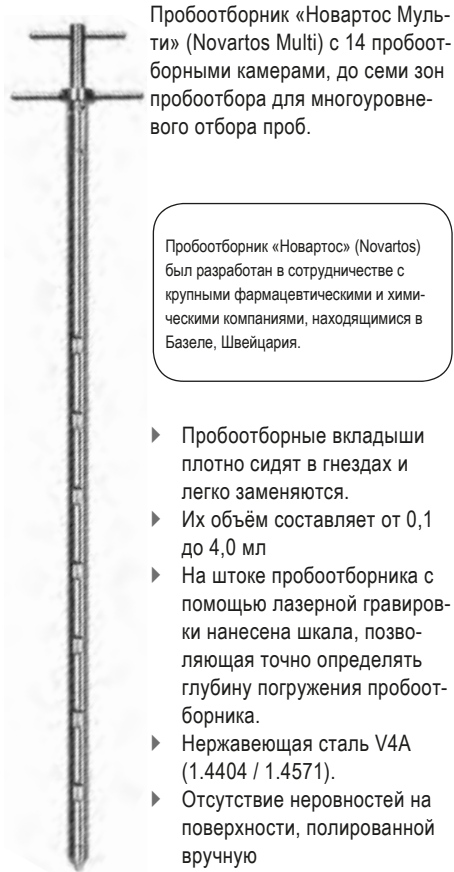

Пробоотборник «Новартос Мульти» (Novartos Multi) с 14 пробоотборными камерами, до семи зон пробоотбора для многоуровневого отбора проб.

Пробоотборник «Новартос» (Novartos) был разработан в сотрудничестве с крупными фармацевтическими и химическими компаниями, находящимися в Базеле, Швейцария.

- ▶ Пробоотборные вкладыши плотно сидят в гнездах и легко заменяются.
- ▶ Их объём составляет от 0,1 до 4,0 мл
- ▶ На штоке пробоотборника с помощью лазерной гравировки нанесена шкала, позволяющая точно определять глубину погружения пробоотборника.
- ▶ Нержавеющая сталь V4A (1.4404 / 1.4571).
- ▶ Отсутствие неровностей на поверхности, полированной вручную
- ▶ Диаметр 25 мм



Пробоотборник «Новартос Уно» (Novartos Uno) с двумя пробоотборными камерами для одной зоны пробоотбора.



«Новартос» (Novartos), отбор двойных проб



⚠ Закажите необходимые вкладыши!

Зональный пробоотборник «Новартос» (Novartos) для фармацевтических препаратов соответствует требованиям FDA по отбору унифицированных проб.

Данный пробоотборник позволяет отбирать двойную пробу при неподвижной трубке, погруженной в объём материала. Это в значительной степени позволяет избежать перемешивания материала.

Простота очистки – неотъемлемая особенность пробоотборника «Новартос» (Novartos).

Оптимизация конструкции с помощью компьютерных технологий позволила увеличить полноту заполнения и опорожнения камер пробоотборника. Отсутствие неровностей и мертвых зон препятствует скапливанию остатков проб в пробоотборнике.

- «Новартос Уно» (Novartos Uno) для точечного пробоотбора

- «Новартос Мульти» (Novartos Multi) для многоуровневого отбора проб

Принадлежности		
Описание	№ арт.	
Пробоотборные вкладыши «Новартос Мульти», 0 мл	5358-0000	N4
Пробоотборные вкладыши «Новартос Мульти», 0,5 мл	5358-0005	N4
Пробоотборные вкладыши «Новартос Мульти», 1,0 мл	5358-0010	N4
Пробоотборные вкладыши «Новартос Мульти», 1,5 мл	5358-0015	N4
Пробоотборные вкладыши «Новартос Мульти», 2,0 мл	5358-0020	N4
Пробоотборные вкладыши «Новартос Уно», 0 мл	5358-0100	N4
Пробоотборные вкладыши «Новартос Уно», 0,5 мл	5358-0105	N4
Пробоотборные вкладыши «Новартос Уно», 1,0 мл	5358-0110	N4
Пробоотборные вкладыши «Новартос Уно», 2,0 мл	5358-0120	N4
Пробоотборные вкладыши «Новартос Уно», 3,0 мл	5358-0130	N4
Пробоотборные вкладыши «Новартос Уно», 4,0 мл	5358-0140	N4

«Новартос Мульти»		
Исполнение	Длина мм	№ арт.
без вкладышей	1000	5358-1000 N4
Принадлежности		
Описание	№ арт.	
Чехол для транспортировки, Д хШхВ 121 x 22,5x11 см	3600-2120 N4	

«Новартос Уно»		
Исполнение	Длина мм	№ арт.
без вкладышей	600	5358-0600 N4
без вкладышей	1000	5358-1001 N4
без вкладышей	1400	5358-1400 N4
Принадлежности		
Описание	№ арт.	
Чехол для транспортировки, Д хШхВ 121 x 22,5x11 см	3600-2120 N4	

«МикроСамплер» (MicroSampler) | для отбора проб малого объема порошкообразных материалов, стерилизуемые



Применение

1. Погрузите пробоотборник «МикроСамплер» (MicroSampler) в отбираемый порошок.
2. В заданной точке пробоотбора нажмите кнопку. При этом образец поступит в пробоотборник.
3. Закройте наконечник. Образец отобран.
4. Извлеките пробоотборник, снова откройте наконечник и опорожните пробоотборник.

«МикроСамплер» (MicroSampler) предназначен специально для отбора микропроб порошкообразных материалов. Вы можете отбирать пробы объемом 0,2 мл, 0,5 мл, 1,0 мл, 2,0 мл, 5,0 мл, 10,0 мл с различной глубины из мешков и ёмкостей. Пробоотборник позволяет осуществлять отбор проб легко, быстро и аккуратно. Наконечники «МикроСамплер» (MicroSampler) взаимозаменяемы. Таким образом могут применяться сменные наконечники различной ёмкости.

- ▶ Точечный пробоотбор
- ▶ Различные длины трубок, наконечники различной емкости
- ▶ Наконечник снимается, простая процедура очистки
- ▶ Нержавеющая сталь V4A (1.4404)
- ▶ Можно стерилизовать
- ▶ Имеются другие наконечники различных размеров



Закажите необходимый наконечник!

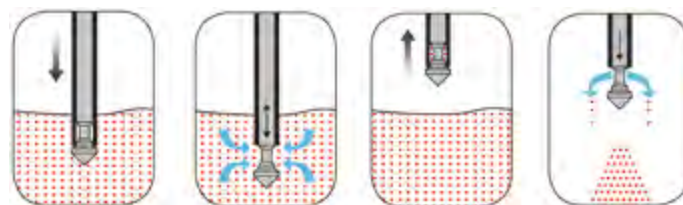

«МикроСамплер» (MicroSampler)



Диаметр трубки мм	Длина см	Исполнение	№ арт.
12	55	без наконечника	5307-1055 N4
12	85	без наконечника	5307-1085 N4
12	120	без наконечника	5307-1120 N4
25	55	без наконечника	5307-2055 N4
25	85	без наконечника	5307-2085 N4
25	120	без наконечника	5307-2120 N4

Принадлежности

Описание	№ арт.
Наконечники для трубки диаметром 12 мм, емкость 0,2 мл	5307-0102 N4
Наконечники для трубки диаметром 12 мм, емкость 0,5 мл	5307-0105 N4
Наконечники для трубки диаметром 12 мм, емкость 1,0 мл	5307-0110 N4
Наконечники для трубки диаметром 25 мм, емкость 2,0 мл	5307-0202 N4
Наконечники для трубки диаметром 25 мм, емкость 5,0 мл	5307-0205 N4
Наконечники для трубки диаметром 25 мм, емкость 10,0 мл	5307-0210 N4

«ФармаПикер» (PharmaPicker) | для отбора проб очень малого объема

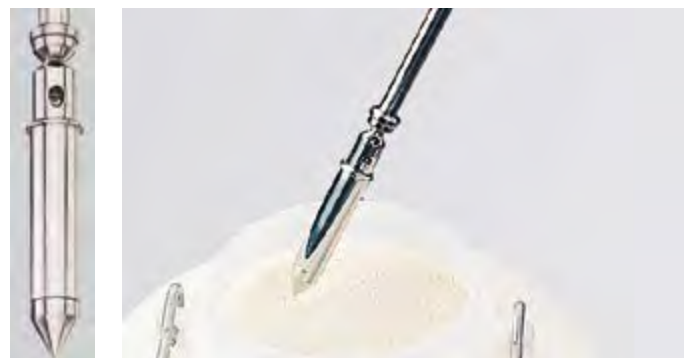

Предназначен специально для отбора очень малых по объёму проб сильнорействующих, дорогостоящих или химически активных порошкообразных препаратов. С помощью пробоотборника «ФармаПикер» (PharmaPicker) можно отбирать пробы очень малого объёма – от 0,1 до 2,5 мл. С помощью простой смены наконечников в цилиндрах для сбора образца для 0,1 - 1,2 мл или 1,25 - 2,5 мл меняется объём.

- ▶ Нержавеющая сталь V4A
- ▶ Электрополированная поверхность

Закажите необходимый наконечник!

«ФармаПикер» (PharmaPicker) длиной 60 см, может удлиняться с помощью удлинительных штоков 50 или 100 см до максимальной длины 3,50 м. «ФармаПикер» (PharmaPicker) поставляется отдельно или в комплекте с кофром «ФармаПикер» (PharmaPicker), в практичном чехле для транспортировки.

В комплект входит: Цилиндр для сбора образца двух размеров, удлинительный шток 50 и 100 см, ручка, наконечники 0,4 мл, 0,6 мл, 0,8 мл, 1,0 мл, 1,2 мл, 1,4 мл, 1,8 мл, 2,0 мл, 2,3 мл и 2,5 мл (другие наконечники по запросу), чехол для транспортировки.

Применение

1. Вставьте необходимый наконечник в цилиндр для сбора образца.
2. Введите пробоотборник «ФармаПикер» (PharmaPicker) в исследуемый материал. При этом цилиндр для сбора образца автоматически закрывается подвижным кольцом.
3. По достижении заданной точки пробоотбора подвижное кольцо открывает цилиндр, и происходит отбор пробы.
4. Извлеките «ФармаПикер» (PharmaPicker).
5. Перенесите отобранную пробу из цилиндра непосредственно в емкость для проведения анализа.

«ФармаПикер» (PharmaPicker)

Исполнение	№ арт.
с цилиндром для 0,10 - 1,20 мл, без наконечника	5346-1000 N2
с цилиндром для 1,25 - 2,50 мл, без наконечника	5346-2000 N2
В комплекте с кофром	5346-0010 N2

Принадлежности

Описание	№ арт.
Наконечник 0,10 мл	5346-1010 N2
Наконечник 0,20 мл	5346-1020 N2
Наконечник 0,60 мл	5346-1060 N2
Наконечник 1,00 мл	5346-1100 N2
Наконечник 2,00 мл	5346-2200 N2
Наконечник 2,50 мл	5346-2250 N2

Принадлежности

Описание	№ арт.
Удлинительный шток «ФармаПикер», 500 мм	5380-0506 N4
Удлинительный шток «ФармаПикер», 1000 мм	5380-1006 N4
Цилиндр для сбора образца 0,10 - 1,20 мл	5346-1001 N2
Цилиндр для сбора образца 1,25 - 2,50 мл	5346-2001 N2
Ручка «ФармаПикер» (PharmaPicker)	0006-8113 N3

«ФармаСпун» | отбор сверхчистых проб

«СтикПруф» (StickProof)

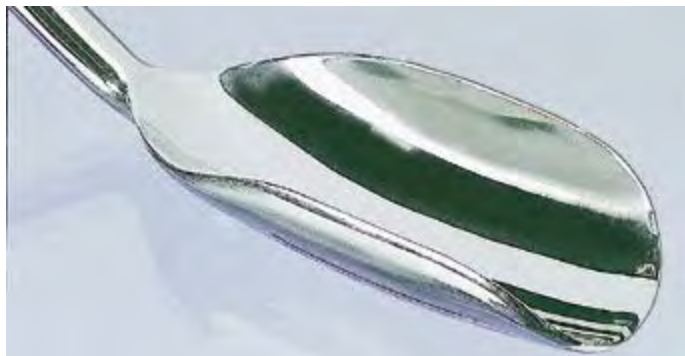

Ложка, «Фарма» (Pharma) для отбора проб порошкообразных препаратов, промежуточных продуктов и исходного сырья в фармацевтическом производстве. Для отбора проб необходимо использовать оборудование, изготовленное из специальных материалов и характеризующееся высоким качеством обработки поверхности, чтобы избежать взаимного загрязнения проб. Мы предлагаем Вашему вниманию ложку «ФармаСпун» (PharmaSpoon), которая полностью удовлетворяет этим требованиям. Она изготовлена из нержавеющей стали V4A (1.4404), поверхность отшлифована до блеска вручную (не с помощью электрополировки!). Прекрасное качество обработки поверхности обеспечивает существенные достоинства ложки «ФармаСпун» (PharmaSpoon).

- ▶ Следы оставшихся на поверхности веществ хорошо видны (при количествах порядка мкг).
- ▶ Поверхность легко очищается.
- ▶ С помощью «ФармаСпун» (PharmaSpoon) можно осуществлять отбор стерильных проб.

i Ложка «ФармаСпун» (PharmaSpoon) была разработана фармацевтической компанией мирового уровня, находящейся в Базеле, Швейцария. Высокое качество ложки было подтверждено на практике.

Пробоотборник «СтикПруф» (StickProof) для порошкообразных материалов предназначен для использования в фармацевтическом производстве, изготовлен из нержавеющей стали V4A (1.4404). Его наконечник очень тонкий, что позволяет легко вводить пробоотборник в объем материала на достаточную глубину. Коническое отверстие наконечника позволяет отбирать пробы как очень малого, так и большего объема. Пробоотборник «СтикПруф» (StickProof) является цельным и не имеет стыков, выемок и технологических неровностей, что обеспечивает простоту и высокое качество его очистки. Предусмотрена возможность отбора пробы непосредственно в пакет для образца. Пакет закрепляется с помощью надежного зажима.

i Соответствует требованиям стандарта ISTA для зерен длиной 10 мм (пшеница, овес) и 5 мм (лен, вика).

- ▶ Электрополированная поверхность
- ▶ Возможность отбора проб различного объема (до 50 мл)
- ▶ В комплекте с зажимом и пакетами для образцов ПЭ (100 шт) размером 120x170 мм.

«СтикПруф» (StickProof)				
Длина мм	Ø мм	№ арт.		
410	25	5338-0410	N4	
1100	25	5338-1100	N4	
Принадлежности				
Описание		№ арт.		
Зажим «СтикПруф» (StickProof)		5338-0001	N2	
Упаковочные пакеты с замком-молнией, 400 мл, 170 x 120 мм, 100 штук		2348-0005	N3	
Стикеры «Клоз-Ит» (close-it) см. стр. 86				

«ФармаСпун» (PharmaSpoon)

Общая длина мм
650



№ арт.
5324-0001 N2



Универсальный пробоотборник для порошков или гранулятов изготовлен из нержавеющей стали V4A.

Изначально был разработан для работы с образцами порошкового молока и соответствует стандартам DIN и IDF (Международная федерация предприятий молочной промышленности).

Приемник вводят в мешок или бак, образец извлекают с помощью пикообразной трубки с полукруглым сечением.



- ▶ Нержавеющая сталь V4A (1.4404)
- ▶ Глубина погружения 385 мм.
- ▶ Общая длина 480 мм.
- ▶ Внешний диаметр примерно 28 мм.

Контрольные стикеры «Клоз-Ит» (close-it) и «Клоз-Ит Фуд» (close-it food) для заклеивания отверстий на мешках и промышленных упаковках, см. стр. 86.

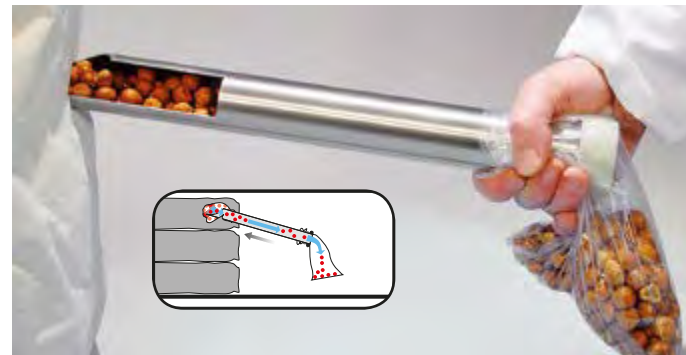

Недорогой пробоотборник простой конструкции для работы с сыпучими насыпными материалами с размером частиц примерно до 1 см. Позволяет проводить пробоотбор фундука, чайных смесей, зерна, и т.п. из мешков большого размера.

- ▶ Подходит также для крупнозернистых насыпных товаров
- ▶ Из нержавеющей стали V4A (1.4404)
- ▶ Специальная геометрия наконечника

- i Соответствует требованиям стандарта ISTA для зерен длиной 10 мм (пшеница, овес) и 5 мм (лен, вика).

Применение

1. Введите пробоотборник «Тубус» (Tubus) в мешок на требуемую глубину, закрывая пробоотборную трубку рукой.
2. Уберите руку, при этом образец начнет поступать через открытый конец трубки непосредственно в контейнер или мешок для образца.

Пробоотборник «Тубус» (Tubus)						
Длина см	Ø мм	№ арт.				
40	40	5382-0040	N4			
80	40	5382-0080	N4			
C Принадлежности						
Описание		№ арт.				
Стикеры «Клоз-Ит» (close-it) см. стр. 86						

Просекатель «Милки» (Milky)						
Емкость мл	№ арт.					
150	5321-0300	N4				

«КвикПикер» | проба отбирается быстро и сразу переносится в бутылку для образцов



Мешочный щуп хорошо подходит, если пробоотбор насыпных материалов проводится напрямую из мешков или промышленных упаковок и сразу переносится в бутылку для образцов. „КвикПикер“ (QuickPicker) прост в применении и очистке. В его конструкции отсутствуют неровности и насечки, в которых может оставаться материал отобранных проб, что исключает возможность взаимного загрязнения образцов и получения неверных результатов испытаний.

Пробоотборник «КвикПикер» (QuickPicker) поставляется в комплекте с двумя бутылками для образцов из ПЭ, 25 мл, и щеткой для очистки.

«КвикПикер» | проба отбирается быстро и сразу переносится в бутылку для образцов

- ▶ Глубина пробоотбора 30 см, диаметр 25 мм.
- ▶ Нержавеющая сталь V4A (1.4404) с допуском для пищевых продуктов, или прозрачный ПП для отбора проб агрессивных химических веществ, нецарапающийся, стерилизуемый, недорогой.
- ▶ Съёмный наконечник – простая процедура очистки.
- ▶ Дополнительно можно приобрести другие бутылки для образцов из ПЭ или ПП.



Просто и быстро заклейте отверстие в стенке мешка с помощью стикера «Клозе-Ит» (close-it) или «Клозе-Ит Фуд» (close-itfood).



i Соответствует требованиям стандарта ISTA для зерен длиной 10 мм (пшеница, овес) и 5 мм (лен, вика).



Контрольные стикеры «Клозе-Ит» (close-it) и «Клозе-Ит Фуд» (close-itfood) для заклеивания отверстий на мешках и промышленных упаковках, см. стр. 86.

«КвикПикер» (QuickPicker)

Материал	Глубина врезания мм	Общая длина см	Емкость мл	№ арт.
V4A	300	50	75	5322-1300 N4
Из прозрачного ПП	300	50	75	5322-0300 N4

Принадлежности

Описание	№ арт.
Бутылка с широким горлышком, ПЭНП 250 мл	0318-0250 N3
Бутылка с широким горлышком ПП, 250 мл	0319-0250 N3
Чехол «КвикПикер» (QuickPicker)	3600-3000 N3
Стикеры «Клозе-Ит» (close-it) см. стр. 86	

Контрольные стикеры «Клоз-Ит» (close-it)

- ▶ «Клоз-Ит» (close-it) – стандартный размер 95 x 95 мм
- ▶ «Клоз-Ит Макси» (close-it Maxi) - 150 x 150 мм, для заклеивания больших отверстий, либо длинных мест разрыва
- ▶ Стикеры выпускаются в удобных рулонах.
- ▶ Стикеры легко отрываются от рулона по перфорации.



Контрольные стикеры «Клоз-Ит» (close-it)

Как правило, отбор проб из мешков, коробок, промышленных упаковок и т.п. осуществляется с помощью специальных пробоотборных трубок. Однако в результате в упаковке образуются отверстия, через которые содержимое может высыпаться наружу. Контрольные стикеры «Клоз-Ит» (close-it) являются простым решением, позволяющим предотвратить это.

Они были специально разработаны для решения этой задачи. Стикер «Клоз-Ит» (close-it) состоит из нескольких слоев (алюминий/ бумага) и позволяет герметично заклеить контейнер. Наклеенный стикер является газонепроницаемым. Это защищает гигроскопичные порошки от попадания в них влаги, что может привести к образованию комков. Стикер предназначен не только для обеспечения герметичности. На нем можно отобразить информацию о процедуре контроля качества (дата проведения пробоотбора, факт выдачи разрешения, имя оператора и т.д.).

Мы выпускаем стикеры пяти различных цветов: красные, синие, зелёные, жёлтые, чёрные, бесцветные, белого цвета без рисунка. Пометки на поверхности стикера можно нанести шариковой ручкой, карандашом или фломастером. Задняя поверхность стикера покрыта составом с сильной клеящей способностью. Это обеспечивает надежное прилипание практически ко всем используемым контейнерам. Стикер надежно крепится

даже на поверхности, покрытые слоем мелкой пыли, к которым не прилипают обычные стикеры и клейкие ленты. Кроме того «Клоз-Ит» (close-it) хорошо приклеивается даже к влажным поверхностям.



Стикеры «Клоз-Ит» (close-it) 95x95

Цвет	Исполнение	Ш x В мм	Штук в рулоне	№ арт.
Красный	есть	95 x 95	500	5303-0012 N4
Жёлтый	есть	95 x 95	500	5303-0014 N4
Синий	есть	95 x 95	500	5303-0015 N4
Зелёный	есть	95 x 95	500	5303-0016 N4
Чёрный	есть	95 x 95	500	5303-0011 N4
Белый	нет	95 x 95	500	5303-0002 N4

Принадлежности

Описание	№ арт.
Катушка для стикеров 95 x 95 мм	5303-9000 N4

Стикеры «Клоз-Ит» (close-it) Maxi 150x150

Цвет	Исполнение	Ш x В мм	Штук в рулоне	№ арт.
Красный	есть	150 x 150	250	5303-1012 N4
Жёлтый	есть	150 x 150	250	5303-1014 N4
Синий	есть	150 x 150	250	5303-1015 N4
Зелёный	есть	150 x 150	250	5303-1016 N4
Чёрный	есть	150 x 150	250	5303-1011 N4
Белый	нет	150 x 150	250	5303-1002 N4

Принадлежности

Описание	№ арт.
Катушка для стикеров 150 x 150 мм	5303-9100 N4

Стикеры «Клоз-Ит Фуд» (close-it food)

В ответ на многочисленные запросы наших клиентов мы разработали специальные контрольные стикеры «Клоз-Ит Фуд» (close-it food), в которых используется клеящее вещество, рекомендованное для использования при работе с пищевыми продуктами. Этот стикер приклеивается так же прочно, как и обычный стикер «Клоз-Ит» (close-it) от компании Bürkle, многократно проверенный в деле. Он обеспечивает надежное заклеивание отверстий, сделанных в процессе пробоотбора, для предотвращения высыпания материала.

Клеящий состав отвечает нормативам ЕС по работе с пищевыми продуктами. Так же как и обычный стикер «Клоз-Ит» (close-it), стикер «Клоз-Ит Фуд» (close-it food) имеет изолирующий слой алюминиевой фольги. Это делает его пригодным для работы с продуктами питания, фармацевтическими препаратами, косметическими средствами и пищевыми добавками – то есть для работы со всеми веществами, загрязнение которых клеящими составами недопустимо.

- ▶ Соответствует нормативам FDA
- ▶ Особенно подходит для пищевой и фармацевтической промышленности



Стикеры «Клоз-Ит Фуд» (close-it food) 95x95

Цвет	Исполнение	Ш x В мм	Штук в рулоне	№ арт.	
Красный	есть	95 x 95	500	5303-2017	N4
Жёлтый	есть	95 x 95	500	5303-2020	N4
Синий	есть	95 x 95	500	5303-2021	N4
Зелёный	есть	95 x 95	500	5303-2022	N4
Чёрный	есть	95 x 95	500	5303-2023	N4
Белый	нет	95 x 95	500	5303-2018	N4

Принадлежности

Описание	№ арт.	
Катушка для стикеров 95 x 95 мм	5303-9000	N4

Стикеры «Клоз-Ит Фуд» (close-it food) Maxi 150x150

Цвет	Исполнение	Ш x В мм	Штук в рулоне	№ арт.	
Красный	есть	150 x 150	250	5303-3017	N4
Жёлтый	есть	150 x 150	250	5303-3020	N4
Синий	есть	150 x 150	250	5303-3021	N4
Зелёный	есть	150 x 150	250	5303-3022	N4
Чёрный	есть	150 x 150	250	5303-3023	N4
Белый	нет	150 x 150	250	5303-3018	N4

Принадлежности

Описание	№ арт.	
Катушка для стикеров 150 x 150 мм	5303-9100	N4



Лента «Клоз-Ит Тейп» (close-it tape) | большая клеящая способность



Наряду с отдельными отделяемыми стикерами «Клоз-Ит» (close-it) и «Клоз-Ит Фуд» (close-it^{food}) мы предлагаем многократно проверенные в деле контрольные стикеры на рулоне. При этом Вы можете сами решить, необходим вам небольшой кусок, например, для заклеивания небольшого отверстия или маркировки определенного участка. Или же Вы хотите быстро и просто заклеить большое отверстие, либо надежно восстановить длинное место разрыва.

Благодаря чрезвычайной клеящей способности лента «Клоз-Ит Тейп» (close-it^{tape}) держится на различных поверхностях, где не хватает клейкости обычной клейкой ленты.

Для универсального применения клейкая лента «Клоз-Ит» (close-it) tape изготовлена в белом цвете и снабжена вспомогательными линиями. Надписи не стираются, лента газонепроницаемая. Имеется классическая модель ленты «Клоз-Ит» (close-it), а также «Клоз-Ит Тейп / Фуд» (close-it^{tape / food}), в которых используется клеящее вещество с допуском для пищевых продуктов.

- ▶ Индивидуальное применение
- ▶ Различные модели
- ▶ Для заклеивания больших отверстий, либо длинных мест разрыва

Лента «Клоз-Ит Тейп» (close-it^{tape})

Ширина мм	Исполнение	Длина м	№ арт.
95	Стандартные	50	5303-0017 N4
150	Стандартные	50	5303-1017 N4
95	food	50	5303-2019 N4
150	food	50	5303-3019 N4

Принадлежности

Описание	№ арт.
Катушка для стикеров 95 x 95 мм	5303-9000 N4
Катушка для стикеров 150 x 150 мм	5303-9100 N4

„Клоз-Ит“ | с индивидуальным дизайном клиента

Изготовление с учетом пожеланий клиента
 Стикеры „Клоз-Ит“ (close-it) прекрасно зарекомендовали себя на практике и в качестве контрольных стикеров, и для документирования, и в качестве информационных наклеек.

Ваш индивидуальный стикер „Клоз-Ит“
 Мы будем рады помочь и Вам при оформлении Вашего персонального стикера „Клоз-Ит“ (close-it). Вам требуется лишь чистовой рисунок Вашего эскиза? Или Вы предпочитаете воспользоваться всем комплексом наших графических услуг – от эскиза до печати? Наше рекламное подразделение с энтузиазмом решает самые нестандартные задачи!

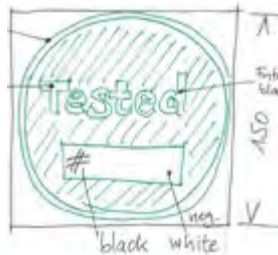

Ваша идея



Наше предложение



Конечный рисунок и печать



Готовый стикер "Клоз-Ит" (close-it)

Форма и цвет

Круглая, квадратная, прямоугольная или какая-либо иная форма? Мы можем реализовать любой, даже необычный контур! Мы с удовольствием сделаем Вам соответствующее предложение. Разумеется, печать возможна в любых цветовых решениях, причем как в одноцветном, так и в многоцветном исполнении.

Оформление

Бумага-носитель для стикеров „Клоз-Ит“ (close-It) выпускается как с перфорацией, так и без нее. В одном рулоне может находиться различное количество стикеров. Мы с радостью ответим на Ваши уточняющие вопросы.

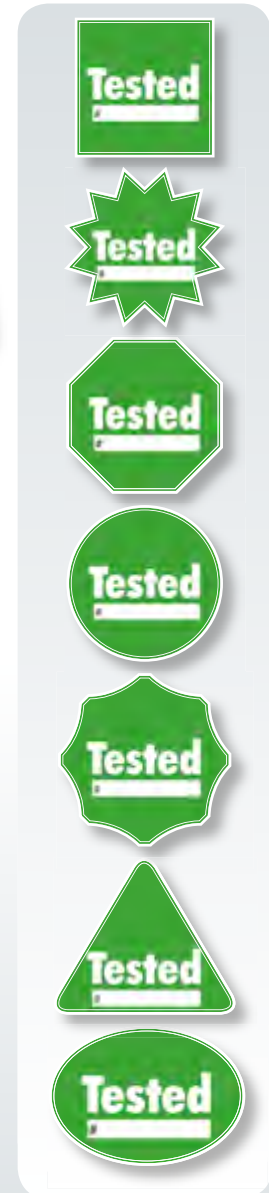

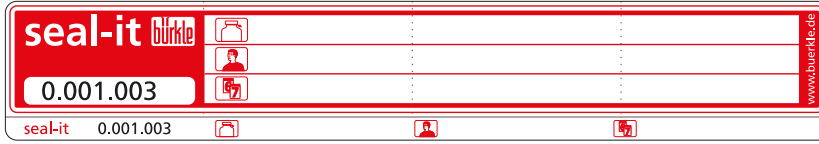

- ▶ Четкая идентификация посредством сквозной нумерации
- ▶ Дополнительная контрольная бирка с тем же идентификационным номером на сопроводительные документы.
- ▶ Длина пломбы 178 мм, ширина – 30 мм.
- ▶ Отрывная перфорация для каждой пломбы.

Как правило, образцы для сравнения сохраняют на случай необходимости их последующего использования в качестве образцов сравнения. Полная уверенность в том, что сохраненный образец для сравнения полностью идентичен исходному образцу, возможна только в случае, если соответствующая емкость была опломбирована и имела необходимую маркировку. В то же время, если на контейнере отсутствуют пломбировочные ушки, использование пломб становится невозможным.

Пломбировочный стикер «Сил-Ит» (seal-It) предназначен именно для этих случаев! Эта пломба может быть приклеена на все стандартные типы контейнеров. Она приклеивается настолько надежно, что ее невозможно удалить. Если Вы запечатали контейнер пломбой «Сил-Ит» (seal-It), то контейнер невозможно открыть, не повредив пломбу. На пломбу нанесены пересекающиеся линии перфорации, по линиям которой пломба разорвется при малейшей попытке воздействия на нее.

Стикер «Сил-Ит» (seal-It) можно использовать для опломбирования бутылей, пакетов для образцов, мешков, конвертов и т.д. – практически всех видов контейнеров. Благодаря слою алюминиевой фольги пломба «Сил-Ит» (seal-It) может быть установлена на контейнеры самой разной формы. На специальном поле белого цвета Вы можете нанести информацию о типе образца, дате пробобора, имени оператора и т.д. Пометки можно делать любым обычным пишущим инструментом.



Катушка для стикеров упрощает отрывание стикеров и обеспечивает их надежное хранение. Катушка также имеет специальную поверхность, на которой удобно писать.

- ▶ «Клоз-Ит» (close-it) имеют стандартный размер 95 x 95 мм. close-It Maxi имеют размер 150 x 150 мм.

Защитная пломба «Сил-Ит» (seal-It)

Длина мм	Ширина мм	Цвет	Штук в рулоне	№ арт.
178	30	Красный	500	5399-0003 N4

Катушка для стикеров

Исполнение	№ арт.
для стикеров 95 x 95 мм	5303-9000 N4
для стикеров 150 x 150 мм	5303-9100 N4

Оригинальная пломба «Сейф-Ит» (safe-it) и «Секьюр-Ит» (secure-it)



Защитные стикеры «Сейф-Ит» (safe-it) и «Секьюр-Ит» (secure-it) представляют собой оригинальные пломбы и защиту от вскрытия проб, образцов для сравнения, при транспортировке, пломбировании ёмкостей с важными или опасными химическими веществами в лаборатории, а также для запечатывания писем, образцов товара и многого другого.

С помощью защитной пломбы ясно видно вскрытие упаковки, тем самым может быть доказано непропорциональное вскрытие.

Если предпринимается попытка снятия защитного стикера, то он отделяется отдельными слоями. На поверхности необратимо появляется скрытый до этого рисунок, и стикер оставляет нестираемый след (так называемый void-стикер). После снятия стикера он не может быть использован повторно. Тем самым невозможно поменять стикер или совершить последующие изменения.

При снятии защитного стикера „Секьюр-Ит“ (secure-it) появляется серебряный рисунок в виде шахматного поля как на основании, так и на поверхности самого стикера.

- ▶ С рисунком в виде шахматного поля
- ▶ Очевидное доказательство вскрытия

Защитные стикеры «Сейф-Ит» (safe-it)

Ш x В мм	Штук в рулоне	№ арт.
95 x 20	500	5303-5000 N4
Принадлежности		
Описание		№ арт.
Катушка для стикеров 95 x 95 мм		5303-9000 N4

Оригинальная пломба «Секьюр-Ит»

Пломба «СамплСейф» | Защищённая проба



При снятии защитного стикера „Секьюр-Ит“ (secure-it) появляется светящийся фиолетовый рисунок знака „стоп“ как на основании, так и на поверхности самого стикера. Поле для пометок для примечаний и сообщений.

- ▶ С полем для пометок
- ▶ С рисунком знака «стоп»
- ▶ Очевидное доказательство вскрытия

Оригинальная пломба «Секьюр-Ит» (secure-it)

Ш x В мм	Штук в рулоне	№ арт.	
95 x 20	500	5303-5010	N4
Принадлежности			
Описание		№ арт.	
Катушка для стикеров 95 x 95 мм		5303-9000	N4



Образцы для сравнения должны всегда защищаться от подделки и ясно идентифицироваться. Поэтому бутылки с ушками для пломбирования должны защищаться пломбами „СамплСейф“ (SampleSafe).

Пломбы изготовлены из прочного полипропилена. Пломбы ясно идентифицируются девятизначными номерами.

Струна пломбы имеет диаметр 2 мм, поэтому пломбы «СамплСейф» (SampleSafe) подходят также для совсем небольших петель и прорезей. Лента пломбы прочно крепится в запорной камере с помощью металлической вставки из нержавеющей пружинной стали. Односторонний механизм обеспечивает при этом дополнительную защиту от манипуляций. С помощью специальной ультразвуковой технологии нельзя силой открыть замок пломбы, не оставив при этом видимых следов.

- ▶ Четкая идентификация посредством сквозной нумерации
- ▶ 100 пломб (10 решеток) в упаковке
- ▶ Защищённые манипуляции благодаря защитным пружинам из нержавеющей стали

Пломба «СамплСейф» (SampleSafe)

Длина мм	Ø мм	Цвет	Штук в упаковке	№ арт.	
260	2	Красный	100	5399-2902	N2

Бур для красок



Предназначен для паст и красок, а также для агломерирующихся насыпных товаров.

- ▶ Раствор трубки составляет 50%, для сильно слипшихся продуктов
- ▶ Раствор трубки составляет 25 %, для несильно слипшихся продуктов
- ▶ Нержавеющая сталь V4A (1.4404)
- ▶ Диаметр 30 мм

Применение

1. Погрузите трубку на желаемую глубину.
2. Поверните ручку. При этом проба поступит в полость трубки.
3. Извлеките трубку.
4. Извлеките пробу.

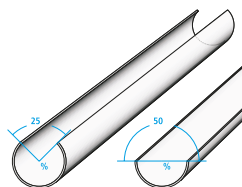

Бур для красок

Длина паза мм	Раствор трубки %	Емкость мл	Общая длина мм	№ арт.	
300	25	145	432	5369-0300	N4
300	50	85	432	5369-0310	N4
600	25	312	732	5369-0600	N4
600	50	179	732	5369-0610	N4
900	25	480	1032	5369-0900	N4
900	50	273	1032	5369-0910	N4



Пробоотборная трубка с клапаном

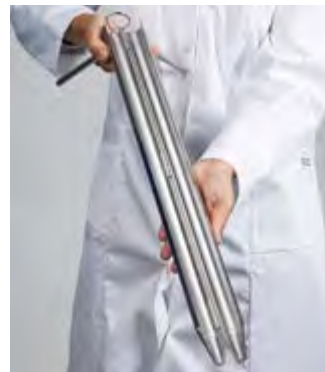

Погружной пробоотборник предназначен для многоуровневого отбора проб паст, вязких и полужидких веществ. Соответствует стандартам DIN 51750, часть 3 и DIN EN ISO 15528. Наилучшим образом подходит для отбора проб многослойных паст, поскольку в ходе пробоотбора слои не смешиваются.

- ▶ Нержавеющая сталь V4A (1.4404)
- ▶ Диаметр 32 мм
- ▶ Оптимальный отпирающий механизм, полностью разбирается, легко очищается.

Применение

При работе с вязкими веществами:

1. Пробоотборную трубку погружают до дна, при этом клапан остается закрытым.
2. После этого клапан открывают и, после отбора пробы, закрывают снова.

При работе с пастообразными веществами:

1. Пробоотборную трубку погружают до дна, при этом клапан остается открытым.
2. После этого клапан закрывают и извлекают пробоотборник.

Пробоотборная трубка с клапаном

Длина мм	№ арт.	
550	5359-1600	N4
800	5359-1800	N4

Принадлежности

Описание	№ арт.
Чехол для транспортировки, Д xШxВ 121 x 22,5x11 см	3600-2120

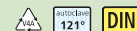

Бурав «Квалирод» (Qualirod), конический

Бурав «Квалирод», цилиндрический



Ручной бурав конической формы, с полукруглым сечением, с острыми режущими кромками и жесткой ручкой. Предназначен для отбора проб мягких пастообразных веществ (сыра, масла, глины, мыла, воска и т.д.).

- ▶ Из нержавеющей стали V2A (1.4301)
- ▶ Можно стерилизовать
- ▶ Соответствует EN ISO 707

Цилиндрический полый ручной бурав с острой режущей кромкой. При вращении легко врезается в пастообразные и полутвердые вещества. Срезанную пробу удаляют из полости бурава с помощью выталкивающего штока. Общая длина 260 мм. Внутренний диаметр 8 мм, внешний диаметр 10 мм.

- ▶ Из нержавеющей стали V2A (1.4301)
- ▶ Можно стерилизовать
- ▶ Внутренний диаметр 8 мм, внешний диаметр 10 мм.

Бурав «Квалирод» (Qualirod), конический

Глубина мм	№ арт.	
120	5311-0001	N4
170	5311-0002	N4
Принадлежности		
Описание	№ арт.	
Чехол для транспортировки, внутр. размеры 258x178x45 мм	3600-0021	N3
Стикеры «Клоз-Ит» (close-it) см. стр. 86		

Бурав «Квалирод» (QualiRod), цилиндрический

Глубина мм	№ арт.	
200	5311-0101	N4
Принадлежности		
Описание	№ арт.	
Чехол для транспортировки, внутр. размеры 258x178x45 мм	3600-0021	N3

Шпатель

Bürkle - взгляд за кулисы



Универсальный инструмент для отбора, деления и смешивания паст, кремов, суспензий и т.д.

- ▶ Лезвие изготовлено из нержавеющей стали V2A (1.4301)
- ▶ Деревянная ручка

Шпатель

Длина мм
180
300

№ арт.
5313-0180 N4
5313-0300 N4



Существует множество путей для того, чтобы сделать заказ в компании Bürkle, но каждый из них ведет в отдел продаж.



Опять не хватило времени?

www.buerkle.de

Мы доступны круглосуточно!



Как только Вы сделали заказ, производственное и логистическое подразделения нашей компании начинают работать с Вами в строго индивидуальном порядке.

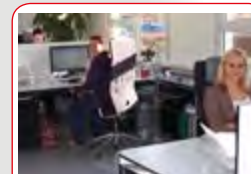

Вы не уверены, действительно ли Вам подходит та или иная продукция? Просто спросите нас +49 (0) 7635 / 82795-0.



У Вас совсем нет времени? Мы готовы предложить поставки в режиме „экспресс“.

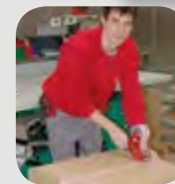

Кстати, если нужное Вам изделие имеется на складе и Вы его заказали до 13:00, то оно отправится к Вам в тот же самый день.



Черпак, нержавеющая сталь



В отличие от черпаков других конструкций не имеет отверстий и технологических неровностей, в которых могут оставаться следы ранее отобранных проб. Отсутствие пор на поверхности металла обеспечивается за счет использования лазерной сварки.

Черпак из нержавеющей стали можно стерилизовать на открытом пламени, что дает возможность, например, отбора проб питьевой воды без загрязнения ее посторонними микроорганизмами.

- ▶ Черпак из нержавеющей стали V2A (1.4301) в комплекте со штоком
- ▶ Стерилизуется на открытом пламени или горячим паром

Черпак, нержавеющая сталь

Общая длина см	Объём мл	№ арт.
115	1000	5354-1000 N4



«Мини ВискоСамплер» | для малых проб



Для отбора проб вязких веществ, в том числе паст, донных отложений, кремов, нефти. Проба всасывается с помощью поршневого штока и поступает в контейнер для образцов. Простота очистки обеспечивает высокое качество отбираемых проб. При необходимости, в зависимости от вязкости пробы, съемная всасывающая головка пробоотборника может быть дополнительно снабжена всасывающими отверстиями от 2 до 6 мм.

- ▶ Нержавеющая сталь V4A (1.4404), уплотнения из ПТФЭ
- ▶ Можно стерилизовать
- ▶ Идеален для фармацевтических производств
- ▶ Со всасывающей головкой 2 мм
- ▶ Диаметр 15 мм

«Мини ВискоСамплер» (Mini ViscoSampler)

Длина см	Объём камеры мл	№ арт.
60	30	5341-1060 N4
100	50	5341-1100 N4
150	75	5341-1150 N4

Принадлежности

Описание	№ арт.
Всасывающие головки, отверстие 2 мм	5341-1002 N4
Всасывающие головки, отверстие 4 мм	5341-1004 N4
Всасывающие головки, отверстие 6 мм	5341-1006 N4
Стойка-сборник для остатков жидкости (см. стр. 57)	5618-1000 N4

«ВискоСамплер» (ViscoSampler) | Пробоотборник для вязких материалов



Пробоотборник «ВискоСамплер» (ViscoSampler) предназначен для вязких сред и обладает большой силой всасывания. Набор и выдавливание жидкости производится с помощью отсосной колбы. Изготовлен из высококачественного и химически инертного ПТФЭ/ФЭП, что позволяет избежать загрязнения пробы посторонними веществами.

Предназначен специально для работы с вязкими веществами, такими как суспензии, ил, жидкие глины, образцы почв, отложения, масла, эмульсии, крема и т.д.

Рукоятки с цветной маркировкой: в качестве аксессуаров в дополнение к красной рукоятке можно приобрести набор других цветов, что помогает избежать ошибок.

Простота очистки - все поверхности не имеют пор или технологических неровностей. Предотвращение образований загрязнений. Используются исключительно резьбовые соединения с круглым профилем, принятые для использования в пищевой промышленности и отвечающие санитарным нормам. Процедуры разборки и очистки очень просты.



Комплект «КвалиСамплер» (QualiSampler)

Практичный комплект с кофром, в комбинации «ЛиквиСамплер» (LiquiSampler) и «ВискоСамплер» (ViscoSampler) с практичными аксессуарами. Изготовлен из ПТФЭ/ФЭП или ПП

- ▶ В комплект «КвалиСамплер» (QualiSampler) входит:
- ▶ «ЛиквиСамплер» (LiquiSampler), 100 см
- ▶ «ВискоСамплер» (ViscoSampler), 100 см
- ▶ Чехол, 5 бутылей, щетка для очистки

Комплект «КвалиСамплер» (QualiSampler)

Материал	№ арт.	
ПП	5330-1000	N4
ПТФЭ/ФЭП	5330-1001	N4

«ВискоСамплер» (ViscoSampler)

Материал	Емкость мл	Глубина погружения см	Ø мм	№ арт.
Из прозрачного ПП	160	60	32	5331-1060 N4
Из прозрачного ПП	300	100	32	5331-1100 N4
Из прозрачного ПП	650	200	32	5331-1200 N4
ПТФЭ/ФЭП, прозрачный	160	60	32	5331-2060 N4
ПТФЭ/ФЭП, прозрачный	300	100	32	5331-2100 N4
ПТФЭ/ФЭП, прозрачный	650	200	32	5331-2200 N4

Принадлежности

Описание	№ арт.
Рукоятки «ВискоСамплер» (ViscoSampler) – синие, зелёные, жёлтые, белые и чёрные	5331-0020 N4
Щетки для очистки Ø 25 мм, длина 100 мм	5304-0100 N4
Стойка-сборник для остатков жидкости (см. стр. 57)	5618-1000 N4

«ЛиквиСамплер» (LiquiSampler) | Пробоотборник для жидкостей



Пробоотборник «ЛиквиСамплер» (LiquiSampler) для жидкостей соответствует требованиям стандарта DIN EN ISO 15528. Изготовлен из высококачественного и химически инертного ПТФЭ/ФЭП или ПП, что позволяет избежать загрязнения пробы посторонними веществами.

Предназначен для отбора проб из открытых и закрытых бочек, баков, зернохранилищ и водоемов. Подходит для работы со всеми баками и бочками, имеющими диаметр отверстия не менее 32 мм.

Цветная маркировка кнопок: в качестве аксессуаров в дополнение к красной кнопке можно приобрести набор кнопок других цветов, что помогает избежать ошибок.

Простота очистки - поверхности не имеют технологических неровностей, в которых могут скапливаться загрязнения. Используются исключительно резьбовые соединения с круглым профилем, принятые для использования в пищевой промышленности и отвечающие санитарным нормам. Процедуры разборки и очистки очень просты.

- ▶ Можно работать одной рукой. Управление нажатием кнопки
- ▶ Подвижное кольцо-скребок для маркировки глубины и очистки
- ▶ Прозрачные
- ▶ ПТФЭ/ФЭП или прозрачный ПП
- ▶ Для точечного пробоотбора, многоуровневого пробоотбора, либо отбора донных проб

Применение

Многоуровневый отбор проб

1. Медленно погрузите пробоотборник «ЛиквиСамплер» (LiquiSampler) с нажатой кнопкой в анализируемую жидкость.
2. Отпустите кнопку, клапан закрывается.
3. Извлеките погружной пробоотборник и возьмите образец.

Точечный пробоотбор / отбор донных проб

1. Погрузите пробоотборник «ЛиквиСамплер» (LiquiSampler) с закрытым клапаном в жидкость на требуемую глубину / до дна.
2. Нажмите кнопку, при этом жидкость заполнит пробоотборник.
3. Отпустите кнопку, клапан закрывается.
4. Извлеките «ЛиквиСамплер» (LiquiSampler) и возьмите образец.



«ЛиквиСамплер» (LiquiSampler)



Материал	Емкость мл	Глубина погружения см	Ø мм	№ арт.
Из прозрачного ПП	150	60	32	5330-1060 N4
Из прозрачного ПП	250	100	32	5330-1100 N4
Из прозрачного ПП	500	200	32	5330-1200 N4
ПТФЭ/ФЭП, прозрачный	150	60	32	5330-2060 N4
ПТФЭ/ФЭП, прозрачный	250	100	32	5330-2100 N4
ПТФЭ/ФЭП, прозрачный	500	200	32	5330-2200 N4

Принадлежности

Описание	№ арт.
Набор кнопок «ЛиквиСамплер» (LiquiSampler) – синие, зелёные, жёлтые, белые и чёрные	5330-0149 N4
Щетки для очистки Ø 25 мм, длина 100 мм	5304-0100 N4

Погружной пробоотборник «Штех-хебер» (Stechheber)



Применение

Многоуровневый отбор проб

1. Медленно погрузите пробоотборник с открытым краном в анализируемую жидкость.
2. Закройте клапан.
3. Извлеките пробоотборник и возьмите образец.

Точный пробоотбор / отбор донных проб

1. Погрузите пробоотборник с закрытым клапаном в жидкость на требуемую глубину / до дна.
2. Откройте кран, при этом жидкость заполнит пробоотборник.
3. Закройте кран.
4. Извлеките пробоотборник и возьмите образец.

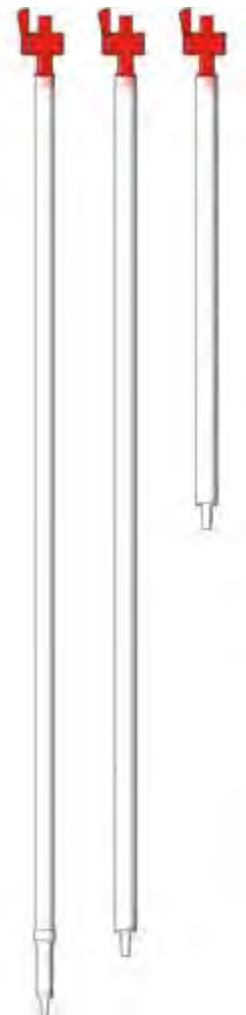

Погружной пробоотборник предназначен для простого отбора проб жидкостей. Содержимое хорошо видно через прозрачные трубки. Верхний торец пробоотборника снабжен обратным клапаном, нижний – шаровым краном.

- ▶ Из прозрачного ПП
- ▶ Погружной пробоотборник арт. № 5315-0200 имеет возможность плавного изменения длины от 100 до 200 см.
- ▶ Многоуровневый и точечный пробоотбор

Погружной пробоотборник «Штех-хебер» (Stechheber)

Емкость мл	Глубина погружения см	Диаметр трубки мм	№ арт.	
140	50	25	5315-0050	N4
280	100	25	5315-0100	N4
500	100 - 200	25	5315-0200	N4

Одноразовый погружной сифон «Штех-хебер»

Черпак, ПТФЭ



При необходимости пробоотбора жидкостей с высокой адгезионной способностью рекомендуется использовать одноразовые устройства для отбора проб, чтобы избежать длительного и сложного процесса очистки пробоотборников.

Одноразовый погружной пробоотборник «Штех-хебер» именно для решения таких задач. Он изготовлен из полиэтилена (ПЭ) и прозрачен, что позволяет видеть содержимое. Полиэтилен обладает низкой адгезионной способностью, поэтому в ходе использования пробоотборника потери образца минимизируются.

Применение

1. Введите пробоотборник в жидкость и заполните его.
2. Закройте отверстие в верхней части ручки большим пальцем.
3. Извлеките пробоотборник из жидкости и перенесите жидкость в бутылку для образцов.

Одноразовый погружной сифон «Штех-хебер» (Stechheber)				
Емкость мл	Глубина погружения см	Общая длина см	Диаметр трубки мм	№ арт.
75	35	50	27	5387-0050 N4
175	60	75	27	5387-0075 N4
275	85	100	27	5387-0100 N4



Все части, вступающие в непосредственный контакт с жидкостью, изготовлены из чистого ПТФЭ (белый). Совершенно устойчив к действию любых веществ (за исключением элементарного фтора). Шток укреплен стальным стержнем, полностью покрытым оболочкой из ПТФЭ. Длина штока составляет 60 см и может быть увеличена до 120 см с помощью удлинительного штока. Черпак объемом 10 мл снабжен штоком фиксированной длины 155 мм.

Черпак, ПТФЭ			
Объем мл	Ø мм	Высота мм	№ арт.
10	25	34	5389-0010 N2
100	55	65	5389-0100 N2
250	70	95	5389-0250 N2
500	80	125	5389-0500 N2
1000	105	155	5389-1000 N2

Принадлежности	
Описание	№ арт.
Удлинительный шток для черпака, ПТФЭ, 60 см	5389-0001 N2

«Кемистри Скуп» (Chemistry Scoop)



Предназначен для отбора проб агрессивных жидкостей. Жесткий шток изготовлен из полипропилена.

- ▶ Длина штока 100 см, диаметр 20 мм
- ▶ Металлические детали отсутствуют

Черпак, нержавеющая сталь



В отличие от черпаков других конструкций не имеет отверстий и технологических неровностей, в которых могут оставаться следы ранее отобранных проб. Отсутствие пор на поверхности металла обеспечивается за счет использования лазерной сварки.

Черпак из нержавеющей стали можно стерилизовать на открытом пламени, что дает возможность, например, отбора проб питьевой воды без загрязнения ее посторонними микроорганизмами.

- ▶ Черпак из нержавеющей стали V2A (1.4301) в комплекте со штоком
- ▶ Стерилизуется на открытом пламени или горячим паром

«Кемистри Скуп» (Chemistry Scoop)



Объём мл	№ арт.	
250	5353-0250	N4
600	5353-0500	N4
1000	5353-1000	N4

Черпак, нержавеющая сталь



Общая длина см	Объём мл	№ арт.
115	1000	5354-1000 N4

Пробоотборник для жидкостей

Пробоотборник для жидких и вязких жидкостей. При работе одна рука остается свободной. С выпускной воронкой для безопасного заполнения бутылей для образцов. Нержавеющая сталь V4A (1.4404)



Для опорожнения образца клапан открывается с помощью большого пальца.



Для опорожнения образца клапан открывается с помощью насадки на контейнере для образцов.



Пробоотборник для жидкостей, открывается большим пальцем



Общая длина см	Ø контейнера мм	Объем мл	№ арт.
46	32	50	5326-0001 N4
54	32	100	5326-0002 N4

Пробоотборник для жидкостей, открывается насадкой



Ø контейнера мм	Общая длина см	Объем мл	№ арт.
32	45,5	50	5326-0003 N4
32	53,5	100	5326-0004 N4

«ТелеСкуп» (TeleScoop)



② **Черпак, наклонный стакан**
Регулировка угла наклона (до 90°) позволяет работать с ёмкостями различной формы

▶ Полипропилен



③ **Маятниковый стакан, ПП**
Стакан автоматически возвращается в горизонтальное положение. Проба не проливается. Может быть использован для отбора проб из узких и глубоких шахт (диаметр 150 мм).

▶ Полипропилен



④ **Маятниковый стакан, V2A**
Стакан автоматически возвращается в горизонтальное положение. Проба не проливается. Может быть использован для отбора проб из узких и глубоких шахт (диаметр 130 мм).

▶ Из нержавеющей стали V2A (1.4301)

Универсальное приспособление для отбора проб „ТелеСкуп“ (TeleScoop) с возможностью установки различных инструментов для решения широкого круга задач. Заменяемые устройства (наклонный стакан, маятниковый стакан, держатель для бутылей, стакан из нержавеющей стали) устанавливаются на телескопический штوك с помощью удобного зажима-защелки.

Прекрасно подходит для отбора проб из ванн, цистерн, шахт, а также открытых водоемов. Использование телескопического алюминиевого штока позволяет проводить пробоотбор с глубины до 6 м.

▶ для промышленных нужд и систем водоочистки

① **Телескопический шток**

На шток могут быть установлены различные инструменты. Крепеж осуществляется с помощью удобной защелки. На конце каждой трубки, составляющей телескопический шток, имеется специальный ограничитель. Это препятствует выпадению трубки из гнезда. Трубки не поворачиваются одна относительно другой, что обеспечивает дополнительное удобство в работе!

Телескопический шток 5355-0280, очень короткая конструкция, раздвигается до 280 см. Входит в любой кофр!

- ▶ Холоднокатанный профиль трубок придает штоку дополнительную жесткость
- ▶ Пружины из высококачественной стали

«ТелеСкуп» (TeleScoop)



⑤ Держатель для бутылей
Удерживает все бутылки диаметром до 88 мм. Для надежного заполнения бутылей из пластика, стекла или металла. Регулировка угла наклона (до 90°).

- ▶ Универсальная ленто-держатель для быстрого крепления
- ▶ ПП/ПА



⑥ Стакан из высококачественной стали
Стакан со скребком. Ёмкость 1000 мл. Прекрасно подходит для отбора проб порошков, гранулированных материалов, паст, донных отложений.

- ▶ Можно стерилизовать
- ▶ Из нержавеющей стали V2A (1.4301)



⑦ Сеть для сбора с поверхности
Сеть предназначена для отбора из воды твердых и органических проб.

- ▶ Синий ПВХ/ПА
- ▶ Д 310 x Ш 280 мм
- ▶ Размер ячеек 2 – 5 мм



⑧ Сеть для сбора с глубины
Сеть предназначена для отбора из воды твердых и органических проб.

- ▶ Синий ПП/ПА
- ▶ Д 190 x Ш 430 мм
- ▶ Глубина сети 250 мм
- ▶ Размер ячеек 2 – 5 мм



① Телескопический штوك		
Длина регулируется бесступенчато от	Кол-во трубок	№ арт.
65-120 см	2	5355-0120 N4
70-180 см	4	5355-0180 N4
125-250 см	2	5355-0250 N4
95-280 см	4	5355-0280 N4
115-300 см	3	5355-0300 N4
165-450 см	3	5355-0450 N4
175-600 см	4	5355-0600 N4

Исполнение	Объём мл	№ арт.
② Черпак, наклонный стакан	600	5354-0050 N4
② Черпак, наклонный стакан	1000	5354-0100 N4
② Черпак, наклонный стакан	2000	5354-0200 N4
③ Маятниковый стакан, ПП	600	5354-5050 N4
③ Маятниковый стакан, ПП	1000	5354-5100 N4
③ Маятниковый стакан, ПП	2000	5354-5200 N4
④ Маятниковый стакан, V2A	1000	5354-3000 N4
⑤ Держатель для бутылей	750	5354-4100 N4
⑥ Стакан из высококачественной стали	1000	5354-2000 N4
⑦ Сеть для сбора с поверхности		5354-5020 N4
⑧ Сеть для сбора с глубины		5354-5010 N4

Пробоотборник с чашкой «Ликвид КапСамплер»

«ХимоСамплер» (ChemoSampler)



Пробоотборник с чашкой „Ликвид КапСамплер“ (Liquid CupSampler) из нержавеющей стали V4A предназначен для точечного пробоотбора жидкостей с различной вязкостью. А также для пробоотбора суспензий. Он может быть использован в химической, пищевой и косметической промышленности. Чашка легко отвинчивается от штока, что облегчает процедуру ее очистки.

Применение

1. Погрузите рабочую емкость пробоотборника на требуемую глубину.
2. Откройте крышку с помощью ручки. Жидкость заполнит чашку пробоотборника.
3. Закройте чашку с отобранной пробой и извлеките ее из жидкости.
4. Перенесите образец в бутылку для образцов.



Пробоотборник „ХимоСамплер“ (ChemoSampler) был создан для отбора проб агрессивных жидкостей, в том числе кислот, щелочей, моющих средств. Отбираемая проба поступает непосредственно в оригинальную бутылку для образцов. Конструкция крышки бутылки с оригинальным предохранительным кольцом обеспечивает полную сохранность образца при транспортировке. Использование удлинительного штока позволяет проводить отбор образцов с глубины до 200 см, в том числе из цистерн, зернохранилищ или баков.

- ▶ ПП, серый
- ▶ Устойчив к действию кислот и щелочей.
- ▶ Комплект включает бутылку для образцов емкостью 1000 мл.
- ▶ Удлинительный шток 100 см и бутылки для образцов двух различных размеров в качестве аксессуаров.

! Внимание! Принимайте во внимание «Информацию о химической устойчивости материалов»!

Пробоотборник с чашкой «Ликвид КапСамплер»

Объём мл	Ø контейнера мм	Общая длина см	№ арт.	
100	55	100	5357-0001	N4

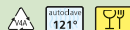

«ХимоСамплер» (ChemoSampler)

№ арт.		
5336-1000		N4

Принадлежности

Описание	№ арт.	
Удлинительный шток «ХимоСамплер» (ChemoSampler), 100 см	5336-0100	N4
Бутылка для образцов, 500 мл	0342-0500	N3
Бутылка для образцов, 1000 мл	0342-1000	N3

Bürkle по всему миру

Возможно, офис нашей компании и располагается далеко от Вас,
однако хотя бы один из наших партнеров, наверняка, где-то рядом!

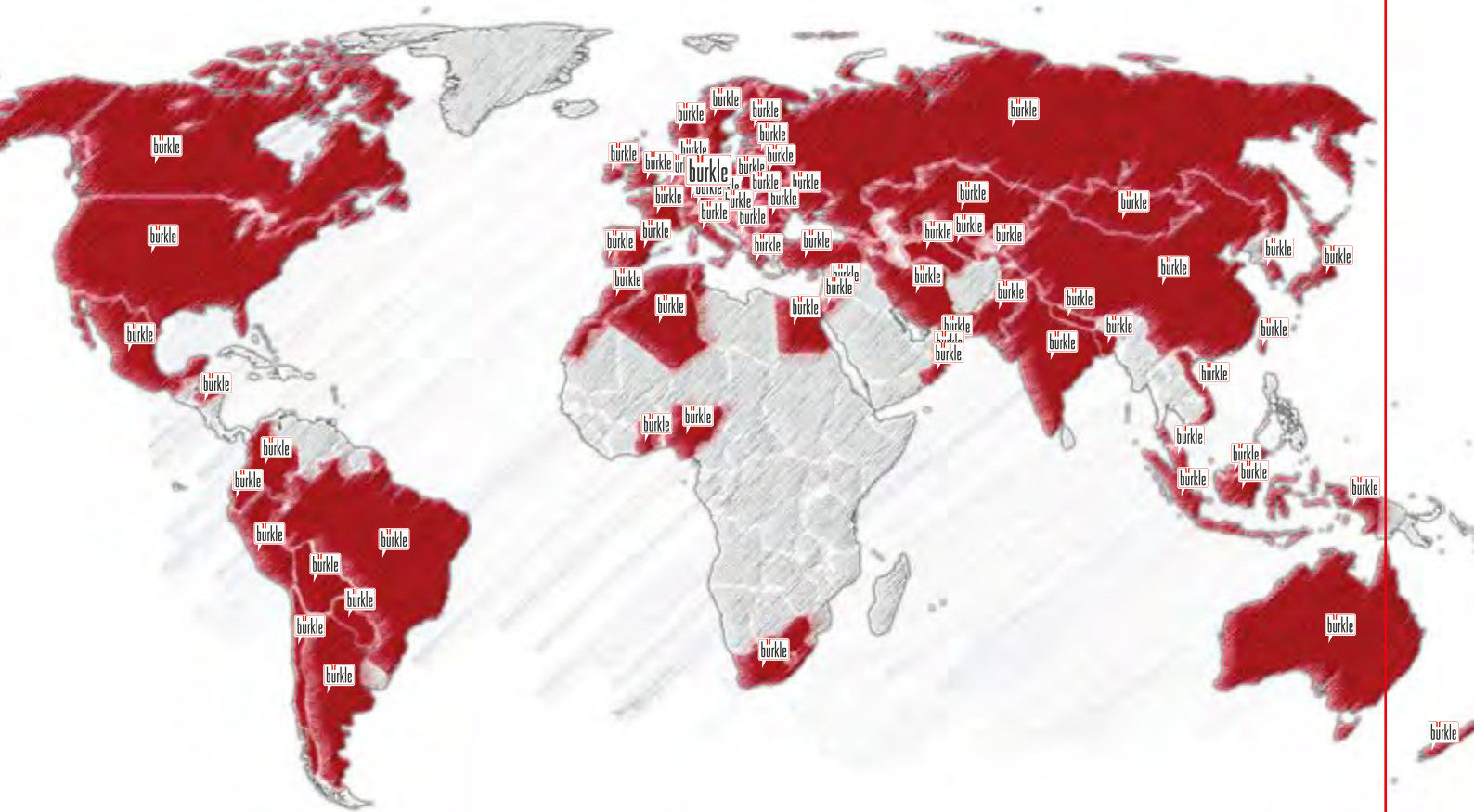

«МиниСамплер» (MiniSampler)



При отборе проб с помощью пробоотборников «МиниСамплер» (MiniSampler) образец вступает в контакт лишь со всасывающим шлангом и оригинальной бутылкой для образцов. Это позволяет практически полностью избежать загрязнения образца посторонними материалами. Сразу после пробоотбора бутылки для образцов герметично закупориваются. Одноразовый всасывающий шланг быстро заменяется. Это делает загрязнение образца практически невозможным. При необходимости для отбора каждой пробы Вы можете использовать новую всасывающую трубку. Благодаря малому диаметру (8 мм) и гибкости трубки Вы сможете провести отбор проб даже из труднодоступных участков.

Данные пробоотборники выпускаются в виде двух модификаций.

«МиниСамплер» (MiniSampler) ПЭ общего назначения, максимальная высота столба 5 м*.

«МиниСамплер» (MiniSampler) ПТФЭ для отбора сверхчистых проб, максимальная высота столба 5 м*

* зависит от свойств материала

- ▶ Пригоден для вязких масел.
- ▶ В практичном чехле для транспортировки.

Применение

1. Соедините шланг и бутылку для образца с насосом.
2. Погрузите конец шланга в анализируемую жидкость на требуемую глубину.
3. Двигая поршень насоса назад и вперед, отберите пробу. Жидкость поступает непосредственно в оригинальную бутылку для образцов.
4. Отсоедините заполненную бутылку, закройте ее и подпишите.

! Данные пробоотборники не предназначены для работы с агрессивными кислотами. Так как их пары могут вывести насос из строя.

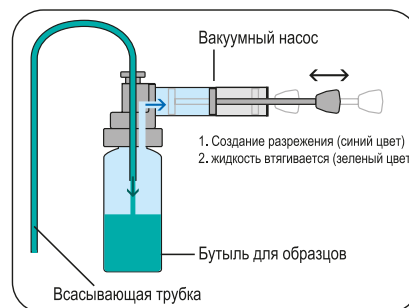

«МиниСамплер» (MiniSampler), ПЭ

«МиниСамплер», ПТФЭ



Прекрасно подходит для отбора проб из бочек, канистр, баков. Пробоотборник «МиниСамплер» (MiniSampler), ПЭ, с аксессуарами в чехле для транспортировки. В комплекте: 1 вакуумный насос, 10 бутылей (100 мл, полиэтилен), всасывающий шланг 6x8 мм (10 м, полиэтилен), 1 нож для шлангов, 1 груз для шлангов (нержавеющая сталь V4A (1.4404), 20 пломб «Сил-Ит» (seal-It).

Специально предназначен для случаев, когда требуется обеспечение максимальной степени чистоты пробы.

Пробоотборник «МиниСамплер» (MiniSampler), ПТФЭ, с аксессуарами в чехле для транспортировки. В комплекте: 1 вакуумный насос, 1 контейнер для проб (180 мл, ПФА), всасывающий шланг 6x8 мм (5 м, ПТФЭ), 1 нож для шлангов, 1 груз для шлангов (нержавеющая сталь V2A (1.4301), 20 пломб «Сил-Ит» (seal-It).

«МиниСамплер» (MiniSampler), ПЭ			
№ арт.	5305-0100	N4	
Принадлежности			
Описание	№ арт.		
«МиниСамплер» (MiniSampler), насос с адаптером ПП	5305-0010	N4	
«МиниСамплер» (MiniSampler), насос без адаптера	5305-0011	N4	
Адаптер ПТФЭ «МиниСамплер» (MiniSampler) стеклянное резьбовое соединение GL 45	5305-0209	N4	
Адаптер «МиниСамплер» (MiniSampler) ПТФЭ контейнеры для проб ПФА 6205-0090, 6202-0180	5305-1020	N2	
Нож для трубок	0006-9506	N3	
Бутыль для образца, ПЭ, 100 мл	0340-0100	N3	
Бутыль для образца, ПЭ, 250 мл	0340-0250	N3	
Бутыль для образца, ПЭ, 500 мл	0340-0500	N3	
Бутыль для образца, ПЭ, 1000 мл	0340-1000	N3	
Подающая трубка в рулоне 6 x 8 мм, ПЭ, 10 м	8805-0608	N3	
Подающая трубка в рулоне 6 x 8 мм, ПЭ, 100 м	8878-0608	N3	

«МиниСамплер» (MiniSampler), ПТФЭ			
№ арт.	5305-0110	N4	
Принадлежности			
Описание	№ арт.		
«МиниСамплер» (MiniSampler), насос с адаптером ПП	5305-0010	N4	
«МиниСамплер» (MiniSampler), насос без адаптера	5305-0011	N4	
Адаптер ПТФЭ «МиниСамплер» (MiniSampler) стеклянное резьбовое соединение GL 45	5305-0209	N4	
Адаптер «МиниСамплер» (MiniSampler) ПТФЭ контейнеры для проб ПФА 6205-0090, 6202-0180	5305-1020	N2	
Нож для трубок	0006-9506	N3	
Контейнеры для проб, ПФА, 90 мл	6205-0090	N3	
Контейнеры для проб, ПФА, 180 мл	6205-0180	N3	
Трубки, ПТФЭ, 6 x 8 мм, 5 м	8804-0608	N3	

«ПрофиСамплер» (ProfiSampler)



«ПрофиСамплер» (ProfiSampler), алюминий



Пробоотборник „МиниСамплер“ (MiniSampler) предназначен для лабораторных нужд. „ПрофиСамплер“ (ProfiSampler) ориентирован на применение в промышленности.

Области применения

Отбор проб жидкостей из баков, бочек, автомобильных и железнодорожных цистерн, танкеров, а также озер и подземных источников.

Преимуществом вакуумных пробоотборников является то, что в ходе отбора проб жидкость непосредственно контактирует только со всасывающим шлангом и оригинальной бутылкой для образцов. Это позволяет практически полностью избежать загрязнения образца посторонними материалами. Сразу после пробоотбора бутылки для образцов герметично закупориваются. Одноразовый всасывающий шланг быстро заменяется. Это обеспечивает чистоту проб. При необходимости для отбора каждой пробы Вы можете использовать новую всасывающую трубку.

Благодаря малому диаметру (8 мм) и гибкости трубки Вы сможете провести отбор проб даже из труднодоступных участков. Пробоотборник «ПрофиСамплер» (ProfiSampler) может быть снабжен аксессуарами, обеспечивающими дополнительное удобство в работе.

! Внимание! Принимайте во внимание «Информацию о химической устойчивости материалов»!

- ▶ Тренога обеспечивает устойчивость пробоотборнику «ПрофиСамплер» (ProfiSampler).
- ▶ Встроенный выпускной клапан обеспечивает контроль уровня жидкости, автоматический возврат жидкости и защиту от перелива.
- ▶ Поставляется в комплекте со всасывающими трубками из полиэтилена, ПА или, если необходимо соблюдение особых требований по чистоте пробы, из ПТФЭ.
- ▶ Может быть поставлен в комплекте с прямыми всасывающими трубками, упрощающими процедуру пробоотбора. Удобный кейс для транспортировки и хранения трубок.
- ▶ Объем всасывания составляет 200 мл, давление всасывания 0.5 бар.
- ▶ Высота столба от поверхности жидкости 5 м (водяной столб).
- ▶ Можно приобрести различные бутылки для образцов.

«ПрофиСамплер» (ProfiSampler)

① «ПрофиСамплер» (ProfiSampler), алюминий

«ПрофиСамплер» (ProfiSampler) из алюминия для работы с растворителями и огнеопасными жидкостями, относящимися к классам взрывоопасности IIA, IIB и IIC. Снабжен резьбой для бутылей GL 45 (подходит для стеклянных бутылей Schott емкостью от 100 до 1000 мл).

При отборе проб огнеопасных жидкостей пробоотборник должен быть заземлен. Используйте для этого специальный заземляющий кабель, а также комплект для заземления, смотри аксессуары*.

Комплект поставки «ПрофиСамплер» (Profi Sampler) (алюминий) включает в себя алюминиевый вакуумный насос с треногой, выпускным клапаном и резьбой GL 45 для бутылей, 1 стеклянную бутылку 500 мл, 5 подающих трубок (электропроводящий ПА, чёрный) длиной 220 см, 1 нож для трубок, 1 груз для трубок (латунь), 20 пломб «Сил-Ит» (seal-It) для бутылей, заземляющий кабель.

② «ПрофиСамплер» (ProfiSampler), ПП

«ПрофиСамплер» (ProfiSampler), ПП, общего назначения, для слабых кислот и оснований, моющих средств и химических растворов. Изготовлен из твердого, химически стойкого полипропилена.

«ПрофиСамплер» (ProfiSampler) (полипропилен) комплект поставки включает в себя полипропиленовый вакуумный насос с резьбой для бутылей GL 45, треногой, выпускным клапаном, 1 полипропиленовую бутылку 250 мл, подающую трубку (полиэтилен, рулон 10 м), 1 нож для трубок, 1 груз для трубок (нержавеющая сталь V4A (1.4404), 20 пломб «Сил-Ит» (seal-It) для бутылей.



② «ПрофиСамплер» (ProfiSampler), ПП

③ Подающие трубки «ПрофиСамплер» (ProfiSampler)

Прямые подающие трубки (полиэтилен или ПА) в отличие от обычных трубок (в рулоне), совершенно не имеют изгибов и поэтому их можно прямо погрузить в заданную область контейнера. Подающие трубки общего назначения производятся из прозрачного полиэтилена. При работе с легковоспламеняющимися жидкостями, относящимися к классу AI (VbF) необходимо использовать трубки из чёрного электропроводящего ПА. Диаметр 6 x 8 мм. Загрязнение образца исключено! Как правило, из-за крайне невысокой цены трубки используются только один раз. Затем они утилизируются и не требуют проведения дорогостоящей процедуры очистки. Трубки нельзя автоклавировать.

④ Чехол для подающих трубок

Для удобства транспортировки новых подающих трубок и хранения уже использованных мы предлагаем специальный чехол. Предназначен для 100 трубок длиной 220 см.

① «ПрофиСамплер» (ProfiSampler), алюминий

№ арт.	5305-1100	N4
Принадлежности		
Описание		№ арт.
Бутылки для проб 100 мл, GL 45		5314-0010 N3
Бутылки для проб 250 мл, GL 45		5314-0025 N3
Бутылки для проб 500 мл, GL 45		5314-0050 N3
Бутылки для проб 1000 мл, GL 45		5314-0100 N3
③ Подающие трубки Изготовлено из прозрачного ПЭ, 200 см, 10 штук		5305-1022 N4
③ Подающие трубки электропроводящий ПА, чёрный, 200 см, 10 штук		5305-1024 N4
④ Чехол для подающих трубок		5305-1029 N4
Комплект для заземления		5602-1000 N4
Подающая трубка в рулоне 6 x 8 мм, ПЭ, 10 м		8805-0608 N3
Подающая трубка в рулоне 6 x 8 мм, ПЭ, 100 м		8878-0608 N3
Трубки, ПТФЭ, 6 x 8 мм, 5 м		8804-0608 N3

② «ПрофиСамплер» (ProfiSampler), ПП

№ арт.	5305-1000	N4
Принадлежности		
Описание		№ арт.
③ Подающие трубки Изготовлено из прозрачного ПЭ, 200 см, 10 штук		5305-1022 N4
③ Подающие трубки электропроводящий ПА, чёрный, 200 см, 10 штук		5305-1024 N4
④ Чехол для подающих трубок		5305-1029 N4
Бутылка с широким горлышком ПП, 250 мл		0319-0250 N3
Подающая трубка в рулоне 6 x 8 мм, ПЭ, 10 м		8805-0608 N3
Подающая трубка в рулоне 6 x 8 мм, ПЭ, 100 м		8878-0608 N3

Зональный пробоотборник для жидкостей



С помощью зонального пробоотборника для жидкостей Bürkle можно выполнить до трех точечных пробоотборов с различных глубин одной жидкости.

Если в жидкостях или эмульсиях осаждаются частицы, расслаиваются компоненты или образуются различные слои, то необходим пробоотбор с различных глубин и участков для получения репрезентативных проб.

С помощью практичного переносного короба пробы отбираются прямо в бутылки для образцов.

Зональный пробоотборник для жидкостей легко чистится, имеет очень высокую химическую устойчивость и подходит для пищевых продуктов, так как жидкость вступает в непосредственный контакт только с трубкой. Подающие трубки из ПЭ или ПТФЭ подбираются для необходимой длины, они могут в любое время заменяться в качестве недорогих аксессуаров.

Пробоотборник предназначен для отбора проб из бочек, баков, колодцев, канализации и очистных сооружений.



Внимание! Принимайте во внимание «Информацию о химической устойчивости материалов!»



Зональный пробоотборник для жидкостей, электрический

Электрическая модификация зонального пробоотборника для жидкостей оборудована мотором с аккумулятором, обеспечивает полную гибкость и независимость от электросети.

Электрический режим позволяет быстро и удобно отбирать пробы большего объема. Три насоса всасывают жидкость, могут использоваться также для жидкостей, содержащих твердые частицы. Легко преодолевается высота столба до пяти метров. Производительность каждого насоса составляет при этом 2 л/мин.

- ▶ Высота столба до 5 м
- ▶ Производительность насоса 2 л/мин.

Зональный пробоотборник для жидкостей, электрический 
 № арт. 5329-2000 N4



Зональный пробоотборник для жидкостей, ручной

Ручной зональный пробоотборник для жидкостей работает с вакуумным насосом.

С заземляющим кабелем зональный пробоотборник для жидкостей может применяться также для отбора проб огнеопасных жидкостей. Давление всасывания вакуумного насоса может составлять 0.5 бар, высота столба примерно 4 м.

- ▶ Высота столба до 4 м
- ▶ Давление всасывания 0,5 бар.

Зональный пробоотборник для жидкостей, ручной 
 № арт. 5329-1000 N4

«УниСамплер» с гибкой трубкой



Пробоотборник „УниСамплер“ (UniSampler) с гибкой трубкой (ПВХ) и грузом, изготовленным из нержавеющей стали. Предназначен для отбора проб с большой глубины, из труднодоступных мест. Тяжелая металлическая трубка служит для погружения подающей трубки на заданную глубину.

- ▶ Подающая трубка (ПВХ) длиной 2.5 м
- ▶ Комплект с удобным чехлом для транспортировки: бутылка для образца ПП 1000 мл, ручной вакуумный насос, универсальный адаптер, 1 груз для трубок из V2A, 20 пломб «Сил-Ит» (seal-It) для бутылей.
- ▶ Универсальный адаптер для бутылей из ПВХ, для диаметра горлышка 24 мм, 32 мм, 39 мм и 50 мм номинального размера, для пробоотборных бутылей 100 - 1000 мл

Применение

1. Погрузите подающую трубку на нужную глубину.
2. Установите адаптер на бутылку для образца.
3. С помощью ручного вакуумного насоса отберите пробу.
4. Снимите бутылку с образцом, закройте ее и нанесите соответствующую метку.

«УниСамплер» (UniSampler) с гибкой трубкой

№ арт.
5314-2000 N4

Принадлежности

Описание	№ арт.	
Запасная подающая трубка «УниСамплер», ПВХ, 2,5 м	5314-2002	N4
Бутылка с широким горлышком ПП, 100 мл	0319-0100	N3
Бутылка с широким горлышком ПП, 250 мл	0319-0250	N3
Бутылка с широким горлышком ПП, 500 мл	0319-0500	N3
Бутылка с широким горлышком ПП, 1000 мл	0319-1000	N3

«УниСамплер» «Ex»



Предназначен для отбора проб огнеопасных жидкостей, а также опасных веществ, относящихся к классу A1 (VbF, например, бензин). Стекла́нная бутылка соединена с трубкой таким образом, чтобы между ними был электрический контакт, а всю систему можно было надежно заземлить.

- ▶ Комплект в удобной чехле для транспортировки: трубка 4 м (NBR), стеклянная бутылка 1000 мл, адаптер для бутылей, вакуумный насос, заземляющий кабель и груз из меди
- ▶ РТВ-допуск D-333-009 618/00

Применение

1. Заземлите систему.
2. Погрузите подающую трубку на нужную глубину.
3. Установите адаптер на бутылку для образца.
4. С помощью ручного вакуумного насоса отберите пробу.
5. Снимите бутылку с образцом, закройте ее и нанесите соответствующую этикетку.



Пробоотборник «УниСамплер» (UniSampler) «Ex» был разработан совместно с ассоциацией Tankschutz e.V (некоммерческая ассоциация по средствам защиты хранилищ).

«УниСамплер» (UniSampler) «Ex»

№ арт.
5314-3000 N4

Принадлежности

Описание	№ арт.	
Бутылки для проб 1000 мл, GL 45	5314-0100	N3

«УниСамплер» (UniSampler) с трубкой



Применение

1. Отрегулируйте длину трубки до требуемой величины.
2. Установите адаптер на бутылку для образца.
3. Погрузите всасывающую трубку в жидкость.
4. С помощью ручного вакуумного насоса отберите пробу.
5. Снимите бутылку с образцом, закройте ее и нанесите соответствующую этикетку.

Всасывающая трубка состоит из внутренней и наружной трубки. С помощью наружной трубки можно плавно варьировать высоту всасывания от 0 до 48 см. Телескопическая всасывающая трубка общей длиной 100 см.

- ▶ Подающая трубка (ПП), подающий шланг (ПВХ)
- ▶ Комплект: 5 бутылей из ПП (250 мл и 500 мл), ручной вакуумный насос, универсальный адаптер для бутылей, 20 пломб «Сил-Ит» (seal-It) для бутылей
- ▶ Универсальный адаптер для бутылей из ПВХ, для диаметра горлышка 24 мм, 32 мм, 39 мм и 50 мм номинального размера, для бутылей 100 - 1000 мл
- ▶ Дополнительно можно приобрести бутылки для образцов четырех объемов
- ▶ По запросу поставляется также алюминиевый вакуумный насос

«УниСамплер» (UniSampler) с трубкой

№ арт.

5314-1000

N4

 Принадлежности

Описание

Бутыль с широким горлышком ПП, 100 мл
Бутыль с широким горлышком ПП, 250 мл
Бутыль с широким горлышком ПП, 500 мл
Бутыль с широким горлышком ПП, 1000 мл

№ арт.

0319-0100 N3
0319-0250 N3
0319-0500 N3
0319-1000 N3

Фотостудия Bürkle

« Хорошая фотография – это такая фотография, на которой взгляд задерживается больше одной секунды. »
Анри Картье-Брессон

Знаете ли Вы, что практически все фотографии этого каталога были созданы в нашей собственной фотостудии? В случае с демонстрационными фотографиями наши сотрудники даже пробуют себя в роли фотомоделей, ведь у Вас должно сложиться реалистичное представление о нашей продукции.



Вы тоже увлекаетесь фотографией? ... тогда просто сфотографируйте те ситуации, когда продукция Bürkle применяется в повседневной жизни! Мы будем рады Вашим „практическим“ фотографиям.



Пробоотборник «Вампир» (Vampire) | отбор проб жидкостей в полевых условиях



Портативный насос для жидкостей с питанием от аккумуляторов. Специально предназначен для отбора проб из бочек, цистерн, колодцев, водоотстойников, канализации и очистных сооружений.

Пробоотборник «Вампир» (Vampire) в практичном чехле для транспортировки в комплекте: В комплекте с мотором (12 В), двумя аккумуляторами, зарядным устройством для аккумуляторов, корзиной для бутылей, бутылку ПЭНП 500 мл, насосом и подающим шлангом (ПЭ) длиной 5 м.

- ▶ Легко очищается; жидкость вступает в непосредственный контакт только с трубкой
- ▶ Работоспособность не зависит от наличия стационарного источника электропитания, поскольку в комплекте поставляется аккумулятор и зарядное устройство
- ▶ Отбор пробы производится непосредственно в бутылку для образца
- ▶ Высота столба до 5 м
- ▶ Может быть использован для отбора проб загрязненных веществ, а также жидкостей, содержащих твердые частицы
- ▶ Высокая химическая устойчивость
- ▶ Высокая производительность: до 2,0 л/мин



Пробоотборник «Вампир» (Vampire)



№ арт.

5327-1000

N2

Принадлежности

Описание

№ арт.

Всасывающий шланг Magrepe, 1 м

5327-0508 N2

Корзина для бутылей, 500 мл

5302-2050 N2

Бутылка с широким горлышком, LDPE 500 мл

0318-0500 N3

Подающая трубка в рулоне 6 x 8 мм, ПЭ, 10 м

8805-0608 N3

Подающая трубка в рулоне 6 x 8 мм, ПЭ, 100 м

8878-0608 N3

Погружные ёмкости



Погружные ёмкости используются для отбора жидкостей и помогают решать большое число различных задач. Компания Bürkle предлагает наиболее широкий спектр погружных ёмкостей. Здесь Вы найдете наилучшее решение для любой задачи.

Погружные бутылки и цилиндры для осадков, для экологического контроля, для химически агрессивных веществ, для нефтепродуктов, для работы с взрывоопасными веществами (Ex) и т. п. Погружные бутылки для работы с взрывоопасными веществами (Ex) изготовлены из латуни с высококачественным никелевым покрытием. Мы не поставляем изделий с окисляющейся поверхностью.

Погружные ёмкости могут применяться для точечного пробоотбора, многоуровневого отбора проб, а также отбора проб донных отложений.

Погружные ёмкости тяжелые. Для работы с ними требуются ручные катушки большого диаметра специальной конструкции. При работе с прочими катушками запястье подвергается слишком большой нагрузке, что может причинить вред здоровью. Дополнительные аксессуары: погружные тросы и цепи, изготовленные из различных материалов, ручные катушки, пригодные в том числе для работы с взрывоопасными веществами.



При отборе проб горючих и легковоспламеняющихся жидкостей необходимо соблюдать директивы по работе с взрывоопасными веществами. Используйте только электропроводящие тросы, изготовленные из неискрящих материалов, а также электропроводящие катушки с заземлением.

Погружная бутылка, стекло

Погружная бутылка со стеклянной ёмкостью для отбора проб отложений и воды в системах водоочистки. Для испытаний сырой нефти, жидких нефтепродуктов, топлив, бензинов, керосинов и жидких смазочных материалов, относящихся к классам взрывоопасности IIA и IIB. Изготавливается исключительно из материалов, не образующих искр. Погружная рама полностью изготовлена из никелированной латуни, крепление «Изи-Клик» (Easy-Click) изготовлено из проводящего полиамида.

- ▶ Крепление «Изи-Клик» (Easy-Click) обеспечивает быструю и удобную смену бутылки.
- ▶ Большой вес (3,3 кг) для быстрого погружения.
- ▶ Прозрачная стеклянная бутылка емкостью 1000 мл.
- ▶ Высота с ручкой 330 мм.
- ▶ Закажите соответствующий погружной трос, см. стр. 120.
- ▶ Проверено для применения во взрывоопасной зоне 0



Применение

1. Погрузите погружную бутылку на нужную глубину.
2. Сильно дерните за трос/цепь. При этом откроется пробка.
3. Проба заполняет бутылку.
4. Поднимите бутылку за трос/цепь.
5. Разъедините крепление «Изи-Клик» (Easy-Click) и извлеките бутылку.

Погружная бутылка, стекло

Объём мл	Ø мм	№ арт.
1000	148	5365-4000 N4



Погружная бутылка, взрывобезопасная

Погружная бутылка для отбора проб сырой нефти, жидких нефтепродуктов, топлив, специальных и стандартных бензинов, керосинов и жидких смазочных материалов, относящихся к классам взрывобезопасности IIA, IIB и IIC. Цилиндр полностью изготовлен из неискрящей никелированной латуни.

- ▶ Крышка бутылки отвинчивается, что облегчает процедуру очистки
- ▶ Прочная рукоятка
- ▶ Увеличенный вес (3,2 кг) для большей скорости погружения
- ▶ Ёмкость 1000 мл
- ▶ Высота с рукояткой 443 мм
- ▶ Закажите соответствующий погружной трос, см. стр. 120
- ▶ Проверено для применения во взрывобезопасной зоне 0



Применение

1. Погрузите погружную бутылку на нужную глубину.
2. Сильно дерните за трос/цепь. При этом откроется пробка.
3. Пробка заполняет бутылку.
4. Поднимите бутылку за трос/цепь.
5. Опорожните бутылку.

Погружная бутылка, взрывобезопасная

Объём мл	Ø мм	№ арт.	
1000	89	5365-3000	N4

Погружной цилиндр

Погружной цилиндр для отбора проб сырой нефти, жидких нефтепродуктов, топлив, бензинов, керосинов и жидких смазочных материалов, относящихся к классам взрывобезопасности IIA, IIB и IIC. Цилиндр полностью изготовлен из неискрящей никелированной латуни.

- ▶ Верхняя часть отвинчивается, что упрощает процедуру очистки
- ▶ Увеличенный вес (4,1 кг) для большей скорости погружения
- ▶ Прочная рукоятка
- ▶ Ёмкость 1000 мл
- ▶ Высота с рукояткой 438 мм
- ▶ Закажите соответствующий погружной трос, см. стр. 120
- ▶ Проверено для применения во взрывобезопасной зоне 0

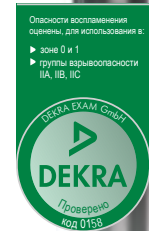

Применение

Точечный пробоотбор

1. Для работы необходимо использовать 2 троса (трос для погружения цилиндра и трос для открывания клапана).
2. Погрузите цилиндр на требуемую глубину.
3. Резко дерните за трос для того, чтобы открыть клапан.
4. Проба заполняет бутылку.
5. Отпустите трос для открывания клапана. При этом клапан закрывается. Поднимите цилиндр с помощью троса для погружения.
6. Откройте клапан, находящийся в нижней части цилиндра и опорожните цилиндр.

Донный пробоотбор

1. Удерживая цилиндр за трос, опускайте его до тех пор, пока он не достигнет дна.
2. Клапан автоматически откроется под действием веса цилиндра.
3. Происходит заполнение цилиндра образцом.
4. Поднимите цилиндр за трос. Клапан закрывается автоматически.
5. Откройте клапан, находящийся в нижней части цилиндра и опорожните цилиндр.

Погружной цилиндр

Объём мл	Ø мм	№ арт.	
1000	75	5365-7000	N4

Погружной стакан

Погружной стакан предназначен для многоуровневого отбора проб из цистерн, автоцистерн, водоемов, систем очистки сточных вод.

- ▶ Проточный клапан «ИзиФло» (EasyFlow) оптимизированной конструкции
- ▶ Увеличенный вес (2,1 кг) для большей скорости погружения
- ▶ Вместимость 1000 мл
- ▶ Высота с ручкой 427 мм
- ▶ Из неискрящей никелированной латуни или нержавеющей стали V2A (1.4301) для работы с взрывоопасными веществами
- ▶ Закажите соответствующий погружной трос, см. стр. 120
- ▶ Проверено для применения во взрывобезопасной зоне 0
- ▶ Класс взрывоопасности IIA, IIB и IIC



Компактный погружной цилиндр «Мини»

Для отбора проб из труднодоступных мест. Может быть использован для отбора проб из шахт с изогнутым стволом и цистерн с узким отверстием.

Диаметр цилиндра составляет всего лишь 32 мм.

- ▶ Емкость 50 мл
- ▶ Высота 180 мм
- ▶ Вес 350 г
- ▶ Из нержавеющей стали V2A (1.4301)
- ▶ Верхняя часть отвинчивается, что упрощает процедуру очистки
- ▶ Закажите соответствующий погружной трос, см. стр. 120
- ▶ Проверено для применения во взрывобезопасной зоне 0
- ▶ Классы взрывоопасности IIA и IIB



Применение

1. При погружении жидкость проходит через погружной стакан.
2. При извлечении клапаны автоматически закрываются.
3. Опорожнение наверху через открытые клапаны.

Применение

1. При погружении жидкость проходит через погружной цилиндр.
2. При извлечении клапаны автоматически закрываются.
3. Опорожнить цилиндр можно как через клапан, расположенный в его нижней части, так и через верхнее отверстие, снабженное отвинчивающейся крышкой.

Погружной стакан

Материал	Ø мм	№ арт.
Латунь	82	5365-1000 N4
Из нержавеющей стали V2A	82	5365-2000 N4

Компактный погружной цилиндр «Мини» (Mini)

Объём мл	Ø мм	Высота мм	№ арт.
50	32	180	5365-5000 N4

Погружной цилиндр для точечного пробоотбора «Таргет»

Пробоотборник «АкваСамплер»



Погружной цилиндр «Таргет» (Target) предназначен для проведения точечного пробоотбора жидкости.

- ▶ Вес 2,5 кг
- ▶ С погружной воздушной трубкой (5 м), клапаном и катушкой
- ▶ Верхняя часть отвинчивается, что упрощает процедуру очистки

Применение

1. При погружении цилиндр удерживается прочной трубкой с уплотнением.
2. По достижении заданной глубины клапан на конце трубки открывается.
3. Цилиндр заполняется жидкостью.
4. Затем цилиндр извлекают.
5. Верхнюю часть отвинчивают, опорожняют цилиндр.

Пробоотборник предназначен для отбора проб грунтовых вод из колодцев, шахт и других источников. Позволяет отбирать пробы из шахт, имеющих диаметр отверстия не менее 2" и не имеющих изгибов и зазоров. Использование высококачественных материалов обеспечивает максимально возможную степень чистоты отбираемых проб. Закругленные края и резьба с круглым профилем упрощают процедуру очистки.

- ▶ ФЭП/ ПТФЭ. Высококачественная поверхность с низкой адгезией
- ▶ Без троса

Дополнительные аксессуары:

- ▶ Прочная катушка для ручной намотки троса, ПП
- ▶ Трос, из V2A, с покрытием из ПТФЭ, см. стр. 120

Погружной цилиндр для точечного пробоотбора «Таргет» (Target)			
Объем мл	Ø мм	Высота мм	№ арт.
500	75	210	5365-6000 N4

Пробоотборник «АкваСамплер» (AquaSampler)			
Объем мл	Общая длина см	Внешний Ø мм	№ арт.
350	40	46	5308-0350 N4
700	76	46	5308-0700 N4
1050	107	46	5308-1050 N4

Ручные катушки



Ручная катушка, ПП



Ручная катушка, электропроводящий ПА



Ручная катушка EX с кабелем заземления, класс взрывоопасности IIA и IIB

Ручные катушки для погружных бутылей и цилиндров предназначены для их погружения в шахты, колодцы и цистерны на заданную глубину без опасности механического повреждения, а также для их извлечения из упомянутых резервуаров. Ручные катушки могут быть использованы совместно с различными тросами и цепями.

Для отбора проб горючих или легковоспламеняющихся жидкостей необходимо использовать электропроводящие ручные катушки, снабженные кабелем заземления. Погружные бутыли и цилиндры должны быть изготовлены из материалов, не образующих искр.

- ▶ Большая длина наматываемого троса – 150 м при диаметре троса 2 мм.
- ▶ Ширина катушки: внутренняя 44 мм, внешняя 55 мм. Диаметр катушки: внутренний 100 мм, внешний 180 мм.

! Заказывайте, пожалуйста, необходимый трос отдельно.



Ручная катушка			
Исполнение	№ арт.		
① Ручная катушка, ПП	5309-0010	N4	
② Ручная катушка, электропроводящий ПА	5309-0020	N4	
③ Ручная катушка EX с кабелем заземления	5309-0030	N4	

Тросы

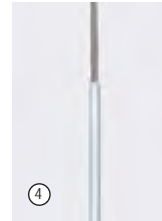

Трос, V2A / ПТФЭ



Трос, V2A



Трос, пластик

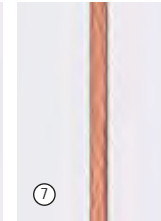

Медный трос с хомутами

Тросы

Для погружных бутылей и цилиндров, подходят для ручных катушек из различных материалов. Растягивающая нагрузка макс. до 10 кг.



Цепь V4A



Крюк-карабин V4A



Хомут, латунь

Трос				
Исполнение	Длина м	Ø мм	№ арт.	
④ Трос, V2A / ПТФЭ	10	2	5309-0110	N4
④ Трос, V2A / ПТФЭ	25	2	5309-0125	N4
④ Трос, V2A / ПТФЭ	50	2	5309-0150	N4
⑤ Трос, V2A	10	1,25	5309-0301	N4
⑤ Трос, V2A	25	1,25	5309-0302	N4
⑤ Трос, V2A	50	1,25	5309-0305	N4
⑥ Трос, пластик	10	2	5309-0201	N4
⑥ Трос, пластик	25	2	5309-0202	N4
⑥ Трос, пластик	50	2	5309-0205	N4
⑦ Медный трос с хомутами	10	4,5	5309-0410	N4
⑦ Медный трос с хомутами	25	4,5	5309-0425	N4
⑦ Медный трос с хомутами	50	4,5	5309-0450	N4
⑧ Цепь V4A	10	2,3	5309-0510	N4
⑧ Цепь V4A	25	2,3	5309-0525	N4
⑧ Цепь V4A	50	2,3	5309-0550	N4
⑨ Крюк-карабин V4A		5	0006-5300	N4
⑩ Хомут, латунь		4,5	0006-5301	N4

Одноразовые пробоотборники



Соотношение цена/качество

Какая польза от проб, если образцы будут загрязнены материалами других проб? Никакой! Их можно считать даже самыми дорогостоящими из всех возможных образцов, поскольку их анализ приводит к получению неверных результатов.

Правильная процедура очистки пробоотборника отнимает много времени и, таким образом, является дорогостоящей. Процесс очистки зачастую достаточно трудоемок и сложен, в особенности при работе с жирами, материалами с сильной адгезией и токсичными веществами.

В то же время, квалифицированный персонал должен заботиться прежде всего о правильном отборе проб, а не об очистке пробоотборников. Это мнение наших клиентов, работающих во всех отраслях. Оно полностью отвечает нашему девизу: Проводите пробоотбор правильно!

Также нет необходимости во время регулярных проверок подтверждать и соблюдать методы очистки.



Выполняйте отбор проб и не тратьте время на очистку пробоотборников! Одноразовое изделие – распакуйте, отберите пробу и утилизируйте! Изготовлены из экологически чистого и пригодного для повторного использования ПЭ или ПП.

Загрязнение материалом других проб исключено. Не требуется проведение сложной, длительной и дорогостоящей процедуры очистки.

Одноразовые пробоотборники производятся в «чистых комнатах». Индивидуально упакованы в герметичную пленку. Опционально стерилизуется гамма-излучением.

«Ликвидиспо» (LiquiDispo)



Одноразовый пробоотборник для низковязких жидкостей (не более ~10 000 сР).

▶ Диаметр 21 мм

«ДиспоПипетт» (DispoPipette)



Предназначен для пробоотбора низковязких жидкостей.

▶ Диаметр 21 мм

«ВискоДиспо» (ViscoDispo)



Одноразовый пробоотборник для высоковязких жидкостей (не более 100.000 сР).

▶ Диаметр 21 мм

«Ликвидиспо» (LiquiDispo)

Длина мм	Емкость мл	Материал	Штук в упаковке	№ арт.
500	100	ПЭВП	20	5393-1120 N3
500	100	ПЭВП/ стерильный	20	5393-1121 N3
1000	190	ПЭВП	20	5393-1130 N3
1000	190	ПЭВП/ стерильный	20	5393-1131 N3

«ДиспоПипетт» (DispoPipette)

Длина мм	Емкость мл	Материал	Штук в упаковке	№ арт.
900	180	ПЭВП	50	5393-5531 N3
900	180	ПЭВП/ стерильный	50	5393-5532 N3

«ВискоДиспо» (ViscoDispo)

Длина мм	Емкость мл	Материал	Штук в упаковке	№ арт.
500	100	ПЭВП	20	5393-3320 N3
500	100	ПЭВП/ стерильный	20	5393-3321 N3
1000	190	ПЭВП	20	5393-3330 N3
1000	190	ПЭВП/ стерильный	20	5393-3331 N3

«ПаудерДиспо» (PowderDispo)

«МикроДиспо» (MicroDispo)

«ЦонДиспо» (ZoneDispo)



Одноразовый пробоотборник «ПаудерДиспо» (PowderDispo) специально предназначен для отбора проб из разных слоёв насыпного материала.

- ▶ Длина камеры для образца 500 мм
- ▶ Диаметр 22 мм



Одноразовый пробоотборник для текучих насыпных товаров с размером частиц до 0.5 мм.

- ▶ Диаметр 21 мм
- ▶ Для отбора малых объёмов.



Одноразовый пробоотборник для текучих насыпных товаров с размером частиц до 2 мм. Диаметр отверстия 11 мм.

- ▶ Диаметр 25 мм
- ▶ Для пробоотбора со всех слоёв анализируемого материала
- ▶ Три отверстия

«ПаудерДиспо» (PowderDispo)							
Общая длина мм	Пикообразная трубка мм	Емкость мл	Материал	Штук в упаковке	№ арт.		
620	500	100	ПЭВП	20	5393-5522	N3	
620	500	100	ПЭВП/ стерильный	20	5393-5521	N3	
«МикроДиспо» (MicroDispo)							
Длина мм		Емкость мл	Материал	Штук в упаковке	№ арт.		
500		5	ПЭВП	20	5393-2220	N3	
500		10	ПЭВП	20	5393-2240	N3	
1000		5	ПЭВП	20	5393-2230	N3	
1000		10	ПЭВП	20	5393-2250	N3	
«ЦонДиспо» (ZoneDispo)							
Общая длина мм	Пикообразная трубка мм	Емкость мл	Кол-во отверстий	Материал	Штук в упаковке	№ арт.	
620	500	100	3	ПЭВП	20	5393-4420	N3
620	500	100	3	ПЭВП/ стерильный	20	5393-4421	N3
970	860	190	3	ПЭВП	20	5393-4430	N3

«СтериПласт» (SteriPlast) от Bürkle – высочайшая чистота для лабораторий и научных исследований



SteriPlast

Изделия компании Bürkle – совки, шпатели и ложки – представляют собой высококачественную продукцию эргономичного дизайна, специально разработанного и оптимизированного для забора проб. Они производятся в собственной чистой комнате Bürkle, там же происходит их сборка и раздельная упаковка, а также последующая стерилизация гамма-излучением (мин. 10 kGy).

Тем самым изделия "СтериПласт" (SteriPlast) соответствуют всем требованиям для абсолютно стерильного отбора проб с первоклассной сертификацией.



Производство согласно нормам чистой комнаты класса 7



SteriPlast Bio

Продукция линии "СтериПласт Био" (SteriPlast Bio) производится исключительно из возобновляемого сырья, а затем также стерилизуется гамма-излучением (мин. 10 kGy). Даже раздельная упаковка нашей продукции изготавливается из биополиэтилена, что придаёт изделиям целостную логическую сбалансированность. Все материалы полностью пригодны для вторичной переработки и производятся без применения ископаемого сырья. Тем самым достигается уменьшение объёмов выброса CO₂ и сокращение парникового эффекта.

Безупречная комбинация высочайшей чистоты и экологической сбалансированности!



Индивидуальная упаковка



Стерилизация гамма-излучением

Пробоотборный совок «СтериПласт»



Пробоотборный совок «СтериПласт» (SteriPlast) из полистирола изготавливается в нашей чистой комнате класса 7 (10.000). Он собирается, отдельно упаковывается, а затем стерилизуется гамма-излучением. Пробоотборный совок – это идеальное решение для работы с порошками, гранулятами или пастами.

Сразу же после отбора пробы совок снова закрывается прозрачной крышкой, обеспечивая отобранному материалу стерильность и защиту от загрязнений.

- ▶ Полистирол, белый
- ▶ Индивидуальная упаковка и стерилизация гамма-излучением
- ▶ Производство, сборка и упаковка согласно нормам чистой комнаты класса 7
- ▶ Допуски по пищевым стандартам ЕС и FDA

Пробоотборный совок «СтериПласт» (SteriPlast)					
Объём мл	Исполнение	Длина мм	Штук в упаковке	№ арт.	
25	без крышки	141	10	5378-1001	N4
25	с крышкой	142	10	5378-1002	N4
50	без крышки	160	10	5378-1003	N4
50	с крышкой	161	10	5378-1004	N4
100	без крышки	205	10	5378-1005	N4
100	с крышкой	206	10	5378-1006	N4
150	без крышки	216	10	5378-1007	N4
150	с крышкой	218	10	5378-1008	N4

Пробоотборный совок «СтериПласт Био»



Пробоотборный совок «СтериПласт Био» (SteriPlast) из Green PE изготавливается в нашей чистой комнате класса 7 (10.000). С целью одноразового использования он отдельно упаковывается в плёнку из биополиэтилена, а затем стерилизуется гамма-излучением.

Био-материал Green PE обладает всеми характеристиками обычного полиэтилена, идеально подходящими для отбора проб, однако он производится из возобновляемого сырья и полностью пригоден для вторичной переработки.

Пробоотборный совок – это идеальное решение для работы с порошками, гранулятами или пастами.

- ▶ Изделие и упаковка из возобновляемого сырья
- ▶ Green PE, белый
- ▶ Индивидуальная упаковка и стерилизация гамма-излучением
- ▶ Производство и упаковка согласно нормам чистой комнаты класса 7
- ▶ Допуски по пищевым стандартам ЕС и FDA

Пробоотборный совок «СтериПласт Био» (SteriPlast Bio)					
Объём мл	Длина мм	Штук в упаковке	№ арт.		
25	141	10	5379-1001	N4	
50	160	10	5379-1003	N4	
100	205	10	5379-1005	N4	
150	216	10	5379-1007	N4	

Пробоотборный шпатель «СтериПласт» (SteriPlast)

Пробоотборный шпатель «СтериПласт Био»



Пробоотборный шпатель «СтериПласт» (SteriPlast) из полистирола изготавливается в нашей чистой комнате класса 7 (10.000). Он собирается, отдельно упаковывается, а затем стерилизуется гамма-излучением. Даже такое одноразовое изделие обеспечивает возможность прокола тары, например, бумажного или полимерного мешка благодаря длинной и стабильной ручке эргономичной формы, а также острому лезвию. Пробоотборный шпатель представляет собой идеальное решение для отбора проб в виде порошка, гранулята или пасты.

Шпатель с прозрачным футляром можно закрыть сразу же после отбора материала, защищая тем самым взятую стерильную пробу от внешних загрязнений.

- ▶ Полистирол, белый
- ▶ Индивидуальная упаковка и стерилизация гамма-излучением
- ▶ Производство, сборка и упаковка согласно нормам чистой комнаты класса 7
- ▶ Допуски по пищевым стандартам ЕС и FDA

Пробоотборный шпатель «СтериПласт Био» из Green PE изготавливается в нашей чистой комнате класса 7 (10.000). С целью одноразового использования он отдельно упаковывается в плёнку из биополиэтилена, а затем стерилизуется гамма-излучением.

Биополимер Green PE обладает всеми характеристиками обычного полиэтилена, идеально подходящими для отбора проб, он полностью пригоден для вторичной переработки и производится из возобновляемого сырья. Даже такое одноразовое изделие обеспечивает возможность прокола тары, например, бумажного или полимерного мешка благодаря длинной и стабильной ручке эргономичной формы, а также острому лезвию. Пробоотборный шпатель представляет собой идеальное решение для отбора проб в виде порошка, гранулята или пасты.

- ▶ Изделие и упаковка из возобновляемого сырья
- ▶ Green-PE, белый
- ▶ Индивидуальная упаковка и стерилизация гамма-излучением
- ▶ Производство и упаковка согласно нормам чистой комнаты класса 7
- ▶ Допуски по пищевым стандартам ЕС и FDA

Пробоотборный шпатель «СтериПласт» (SteriPlast)					
Исполнение	Общая длина мм	Глубина врезания мм	Штук в упаковке	№ арт.	
без футляра	263	150	10	5378-1009	N4
с футляром	268	150	10	5378-1010	N4

Пробоотборный шпатель «СтериПласт Био» (SteriPlast Bio)				
Общая длина мм	Глубина врезания мм	Штук в упаковке	№ арт.	
263	150	10	5379-1009	N4

Пробная ложка «СтериПласт» (SteriPlast)

Пробоотборная ложка «СтериПласт Био»



Пробоотборная ложка «СтериПласт» (SteriPlast) из полистирола изготавливается в нашей чистой комнате класса 7 (10.000). Она отдельно упаковывается, а затем стерилизуется гамма-излучением.

Пробоотборная ложка предлагается в двух размерах: 2,5 мл (как чайная ложка) и 10 мл (как столовая ложка) и представляет собой идеальное решение для забора проб в виде порошка, гранулята, пасты или жидкости.

- ▶ Полистирол, белый
- ▶ Индивидуальная упаковка и стерилизация гамма-излучением
- ▶ Производство и упаковка согласно нормам чистой комнаты класса 7
- ▶ Допуски по пищевым стандартам ЕС и FDA

Пробоотборная ложка «СтериПласт Био» из Green PE изготавливается в нашей чистой комнате класса 7 (10.000). С целью одноразового использования она отдельно упаковывается в плёнку из биополиэтилена, а затем стерилизуется гамма-излучением.

Био-материал Green PE обладает всеми характеристиками обычного полиэтилена, идеально подходящими для отбора проб, однако он производится из возобновляемого сырья и полностью пригоден для вторичной переработки.

Пробоотборная ложка предлагается в двух размерах: 2,5 мл (как чайная ложка) и 10 мл (как столовая ложка) и представляет собой идеальное решение для забора проб в виде порошка, гранулята, пасты или жидкости.

- ▶ Изделие и упаковка из возобновляемого сырья
- ▶ Green PE, белый
- ▶ Индивидуальная упаковка и стерилизация гамма-излучением
- ▶ Производство и упаковка согласно нормам чистой комнаты класса 7
- ▶ Допуски по пищевым стандартам ЕС и FDA

Пробная ложка «СтериПласт» (SteriPlast)

Длина мм	Объём мл	Штук в упаковке	№ арт.
127	2,5	100	5378-1011 N4
170	10	100	5378-1012 N4

Пробоотборная ложка «СтериПласт Био» (SteriPlast Bio)

Длина мм	Объём мл	Штук в упаковке	№ арт.
127	2,5	100	5379-1011 N4
170	10	100	5379-1012 N4

Пакеты для проб «СтериБэг» (SteriBag) | Стерильные пакеты для проб, с разворотом

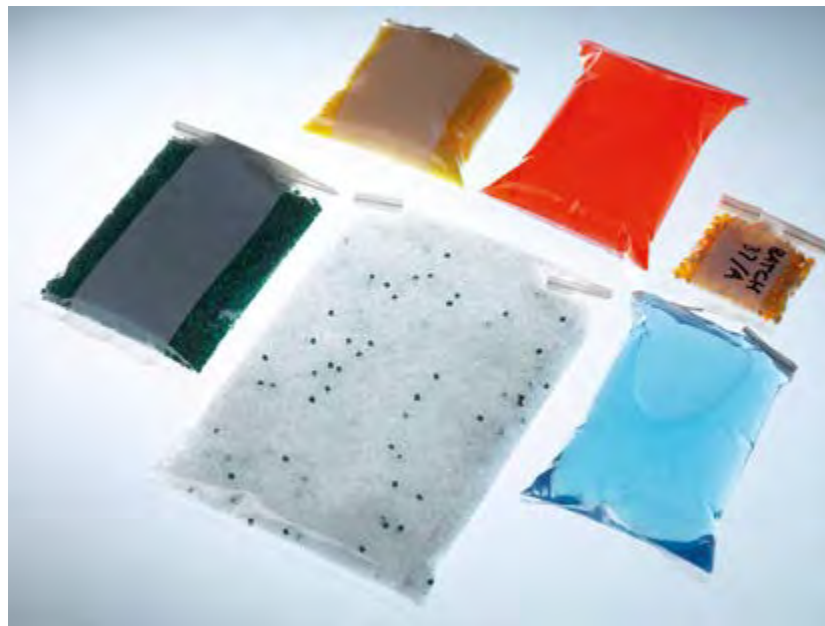
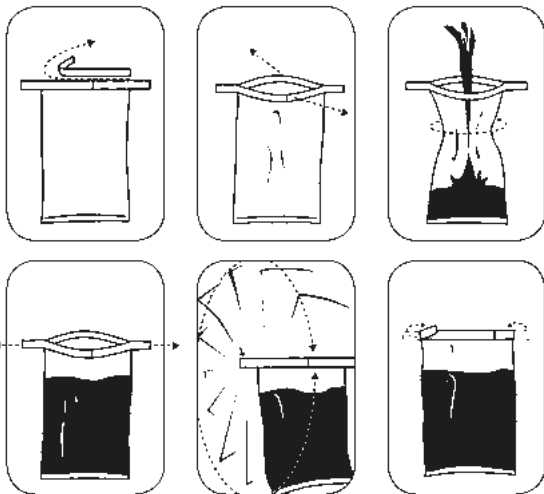

Стерильные пакеты для проб „СтериБэг“ (SteriBag) для проб из области химии, фармацевтики, медицины, ветеринария, для продуктов питания и т.п.

Пакеты для проб изготовлены из полиэтилена, поэтому очень прочные и герметичные.

Пакеты для проб «СтериБэг» (SteriBag) отличаются надежностью в обращении. При квалифицированном использовании можно брать стерильные пробы.

Интегрированная безопасность: Концы проволочных хомутиков запаяны в пленку тем самым предотвращается повреждение кожи.

- ▶ Стерилизованы
- ▶ Можно надписывать
- ▶ Герметичные
- ▶ Компактные
- ▶ Прозрачные
- ▶ С практичным разрывным запором
- ▶ Надежность доказана миллионы раз

Скидка на крупную закупку

Пакеты для проб «СтериБэг» (SteriBag)



Объем мл	Исполнение	Д x Ш мм	Штук в упаковке	№ арт.	
60	без поля для пометок	127 x 76	500	5344-0060	N3
60	с полем для пометок	127 x 76	500	5344-0061	N3
150	без поля для пометок	178 x 76	500	5344-0180	N3
150	с полем для пометок	178 x 76	500	5344-0181	N3
450	без поля для пометок	229 x 114	500	5344-0540	N3
450	с полем для пометок	229 x 114	500	5344-0541	N3
650	без поля для пометок	229 x 140	500	5344-0720	N3
650	с полем для пометок	229 x 140	500	5344-0721	N3
900	без поля для пометок	305 x 114	500	5344-0810	N3
900	с полем для пометок	305 x 114	500	5344-0811	N3
1650	без поля для пометок	305 x 178	250	5344-1650	N3
1650	с полем для пометок	305 x 178	250	5344-1651	N3

Пакеты для проб «СтериБэг СтендАп» (SteriBag StandUp)

„СтериБэг СтендАп“ (SteriBag StandUp) – это пакеты для проб с жёстким дном. Дно специальной конструкции разворачивается, как только пакет начинает наполняться. Таким образом, „СтериБэг СтендАп“ (SteriBag StandUp) сохраняет стабильность и устойчивость без каких-либо дополнительных стоек и держателей, обе руки остаются свободными для отбора и заполнения проб. Благодаря проволочным хомутом на горловине пакет остаётся открытым, чем обеспечивается удобство его заполнения. Пакеты для проб представляют собой идеальную, компактную, небьющуюся, недорогую и стерильную замену для бутылей и стаканов.

Их можно использовать для жидкостей, порошков, твёрдых и пастообразных материалов, а также и для пищевых продуктов.

Благодаря своей устойчивости пакеты для проб «СтериБэг СтендАп» (SteriBag StandUp) можно просто и безопасно транспортировать.

«СтериБэг СтендАп» (SteriBag StandUp), пакет для проб, гарантирующий удобство работы с пробами.

- ▶ Устойчивость
- ▶ Герметичность
- ▶ Стерильность
- ▶ С полем для пометок



Скидка на крупную закупку

Пакеты для проб «СтериБэг СтендАп» (SteriBag StandUp)



Объём мл	Д x Ш мм	Штук в упаковке	№ арт.
400	229x114	500	5344-0400 N3
600	229x152	500	5344-0600 N3

Стерильные погружные пробирки «СтериПласт»

Шприц «СтериПласт» (SteriPlast)



SteriPlast

Стерильная погружная пробирка со съёмной ручкой и герметичной крышкой. Крышка открывается одной рукой и откидывается под углом 90°. Жидкость / конденсат на крышке стекает по желобу, ничего не теряется, не капает.

Стерильная погружная пробирка с ручкой 24 см отбирает пробу прямо в пробирку. Исключается загрязнение посторонними веществами до анализа.

- ▶ Из прозрачного ПП
- ▶ Стерильные, в индивидуальной упаковке

Скидка на крупную закупку



Шприц предназначен для отбора и хранения стерильных проб. Количество образца определяется по нанесенной на шприц шкале.

Шприцы поставляются в стерильной упаковке и готовы к немедленному использованию. Специальная трубка позволяет увеличить длину шприца на любую величину. Редукционный адаптер поставляется в комплекте со шприцем емкостью 100 мл.

- ▶ Из прозрачного ПП
- ▶ Шкала для определения объёма
- ▶ Стерильно, индивидуальная упаковка

SteriPlast

Скидка на крупную закупку

Стерильные погружные пробирки «СтериПласт»			
Объём мл	Ø мм	Высота мм	№ арт.
100	45	80	6206-0101 N3

Шприц «СтериПласт» (SteriPlast)			
Объём мл	Штук в упаковке	Градуировка мл	№ арт.
50	10	1	5325-0060 N4
100	10	2	5325-0100 N4

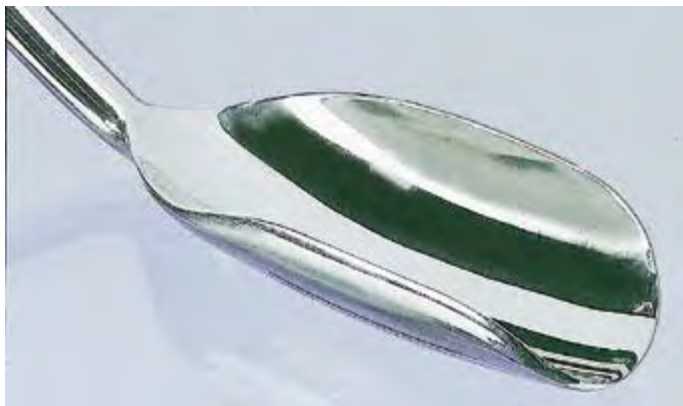

Ложка, „Фарма“ (Pharma) для отбора проб порошкообразных препаратов, промежуточных продуктов и исходного сырья в фармацевтическом производстве. Для отбора проб необходимо использовать оборудование, изготовленное из специальных материалов и характеризующееся высоким качеством обработки поверхности, чтобы избежать взаимного загрязнения проб. Мы предлагаем Вашему вниманию ложку «ФармаСпун» (PharmaSpoon), которая полностью удовлетворяет этим требованиям. Она изготовлена из нержавеющей стали V4A (1.4404), поверхность отшлифована до блеска вручную (не с помощью электрополировки!). Прекрасное качество обработки поверхности обеспечивает существенные достоинства ложки «ФармаСпун» (PharmaSpoon).

- ▶ Следы оставшихся на поверхности веществ хорошо видны (при количествах порядка мкг).
- ▶ Поверхность легко очищается.
- ▶ С помощью «ФармаСпун» (PharmaSpoon) можно осуществлять отбор стерильных проб.

i Ложка «ФармаСпун» (PharmaSpoon) была разработана фармацевтической компанией мирового уровня, находящейся в Базеле, Швейцария. Высокое качество ложки было подтверждено на практике.



Ложка для отбора проб небольшого объёма. Ложка имеет специальную форму, позволяющую легко достать до каждого угла контейнера. Также благодаря форме ложки отобранный образец не рассыпается.

- ▶ Из нержавеющей стали V2A (1.4301)
- ▶ Высокая химическая устойчивость (за исключением кислот и щелочей)

«ФармаСпун» (PharmaSpoon)

Общая длина мм
650



№ арт.
5324-0001 N2

Ложка для проб

Длина мм
150
180
210
300
400



№ арт.	
5320-0150	N4
5320-0180	N4
5320-0210	N4
5320-0300	N4
5320-0400	N4

Совок, нержавеющая сталь



- ▶ Из нержавеющей стали V2A (1.4301)
- ▶ Можно стерилизовать
- ▶ Прочный

«ИзиСкуп» (EasyScoop)



При использовании обычных совков для отбора проб насыпных товаров, имеющих большой удельный вес, запястье оператора подвергается значительным нагрузкам. Эргономичный пробоотборный совок «ИзиСкуп» (EasyScoop) со специальным зажимом обеспечивает удобство и безопасность работы. «ИзиСкуп» (EasyScoop) имеет значительно меньшую длину, чем обычные совки, и он более удобен при отборе проб из ёмкостей с узким входным отверстием.

- ▶ Изготовлен из легкого алюминия с анодированной поверхностью

Совок, нержавеющая сталь

Объём мл	Ø мм	№ арт.	
120	50	5370-0120	N3
450	75	5370-0450	N3
1000	100	5370-1000	N3
1500	120	5370-1500	N3
2500	150	5370-2000	N3



«ИзиСкуп» (EasyScoop)

Объём мл	Длина мм	Вес г	№ арт.
1500	200	325	5356-1500 N2
2000	300	575	5356-2000 N2



«ФудСкуп» (FoodScoop)



Очень прочный ручной совок для различных областей применения, прекрасно подходит для сферы пищевых продуктов. Бесшовное соединение совка и полной ручки, поэтому без технологических неровностей и кантов. Поверхности очень гладко отполированы.

- ▶ Очень прочная конструкция
- ▶ Из нержавеющей стали V2A (1.4301)
- ▶ С практичным ушком для подвешивания

Совок «ФармаСкуп» (PharmaScoop)



Эти пробоотборные совки были разработаны специально для нужд фармацевтической промышленности и отвечают всем необходимым требованиям, в том числе нормам FDA.

Так же как и другие пробоотборники для фармацевтической промышленности, «ФармаСкуп» (PharmaScoop) изготовлены из нержавеющей стали V4A и не имеют стыков, выемок и технологических неровностей, в которых может скапливаться вещество отобранных проб, приводя к загрязнению других образцов. Внутренние и внешние поверхности отполированы. Совки «ФармаСкуп» (PharmaScoop) отвечают требованиям GMP по процессу изготовления и процедуре пробоотбора.

- ▶ Нержавеющая сталь V4A (1.4401)
- ▶ Соответствие правилам организации производства и контроля качества лекарственных средств (GMP)
- ▶ Полированная поверхность

«ФудСкуп» (FoodScoop)

Объём мл	Общая длина мм	Д х Ш мм	№ арт.	№ арт.	№ арт.
100	215	120 x 60	5371-0100	N3	
200	230	140 x 75	5371-0200	N3	
250	245	155 x 85	5371-0250	N3	
350	290	180 x 100	5371-0350	N3	
500	350	220 x 130	5371-0500	N3	

Совок «ФармаСкуп» (PharmaScoop)

Объём мл	Ø мм	Длина мм	№ арт.	№ арт.	№ арт.
10	25	45	5324-0010	N2	
50	38	70	5324-0011	N2	
100	50	100	5324-0012	N2	
500	95	140	5324-0018	N2	
750	95	210	5324-0013	N2	
1000	110	235	5324-0014	N2	
1250	125	195	5324-0015	N2	
1700	135	230	5324-0016	N2	
2500	185	215	5324-0017	N2	

Дозирующие ложки из нержавеющей стали



Дозирующие ложки из нержавеющей стали, комплект из 4 штук, помощь при дозировке для простого и быстрого отмеривания объемов от 1,25 до 15 мл. Объем обозначен на ручке каждой из дозирующих ложек.

- ▶ Нержавеющая сталь V2A (1.4301)
- ▶ Объем: 1,25 мл, 2,5 мл, 5 мл, 15 мл
- ▶ Ложка высокого блеска, ручка с матовой полировкой

Дозирующие ложки из нержавеющей стали

Объем мл
1,25 - 15



№ арт.
5334-8000 N4

Мерные ложки



Емкость мерные ложки обозначена на ее ручке. Вы можете приобрести набор из 8 мерные ложки, а также упаковку из 100 мерные ложки.

- ▶ Полистирол синего цвета
- ▶ Круглая форма, удобная для пересыпания

Мерные ложки					
Исполнение	Объем мл	Штук в упаковке	№ арт.		
Мерные ложки, комплект 8 шт.	0,5 - 50	8	5334-0001	N4	
Упаковка	0,5	100	5334-0005	N4	
Упаковка	1	100	5334-0010	N4	
Упаковка	2,5	100	5334-0025	N4	
Упаковка	5	100	5334-0050	N4	
Упаковка	10	100	5334-0100	N4	
Упаковка	15	100	5334-0150	N4	
Упаковка	25	100	5334-0250	N4	
Упаковка	50	100	5334-0500	N4	

Мерные совки



Универсальные мерные совки предназначены для определения количества и пересыпания порошков и гранулированных материалов. Для того, чтобы отмерить точный объем, необходимо заполнить совок с верхом, после чего удалить излишки так, чтобы поверхность порошка находилась вровень с верхними кромками совка.

- ▶ ПП, белые
- ▶ Высокая химическая устойчивость
- ▶ Калиброванный объем, если совок полный

Мерные совки					
Объем мл	Д х Ш мм	№ арт.			
2	60 x 21	9614-0002	N3		
5	82 x 27	9614-0005	N3		
10	100 x 34	9614-0010	N3		
25	135 x 44	9614-0025	N3		
50	160 x 55	9614-0050	N3		
100	200 x 70	9614-0100	N3		
250	260 x 90	9614-0250	N3		
500	315 x 118	9614-0500	N3		
1000	385 x 134	9614-1000	N3		



LaboPlast

"ЛабоПласт" (LaboPlast) – это бренд компании Bürkle, используемый для наших высококачественных изделий, разработанных специально для достижения оптимального соответствия высоким и отчасти специфическим требованиям лабораторий, промышленных предприятий и науки.

При этом "ЛабоПласт" (LaboPlast) олицетворяет собой высочайшее качество, идеальную обработку и выдающиеся параметры материалов.

Проверьте эту продукцию в деле и оцените по достоинству нашу линию изделий "ЛабоПласт" (LaboPlast)!



LaboPlast Bio

Изделия "ЛабоПласт Био" (LaboPlast Bio) производятся исключительно из возобновляемого сырья. Даже отдельная упаковка нашей продукции изготавливается из биополиэтилена, что придает изделиям целостную логическую сбалансированность. Все материалы полностью пригодны для вторичной переработки и производятся без применения ископаемого сырья. Тем самым достигается уменьшение объемов выброса CO₂ и сокращение парникового эффекта.

Безупречная комбинация высочайшего качества и экологической сбалансированности!



Совок «ЛабoПлaст» (LaboPlast), одноразовый



Совок одноразового использования «ЛабoПлaст» (LaboPlast) из полистирола изготавливается в нашей чистой комнате класса 7 (10.000). Он собирается и разделяно упаковывается для одноразового использования. Совок одноразового использования – это идеальное решение для работы с порошками, гранулятами или пастами.

Сразу же после отбора пробы совок снова закрывается прозрачной крышкой, обеспечивая отобранному материалу защиту от загрязнений.

- ▶ Полистирол, белый
- ▶ Раздельная упаковка
- ▶ Производство, сборка и упаковка согласно нормам чистой комнаты класса 7
- ▶ Допуски по пищевым стандартам ЕС и FDA

Совок «ЛабoПлaст Био» (LaboPlast Bio)



Совок одноразового использования «ЛабoПлaст Био» (LaboPlast Bio) из Green PE изготавливается в нашей чистой комнате класса 7 (10.000). С целью одноразового использования он разделяно упаковывается в плёнку из биополиэтилена.

Био-материал Green PE обладает всеми характеристиками обычного полиэтилена, идеально подходящими для отбора проб, однако он производится из возобновляемого сырья и полностью пригоден для вторичной переработки.

- ▶ Изделие и упаковка из возобновляемого сырья
- ▶ Биополиэтилен, белый
- ▶ Раздельная упаковка
- ▶ Производство и упаковка согласно нормам чистой комнаты класса 7
- ▶ Допуски по пищевым стандартам ЕС и FDA

Совок «ЛабoПлaст» (LaboPlast), одноразовый

Объём мл	Исполнение	Длина мм	Штук в упаковке	№ арт.	№ IT
25	без крышки	141	10	5378-0001	N4
25	с крышкой	142	10	5378-0002	N4
50	без крышки	160	10	5378-0003	N4
50	с крышкой	161	10	5378-0004	N4
100	без крышки	205	10	5378-0005	N4
100	с крышкой	206	10	5378-0006	N4
150	без крышки	216	10	5378-0007	N4
150	с крышкой	218	10	5378-0008	N4

Совок «ЛабoПлaст Био» (LaboPlast Bio)

Объём мл	Длина мм	Штук в упаковке	№ арт.	№ IT
25	141	10	5379-0001	N4
50	160	10	5379-0003	N4
100	205	10	5379-0005	N4
150	216	10	5379-0007	N4

Шпатель «ЛабоПласт» (LaboPlast), одноразовый



Шпатель одноразового использования «ЛабоПласт» (LaboPlast) из полистирола изготавливается в нашей чистой комнате класса 7 (10.000). Он собирается и отдельно упаковывается для одноразового использования. Даже такое одноразовое изделие обеспечивает возможность прокола тары, например, бумажного или полимерного мешка благодаря длинной и стабильной ручке эргономичной формы, а также острому лезвию. Шпатель одноразового использования представляет собой идеальное решение для отбора проб в виде порошка, гранулята или пасты.

Шпатель с прозрачным футляром можно закрыть сразу же после отбора проверяемого материала, защищая тем самым взятую пробу от внешних загрязнений.

- ▶ Полистирол, белый
- ▶ Раздельная упаковка
- ▶ Производство, сборка и упаковка согласно нормам чистой комнаты класса 7
- ▶ Допуски по пищевым стандартам ЕС и FDA

Шпатель «ЛабоПласт» (LaboPlast), одноразовый				
Исполнение	Общая длина мм	Глубина врезания мм	Штук в упаковке	№ арт.
без футляра	263	150	10	5378-0009 N4
с футляром	268	150	10	5378-0010 N4

Шпатель «ЛабоПласт Био» (LaboPlast Bio)

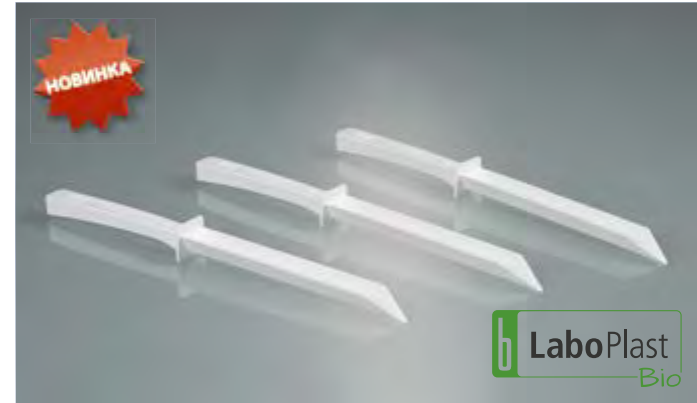

Шпатель одноразового использования «ЛабоПласт Био» (LaboPlast Bio) из Green PE изготавливается в нашей чистой комнате класса 7 (10.000). С целью одноразового использования он отдельно упаковывается в плёнку из биополиэтилена.

Биополимер Green PE обладает всеми характеристиками обычного полиэтилена, идеально подходящими для отбора проб, он полностью пригоден для вторичной переработки и производится из возобновляемого сырья. Даже такое одноразовое изделие обеспечивает возможность прокола тары, например, бумажного или полимерного мешка благодаря длинной и стабильной ручке эргономичной формы, а также острому лезвию. Шпатель представляет собой идеальное решение для отбора проб из порошка, гранулята или пасты.

- ▶ Изделие и упаковка из возобновляемого сырья
- ▶ Green PE, белый
- ▶ Раздельная упаковка
- ▶ Производство и упаковка согласно нормам чистой комнаты класса 7
- ▶ Допуски по пищевым стандартам ЕС и FDA

Шпатель «ЛабоПласт Био» (LaboPlast Bio)				
Общая длина мм	Глубина врезания мм	Штук в упаковке	№ арт.	
263	150	10	5379-0009 N4	

Ложка «ЛабoПлaст» (LaboPlast), одноразовая



Ложка одноразового использования «ЛабoПлaст» (LaboPlast) из полистирола изготавливается в нашей чистой комнате класса 7 (10.000) и отдельно упаковывается для одноразового использования.

Ложка предлагается в двух размерах: 2,5 мл (как чайная ложка) и 10 мл (как столовая ложка). Она представляет собой идеальное решение для забора проб в виде порошка, гранулята, пасты или жидкости.

- ▶ Полистирол, белый
- ▶ Раздельная упаковка
- ▶ Производство и упаковка согласно нормам чистой комнаты класса 7
- ▶ Допуски по пищевым стандартам ЕС и FDA

Ложка «ЛабoПлaст Биo» (LaboPlast Bio)



Ложка одноразового использования «ЛабoПлaст Биo» (LaboPlast Bio) из Green PE изготавливается в нашей чистой комнате класса 7 (10.000). С целью одноразового использования она отдельно упаковывается в плёнку из биополиэтилена.

Био-материал Green PE обладает всеми характеристиками обычного полиэтилена, идеально подходящими для отбора проб, однако он производится из возобновляемого сырья и полностью пригоден для вторичной переработки.

Ложка одноразового использования предлагается в двух размерах: 2,5 мл (как чайная ложка) и 10 мл (как столовая ложка). Она представляет собой идеальное решение для забора проб в виде порошка, гранулята, пасты или жидкости.

- ▶ Изделие и упаковка из возобновляемого сырья
- ▶ Green PE, белый
- ▶ Раздельная упаковка
- ▶ Производство и упаковка согласно нормам чистой комнаты класса 7
- ▶ Допуски по пищевым стандартам ЕС и FDA

Ложка «ЛабoПлaст» (LaboPlast), одноразовая					
Длина мм	Объём мл	Штук в упаковке	№ арт.		
127	2,5	100	5378-0011	N4	
170	10	100	5378-0012	N4	

Ложка «ЛабoПлaст Биo» (LaboPlast Bio)						
Длина мм	Объём мл	Штук в упаковке	№ арт.			
127	2,5	100	5379-0011	N4		
170	10	100	5379-0012	N4		

Совки и скребки из пластика

Железные совки не очень удобны, потому что могут деформироваться и покрываться ржавчиной. Кроме того, они гремят при работе и достаточно тяжелы. Пластиковые совки не имеют этих недостатков, кроме того, они гигиеничны, поскольку изготовлены из единого куска и к их поверхности ничто не прилипает. Помимо этого, пластиковые совки обладают неоценимыми преимуществами! Они характеризуются высокой химической устойчивостью и очень прочны.

Совки могут быть изготовлены в различных модификациях (антистатической, противомикробной, для работы с пищевыми продуктами). Совки имеют различную окраску и при этом не содержат кадмия.

Совки и скребки производятся из полипропилена, с различными добавками в зависимости от области использования:

- ▶ Промышленное производство: зелёные
- ▶ Пищевые продукты: белые

Шесть наименований

- ▶ Скребок с жесткой ручкой
- ▶ Ручной совок
- ▶ Совок-черпак, прекрасно подходит для отбора проб
- ▶ Составной совок с петлеобразной ручкой
- ▶ Составной совок с Т-образной ручкой
- ▶ Цельный совок, снижает загрязнение

Области применения

Фармацевтика, биотехнология, химия, производство, сельское хозяйство, рыбоводство, пробоотбор, ветеринария, работа с пищевыми продуктами и кормами.

Форма совков для пищевых продуктов соответствует форме совков для производства на стр. 141.



Совки и скребки для пищевых продуктов

Совки изготовлены из полипропилена и обладают гладкой поверхностью, не имеющей пор, поэтому совки легко очищать. Таким образом, они прекрасно подходят для сферы пищевых продуктов. Совки также можно использовать для работы с материалами, нагретыми до температуры кипения.

- ▶ Для пищевых продуктов (FDA и (EU) Nr. 10/2011)

① Ручной совок, пищевые продукты						
Д x Ш мм		Общая длина см	Вес г	№ арт.		
315 x 247		52,7	509	8300-1010 N3		
② Совок-черпак, пищевые продукты						
Ш x Г x Д мм		Общая длина см	Вес г	№ арт.		
110 x 150 x 250		25	90	8300-5010 N3		
138 x 187 x 310		31	187	8300-5011 N3		
167 x 230 x 355		35	289	8300-5012 N3		
⑤ Цельный совок, пищевые продукты						
Ручка	Ш x Г x Д мм	Общая длина см	Вес г	№ арт.		
D	279 x 362 x 1107	111	1564	8300-0010 N3		
D	347 x 410 x 1100	110	1882	8300-0011 N3		
③ Составной совок, пищевые продукты						
Ручка	Ш x Г x Д мм	Общая длина см	Вес г	№ арт.		
T	247 x 315 x 966	97	1040	8300-2010 N3		
④ Скребок, пищевые продукты						
Д x Ш мм			Вес г	№ арт.		
205 x 75			44	8300-4011 N3		
250 x 110			80	8300-4010 N3		

Совки и скребки из пластика

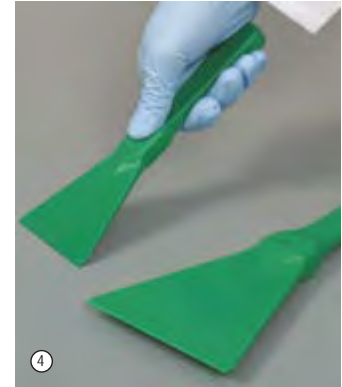
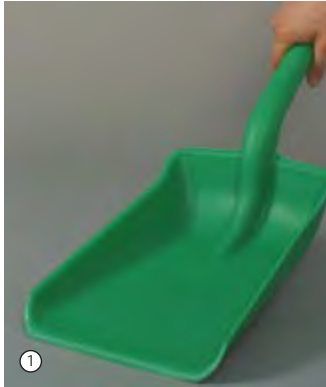

Совки и скребки для промышленности

Антистатические добавки позволяют использовать совки в производстве и в химической промышленности. Полипропилен обладает высокой химической и термической устойчивостью. Совки очень прочны, просты в очистке и имеют малый вес.

▶ Антистатические

① Ручной совок, промышленный

Д x Ш мм	Общая длина см	Вес г	№ арт.	
315 x 247	51,5	509	8300-1003	N3
350 x 257	58,7	810	8300-1001	N3

② Совок-черпак, промышленный

Ш x Г x Д мм	Общая длина см	Вес г	№ арт.	
110 x 150 x 250	25	90	8300-5001	N3
138 x 187 x 310	31	187	8300-5002	N3
167 x 230 x 355	35	289	8300-1002	N3

③ Составной совок, промышленный

Ручка	Ш x Г x Д мм	Общая длина см	Вес г	№ арт.	
T	247 x 315 x 966	97	1004	8300-2001	N3
D	257 x 350 x 1045	104,5	1280	8300-3006	N3

④ Скребок, промышленный

Д x Ш мм	Вес г	№ арт.	
205 x 75	44	8300-4001	N3
250 x 110	80	8300-4002	N3

«БифСтикер» (BeefSteaker) | соотв. (НАССР)



Пробоотборник предназначен для отбора бактериологических проб с поверхности туш животных (крупного рогатого скота, свиней, овец, коз и лошадей) на скотобойнях и в местах реализации мясной продукции. «БифСтикер» (BeefSteaker) срезает круглый участок кожи диаметром 25 мм. Простота отбора проб обусловлена остротой режущей кромки из нержавеющей стали (1.4034).

«БифСтикер» (BeefSteaker) может быть также использован в других областях: гистология, медицина, сельское хозяйство, контроль качества продуктов питания и деликатесов, производство сыров.

Пробоотборник «БифСтикер» (BeefSteaker) можно стерилизовать паром или на открытом пламени. Отверстие в режущей головке препятствует образованию избыточного давления и упрощает извлечение образца.

«БифСтикер» (BeefSteaker)				
Ø мм	№ арт.			
25	5388-1000	N4		
Г Принадлежности				
Описание	№ арт.			
Чехол для транспортировки «БифСтикер» (BeefSteaker)	3600-0101	N3		

«АйсСамплер» (IceSampler)

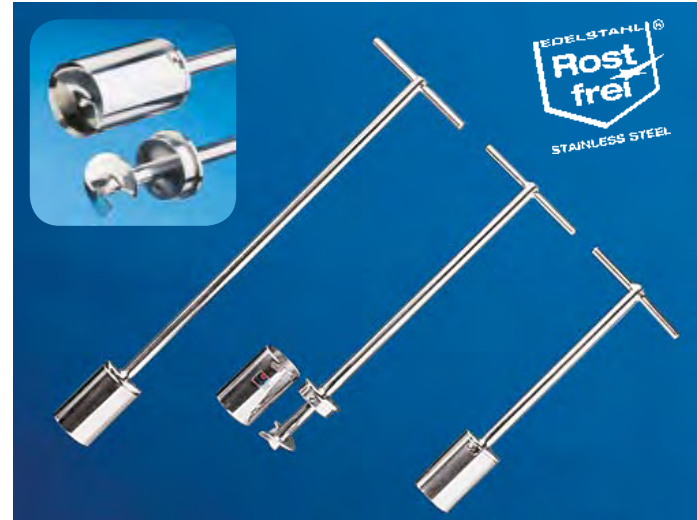

Пробоотборник предназначен для отбора проб замороженных, высоковязких, пастообразных и аналогичных по консистенции материалов. Режущая кромка в форме бура врезается при вращении в объём анализируемого материала.

Пробоотборный цилиндр легко снимается с помощью байонетного соединения. Затем проба извлекается и отбирается.

- ▶ Нержавеющая сталь V4A (1.4404), электрополированная поверхность
- ▶ Можно стерилизовать
- ▶ Простая очистка
- ▶ Диаметр пробоотборного цилиндра 38 мм

«АйсСамплер» (IceSampler)					
Длина мм	Емкость мл	№ арт.			
300	50	5339-0300	N2		
550	50	5339-0550	N2		
1050	50	5339-1050	N2		

Бур для льда | для глубоководных замороженных и полутвердых продуктов



Предназначен для отбора проб глубоководных замороженных продуктов в пищевой промышленности, а также для отбора проб полутвердых веществ. Прочный полый бур с расположенной на его конце коронкой с острыми зубцами, быстро врезается в анализируемое вещество. Бур позволяет отбирать многоуровневые пробы в форме цилиндра высотой до 20 см.

Бур включает в себя 3 детали: бур, головку для работы с бытовыми дрелями, а также шток для выталкивания цилиндрического образца из головки бура.

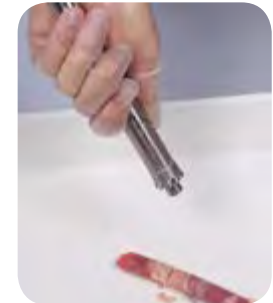

- ▶ Нержавеющая сталь V4A (1.4404/1.4571)
- ▶ Можно стерилизовать
- ▶ Глубина пробоотбора 20 см

Бур для льда			
Внутр. Ø трубки мм	Внешний Ø мм	Глубина мм	
16	21	200	№ арт. 5323-0200 N4
50	54	200	5323-2010 N4

Пробоотборники для грунтов «ГеоСамплер»

Пробоотборники для грунтов «Пюркхауер»



Пробоотборник для легких почв, почв с лугов и газонов. Модель 5006 снабжена упором для ноги, что упрощает процедуру пробоотбора.

- ▶ Шкала глубины с шагом 10 см
- ▶ Нержавеющая сталь



Пробоотборник, отличающийся очень высокой прочностью и предназначенный для отбора проб тяжелых и каменных почв. Модель 5018 снабжена коническим наконечником длиной 60 см, что упрощает процедуру извлечения пробоотборника из грунта. Позволяет проводить отбор проб грунта для испытаний на содержание связанного азота 0 - 90 см.

- ▶ Шкала глубины с шагом 10 см
- ▶ Съёмная ручка с нескользящей резиновой рукояткой
- ▶ Усиленная ударная головка
- ▶ Нержавеющая сталь

Пробоотборники для грунтов «ГеоСамплер» (GeoSampler)

Исполнение	Общая длина см	Длина паза мм	Внешний Ø мм	Внутренний Ø трубки мм	Вес г	№ арт.	
без упора для ноги	56	300	17	11	550	5350-5003	N2
с упором для ноги	81	300	20	14	1500	5350-5006	N2

Пробоотборники для грунтов «Пюркхауер» (Pürckhauer)

Общая длина см	Длина паза мм	Внешний Ø сверху мм	Внешний Ø внизу мм	Внутренний Ø трубки мм	Вес г	№ арт.	
81	600	20	20	13	2400	5350-5012	N2
117,5	1000	28	25	18	3800	5350-5018	N2

Пробоотборник «Крот» с ручкой и штоком

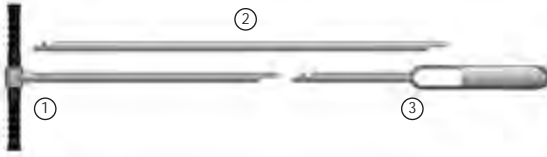

Чрезвычайно прочный пробоотборник с закаленными коваными головками бура. Предназначен для определения свойств грунтов, их влажности и структуры. Форма головок бура «Крот» (Mole) обеспечивает минимальное сопротивление при введении и извлечении пробоотборника. Это способствует снижению физической нагрузки при работе с ним.

Пробоотборник «Крот» (Mole) состоит из нескольких частей. Ручка со штоком длиной 75 см, удлинительная трубка длиной 100 см (используется при необходимости) и один из семи буров-наконечников. Каждый бур-наконечник предназначен для работы с грунтами определенного типа. Процедура монтажа пробоотборника из деталей весьма проста. Удлинительные штоки позволяют увеличить глубину пробоотбора до 5 м.



Закажите необходимый бур-наконечник!

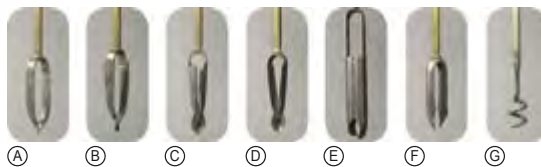

Пробоотборник «Крот» (Mole) с ручкой и штоком			
Исполнение	Длина см	№ арт.	N4
① Ручка со штоком, без бура-наконечника	75	5350-1005	
Принадлежности			
Описание		№ арт.	
② Удлинительный шток, пробоотборник «Крот» (Mole)		5350-1010	N4
Чехол для транспортировки, Д xШxВ 121 x 22,5x11 см		3600-2120	N4

Пробоотборник «Крот» (Mole), буры-наконечники

Для пробоотборника «Крот» (Mole) есть разные буры-наконечники. Каждый бур-наконечник предназначен для работы с грунтами определенного типа.

А Глина и влажные почвы

Узкие боковые лезвия для минимизации сопротивления грунта. Поскольку влажные почвы характеризуются высокой адгезионной способностью, образец достаточно прочно удерживается на наконечнике.

Б Песок

Широкие боковые лезвия хорошо удерживают песок.

С Крупный песок

Очень широкие боковые лезвия позволяют удерживать крупный песок и очень сухую почву.

Д Смешанные почвы

Наконечник хорошо удерживает грунты с низкой и высокой адгезионной способностью.

Е Прибрежные почвы

Предназначен для твердых почв, почв в смеси с мелкой галькой и почв, покрытых твердой коркой. Длинные лезвия снижают сопротивление при работе с такими грунтами.

Ф Гравий

Имеет слегка закругленные скошенные лезвия, которые врезаются в гравий при вращении бура. В ходе отбора пробы камешки зажимаются между лезвиями. Более мелкие составляющие грунта – крупный песок и мелкий гравий удерживаются внутри наконечника.

Г Наконечник для удаления камней

Предназначен для удаления и сбора камней, мешающих проводить отбор проб с помощью вышеперечисленных буров-наконечников.

③ Пробоотборник «Крот» (Mole), буры-наконечники

Исполнение	№ арт.
А Глина и влажные почвы	5350-1015 N4
Б Песок	5350-1020 N4
С Крупный песок	5350-1025 N4
Д Смешанные почвы	5350-1030 N4
Е Прибрежные почвы	5350-1035 N4
Ф Гравий	5350-1040 N4
Г Наконечник для удаления камней	5350-1045 N4

«МиниТерм» (MiniTherm)



Термометр погружного типа предназначен для измерения температуры газов, порошков, жидкостей и пластичных материалов.

Новинка: Миниатюрный термометр в водонепроницаемом исполнении можно легко очищать под струёй воды или даже в посудомоечной машине.

- ▶ Элементы питания можно легко и быстро заменить, с батарей
- ▶ Чувствительный элемент находится непосредственно в наконечнике
- ▶ Удобный
- ▶ Многоцелевое применение

«МиниТерм» (MiniTherm)



Исполнение	Диапазон потока °С	Длина мм	Ø мм	Степень защиты IP	№ арт.
Стандарт	-50...+150	133	4	41	5384-0011 N2
водонепроницаемый	-20...+230	120	4	67	5384-0012 N2

Устройство для изготовления сухого льда «СноуПак»



Аппарат «СноуПак» (SnowPack®) позволяет за несколько секунд получить таблетку сухого льда (-79°С) массой от 50 до 250 г. Для этого не требуется никакого сложного оборудования. Для работы аппарата не требуется электроэнергия. Это дает возможность в любой момент получить дешевый и эффективный хладагент для охлаждения до низких температур. Аппараты «СноуПак» (SnowPack) часто используются в больницах, университетах, школах, исследовательских институтах, лабораториях, а также на химических предприятиях и в лабораториях по испытаниям материалов.

Примеры использования: охлаждающие бани и газовые ловушки, предварительное охлаждение образцов тканей, обеспечение сохранности биологических образцов при транспортировке, заморозка образцов крови и тканей, исследовательские работы в области химии, физики и технологии материалов, и т.д.

Сухой лед не имеет ни запаха ни вкуса, и работать с ним несложно. Устройство «СноуПак» (SnowPack®) можно установить на любой европейский промышленный баллон с углекислым газом, снабженный клапаном с патрубком (без газового редуктора, резьба W 21,80 x 1/14» в соответствии со стандартом DIN 477 № 6). Подобные баллоны несложно найти на многих производствах и в лабораториях. Если Вам не удалось достать баллон с углекислым газом, его можно взять в аренду за небольшую плату. Для этого необходимо обратиться к Вашему поставщику газового оборудования.

см. стр. 253.

Устройство для изготовления сухого льда «СноуПак» (SnowPack)

Исполнение	Таблетка ø x высота мм	Вес г	Примерный расход газа мин	Таблетки на бутыл 22 кг	№ арт.
«СноуПак» (SnowPack) 50	50 x 30	50	0,5	ок. 90	9805-0030 N4
«СноуПак» (SnowPack) 250	80 x 60	250	1	ок. 16	9805-0200 N4

Контейнеры для проб | для чистой и надёжной транспортировки от отбора пробы до проведения анализа



Контейнеры для проб, асептические

Конструкция крышки запатентована. Крышка отрывается одной рукой и откидывается под углом 90°. Жидкость / конденсат на крышке стекает по желобу, ничего не теряется, не капает. Контейнеры абсолютно герметичны. Внутренняя поверхность без технологических неровностей, поэтому легко заполняются и полностью опорожняются. Контейнеры производятся в асептических условиях. Контейнеры пригодны для автоклава и для заморозки.

- ▶ Из прозрачного ПП
- ▶ Асептические
- ▶ С местом для нанесения пометок и со шкалой



Контейнеры для проб, круглые

Контейнеры для проб с навинчивающейся крышкой. Идеально подходят для отбора проб и их транспортировки. Две модификации из различных материалов: ПП для порошков, паст, жидкостей; ПФА для сверхчистых проб. Могут быть полностью опорожнены, так как не имеют технологических неровностей.

- ▶ Из ПП или ПФА, можно стерилизовать
- ▶ С толстыми стенками
- ▶ Контейнеры для проб из ПФА не рекомендуется использовать для пищевых продуктов



Контейнеры для проб с пробкой

Контейнеры для проб производятся в чистом помещении и закрываются при температуре выше 100°C в литьевой пресс, при этом внутренняя часть контейнеров почти стерильна. Контейнеры благодаря этой технологии абсолютно герметичны, так как крышка и контейнер в процессе охлаждения подгоняются оптимально. Внутренняя поверхность без технологических неровностей, поэтому легко заполняются и полностью опорожняются. С оригинальной пробкой, гарантирующей почти стерильность до первого открытия. После открытия снова запечатывается практичной пробкой.

- ▶ Из прозрачного ПП
- ▶ Асептические
- ▶ Со шкалой
- ▶ Пробкуемые



Контейнеры для проб, асептические

Объем мл	Высота мм	Ø мм	Исполнение	№ арт.	
50	78	31	с местом для нанесения пометок и шкалой	6206-0060	N3
90	80	43	с местом для нанесения пометок и маркировкой при 80 мл	6206-0100	N3
300	88	75	со шкалой	6206-0300	N3

Контейнеры для проб, круглые

Материал	Объем мл	Внутр. Ø трубки мм	Внешний Ø мм	Высота с крышкой мм	№ арт.	
ПП	60	35	50	93	6203-0060	N3
ПП	180	50	65	119	6203-0180	N3
ПФА	90	50	65	65	6205-0090	N3
ПФА	180	50	65	119	6205-0180	N3

Контейнеры для проб с пробкой

Объем мл	Высота мм	Ø мм	№ арт.	
55	84	29	6207-0055	N3
340	119	63	6207-0340	N3

Контейнеры с навинчивающейся крышкой

Чашки для образцов с крышкой



Контейнеры с навинчивающейся крышкой, прекрасный внешний вид. Могут быть полностью опорожнены, т.е. не имеют технологических неровностей, выгодное приобретение

- ▶ ПП, белые
- ▶ Можно стерилизовать

Чашки для образцов с герметично навинчивающейся красной крышкой. Чашки для образцов асептические, подходят для пищевых продуктов. Чашки без крышки можно автоклавировать.

- ▶ Чашки из ПП, чашки из ПЭНП
- ▶ Диапазон рабочих температур чашек -20°C/+120°C, крышек -80°C/+75°C
- ▶ Асептические

Контейнеры с навинчивающейся крышкой

Объем мл	Ø мм	Высота мм	№ арт.	
12	25	31	6214-0012	N3
25	31	40	6214-0025	N3
60	41	56	6214-0060	N3
90	52	52	6214-0090	N3
125	52	67	6214-0125	N3
250	68	79	6214-0250	N3
625	90	113	6214-0600	N3
1000	102	129	6214-1000	N3

Чашки для образцов с крышкой

Объем мл	Ø мм	Высота мм	№ арт.
125	52	74	7103-0125 N3

Бутыль алюминиевая



Алюминиевая бутылка прекрасно подходит для хранения, транспортировки и поставки материалов и образцов для сравнения в условиях, исключающих попадание посторонних веществ. Кроме того, они опорожняются полностью, не имеют запаха, непроницаемы для света, устойчивы к коррозии.

- ▶ Из чистого алюминия (материал AL 99,5)
- ▶ С оригинальной навинчивающейся крышкой из ПП с внутренним алюминиевым уплотнением
- ▶ Подходит для пищевых продуктов
- ▶ Сертифицированы для жидкостей согласно требованиям ООН (для 60-1200 мл)

Бутыль алюминиевая

Объём мл	Ø мм	Высота с крышкой мм	Допуск ООН	№ арт.	
38	35	70	нет	0327-0038	N3
60	40	88	1B1/X/250	0327-0060	N3
120	57	97	1B1/X/250	0327-0120	N3
300	57	160	1B1/X/250	0327-0300	N3
600	74	192	1B1/X/250	0327-0600	N3
1200	88	248	1B1/X/250	0327-1200	N3

Пломбируемые бутылки с широким горлышком



Прочная бутылка с ушками для пломбирования, расположенными на навинчивающейся крышке и бутылки. Прекрасно подходит для отправки образцов по почте. Пломбы обеспечивают повышенную надежность при идентификации образцов. Широкое горлышко, поэтому бутылки легко заполнять. Специально предназначена для вязких жидкостей, порошков, гранулированных материалов и паст.

- ▶ ПЭВП
- ▶ Герметичные
- ▶ Легко заполняются через широкое горлышко

Пломбируемые бутылки с широким горлышком

Объём мл	Ø контейнера мм	Внутр. ø горлышка мм	Высота с крышкой мм	№ арт.	
250	64	26,5	118	0322-0250	N3
500	78	40	147	0322-0500	N3
1000	100	50	186	0322-1000	N3
2000	120	50	230	0322-2000	N3

Принадлежности

Описание	№ арт.
Пломба «СамплСейф» (SampleSafe), 100 штук	5399-2902 N2



050000, Казахстан, г.Алматы, ул.Гоголя 86, офис 214
Тел./Факс: + 7(727) 250-89-76, 329-68-75, 250-89-73
e-mail: elementum.kz@mail.ru, Info@elementum.kz

Содержание ёмкости



- 152 – 158 Бутыли с узким горлышком
- 159 – 162 Бутыли с широким горлышком
- 163 – 168 Бутыли-пульверизаторы, бутылки-промывалки
и бутылки с капельным дозатором



- 170 – 171 Бутыли алюминиевые
- 172 – 177 Контейнеры
- 175 – 177 Контейнеры для проб
- 178 – 184 Канистры, ёмкости с широким горлышком
- 185 Ёмкости для хранения и штабелирования



- 186 – 189 Баки / большие емкости
- 190 – 191 Защитные емкости
- 192 – 193 Упаковочные ведра, упаковочные пакеты



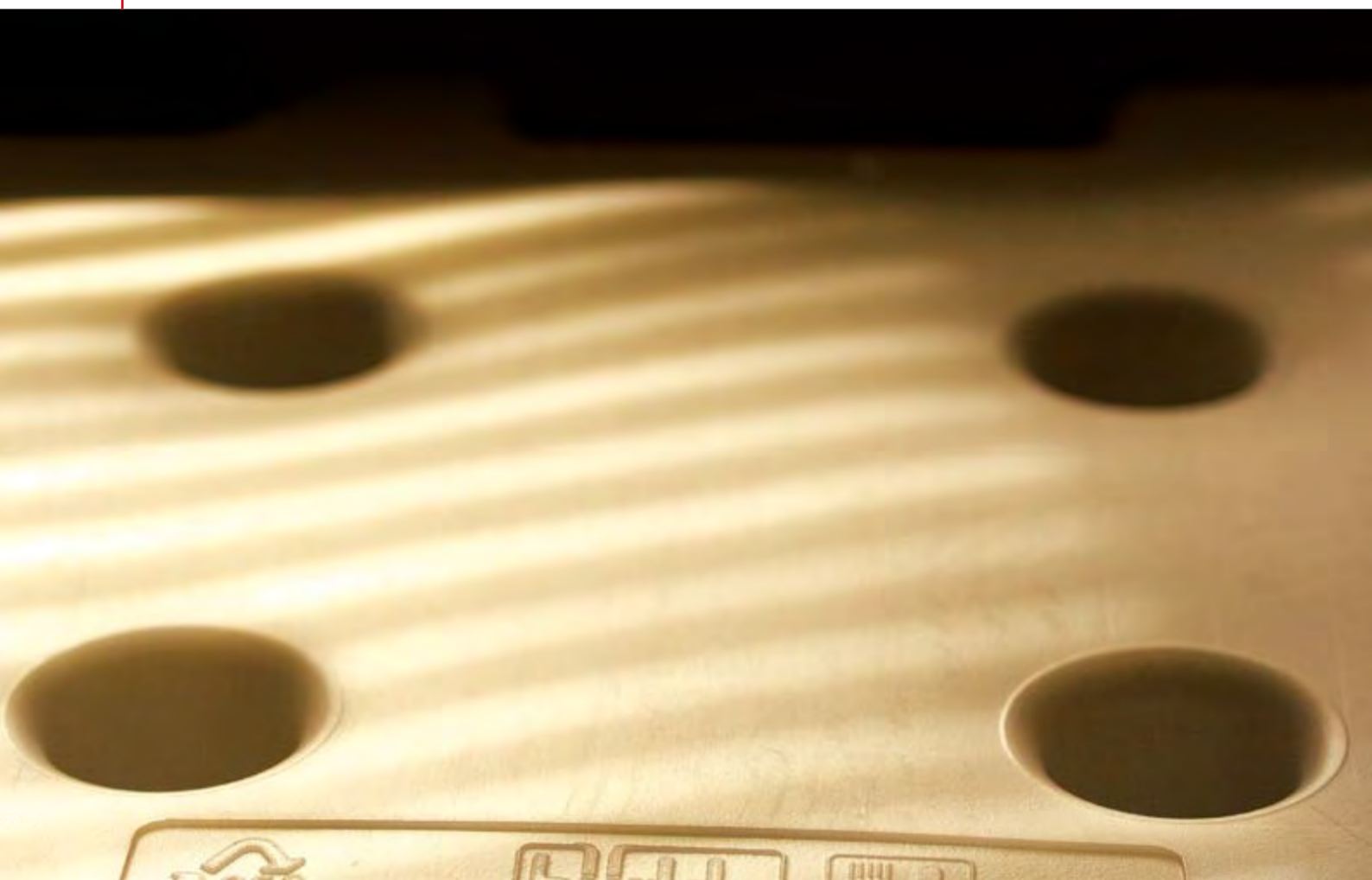

050000, Казахстан, г. Алматы, ул. Гоголя 86, офис 214
Тел./Факс: + 7(727) 250-89-76, 329-68-75, 250-89-73
e-mail: elementum.kz@mail.ru, Info@elementum.kz

Емкости
Бутили, банки, канистры

Бутыли с узким горлышком, круглые | удобные, легко сжимаются, обеспечивают аккуратность в работе



Бутыли общего назначения для хранения, упаковки, лабораторного использования, отбора проб, образцов и транспортировки жидкостей.

- ▶ С навинчивающейся крышкой
- ▶ Прозрачный ПЭНП

Скидка на крупную закупку

Бутыли с узким горлышком, круглые

Объём мл	Ø контейнера мм	Высота с крышкой мм	Внутр. Ø горлышка мм	Ø резьбы мм	№ арт.
10	26	47	9	14	0302-0010 N3
20	32	58	9	14	0302-0020 N3
30	35	67	9	14	0302-0030 N3
50	40	86	13	18	0302-0050 N3
100	45	106	13	18	0302-0100 N3
200	58	134	13	18	0302-0200 N3
250	60	140	18	25	0302-0250 N3
500	75	173	18	25	0302-0500 N3
1000	95	213	21	28	0302-1000 N3
2000	120	263	21	28	0302-2000 N3
3000	139	306	24	32	0302-3000 N3
5000	163	360	31	40	0302-5000 N3

Бутыли круглые



① Бутыли круглые с флип-крышкой

Удобные бутыли круглой формы с быстрозакрывающейся крышкой на шарнире, специально предназначены для жидких косметических средств, кремов-эмульсий и масел. Возможен отбор дозами.

- ▶ Прозрачный ПЭВП
- ▶ Быстрозакрывающаяся крышка с диаметром отверстия 3 мм
- ▶ Выгодное приобретение, прекрасный внешний вид



② Бутыл круглая с навинчивающейся крышкой

Удобная бутыл круглой формы с навинчивающейся крышкой. Специально предназначена для жидких косметических средств, кремов-эмульсий и масел.

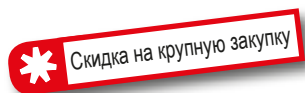

① Бутыли круглые с флип-крышкой

Объём мл	Высота с крышкой мм	Ø резьбы мм	№ арт.	
100	115	22	0308-0100	N3
250	143	22	0308-0250	N3
500	182	25	0308-0500	N3
1000	221	25	0308-1000	N3

② Бутыл круглая с навинчивающейся крышкой

Объём мл	Высота с крышкой мм	Ø резьбы мм	№ арт.	
100	115	22	0308-0110	N3

Бутыли высокие



③ Бутыли высокие

Бутыл общего назначения для хранения, упаковки, лабораторного использования, отбора проб.

- ▶ Прозрачный ПЭНП
- ▶ Герметичные
- ▶ С навинчивающейся крышкой
- ▶ В качестве аксессуара имеется подходящий колпачок-капельница

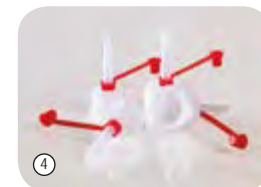

③ Бутыли высокие

Объём мл	Ø мм	Высота мм	Внутр. ø горлышка мм	Ø резьбы мм	№ арт.	
100	45	98	13	18	0314-0100	N3
250	61	128	18	25	0314-0250	N3
500	77	162	18	25	0314-0500	N3
1000	95	198	21,6	28	0314-1000	N3

④ Принадлежности

Описание	№ арт.
④ Колпачок-капельница для резьбы диаметром 18 мм	0300-3018
④ Колпачок-капельница для резьбы диаметром 25 мм	0300-3025
④ Колпачок-капельница для резьбы диаметром 28 мм	0300-3028

Безупречная комбинация чистоты одноразовой продукции и экологической сбалансированности!



Наши новые линии изделий "ЛабоПласт Био" (LaboPlast Bio) и "СтериПласт Био" (SteriPlast Bio) представляют собой продукцию, обладающую всеми характеристиками, необходимыми для безупречного отбора проб.

Иногда соответствовать возросшим требованиям в этой области можно только лишь с помощью одноразовых изделий. Однако принимая во внимание аспекты защиты окружающей среды и обеспечения экологической сбалансированности, теперь мы также предлагаем данные одноразовые изделия и в биополимерном исполнении.

Продукция "ЛабоПласт Био" (LaboPlast Bio) производится исключительно из возобновляемого сырья. А изделия "СтериПласт Био" (SteriPlast Bio) кроме этого ещё и стерилизуются гамма-излучением. Даже раздельная упаковка нашей продукции изготавливается из биополиэтилена, что придаёт изделиям целостную логическую сбалансированность. Все материалы полностью пригодны для вторичной переработки и производятся без применения ископаемого сырья. Тем самым достигается уменьшение объёмов выброса CO₂ и сокращение парникового эффекта.



Сахарный тростник из 100% возобновляемого сырья



Полная пригодность для вторичной переработки



I'm green Green PE

Green PE

Уменьшение выброса CO₂ (2,1 t/t PE) - Сокращение парникового эффекта

b LaboPlast Bio

b SteriPlast Bio

Оптимальные характеристики изделий

- ▶ Идеальная приспособленность для отбора проб
- ▶ Допуски по пищевым стандартам ЕС и FDA
- ▶ Производство, монтаж и упаковка преимущественно в собственной чистой комнате компании Bürkle
- ▶ В версии "СтериПласт Био" (SteriPlast Bio) продукция предлагается со стерилизацией гамма-излучением

Экологическая чистота и сбалансированность

- ▶ Изделие и упаковка из биополимерного материала
- ▶ Производство из возобновляемого сырья, отказ от ископаемых исходных материалов
- ▶ Уменьшение объёмов выбросов CO₂ и, тем самым, сокращение парникового эффекта
- ▶ Полная пригодность для вторичной переработки

Био-бутылки с узким горлышком ПЭ

Био-бутылки с узким горлышком изготавливаются из биополимера Green PE. Этот материал обладает такими же выдающимися характеристиками, что и обычный полиэтилен. Он подлежит вторичной переработке, однако производится не из ископаемого, а из возобновляемого сырья. Тем самым, Green PE помогает сокращать эмиссию CO₂ и защищать окружающую среду.

- ▶ С навинчивающейся крышкой
- ▶ Изготовлено из возобновляемого сырья
- ▶ Green LDPE



Био-бутылки с узким горлышком ПЭ

Объём мл	Ø контейнера мм	Высота с крышкой мм	Внутр. ø горлышка мм	Ø резьбы мм	№ арт.
10	26	47	9	14	0303-0010 N3
20	32	58	9	14	0303-0020 N3
50	40	86	13	18	0303-0050 N3
100	45	106	13	18	0303-0100 N3
250	60	140	18	25	0303-0250 N3
500	75	173	18	25	0303-0500 N3
1000	95	213	21	28	0303-1000 N3





Лабораторные бутылки стерильны для лабораторного и промышленного использования. Хорошая видимость продукта через прозрачный ПЭТ. Занимают минимум места и абсолютно герметичны. Идеально подходят для упаковки и хранения жидкостей.

- ▶ Стерильные, SAL 10⁻³ (соответствуют стандартам ISO 11137)
- ▶ Прозрачный ПЭТ
- ▶ С оригинальной крышкой
- ▶ С рельефной градуировкой

Высококачественная универсальная бутылка из поликарбоната. Прочная при комнатной температуре. Крышка легко отвинчивается, обеспечивает аккуратность в работе, с рельефной шкалой объема.

- ▶ Прозрачный поликарбонат, стерилизуются
- ▶ С навинчивающейся крышкой из ПП
- ▶ Гарантируемая герметичность
- ▶ С рельефной градуировкой

Лабораторные бутылки из ПЭТ, стерильные



Объем мл	Д x Ш мм	Высота с крышкой мм	Внутр. ø горлышка мм	№ арт.	
125	53 x 53	105	32	0370-0125	N3
250	64 x 64	132	32	0370-0250	N3
500	76 x 76	173	32	0370-0500	N3
1000	96 x 96	212	32	0370-1000	N3

Лабораторные бутылки из поликарбоната



Объем мл	Д x Ш мм	Высота с крышкой мм	Внутр. ø горлышка мм	Ø резьбы мм	№ арт.
125	55 x 55	109	28	37	0316-0125 N2
250	61 x 61	145	28	37	0316-0250 N2
1000	95 x 95	218	28	37	0316-1000 N2
2000	116 x 116	275	39	53	0316-2000 N2

Прямоугольная бутылка с узким горлышком

Бутылка прямоугольная с навинчивающейся крышкой



Недорогая прямоугольная бутылка для упаковки и хранения жидкостей, порошков и гранулированных материалов.

Недорогая прямоугольная бутылка для упаковки и хранения жидкостей.

- ▶ Прозрачный ПЭВП, прочный
- ▶ Место для наклеивания этикеток или нанесения пометок
- ▶ Герметичная

- ▶ Прозрачный ПЭВП, прочный
- ▶ Место для наклеивания этикеток или нанесения пометок
- ▶ Можно использовать как одноразовую бутылку
- ▶ Герметичная
- ▶ С навинчивающейся крышкой

Прямоугольная бутылка с узким горлышком

Объем мл	Д x Ш мм	Высота с крышки мм	Внутр. ø горлышка мм	Ø резьбы мм	№ арт.	
20	27 x 27	51	13	18	0331-0020	N3
50	33 x 34	77	13	18	0331-0050	N3
100	43 x 43	78	17,5	25	0331-0100	N3

Бутылка прямоугольная с навинчивающейся крышкой

Объем мл	Д x Ш мм	Высота с крышки мм	Ø резьбы мм	Внутр. ø горлышка мм	№ арт.	
100	41 x 33	113	18	13	0332-0100	N3
250	51 x 43	160	25	17,5	0332-0250	N3
500	68 x 53	182	25	17,5	0332-0500	N3
1000	89 x 66	230	25	17,5	0332-1000	N3

Принадлежности

Описание	№ арт.	
Колпачок-капельница для резьбы диаметром 18 мм	0300-3018	N3
Колпачок-капельница для резьбы диаметром 25 мм	0300-3025	N3

Бутыли для реактивов с узким горлышком



Бутыли общего назначения для хранения, упаковки, отбора проб, образцов и транспортировки жидкостей.

- ▶ Прозрачный ПЭВП
- ▶ Оригинальная завинчивающаяся крышка, ПП, синяя

Скидка на крупную закупку

Бутыли для реактивов с узким горлышком

Объём мл	Д x Ш мм	Высота без крышки мм	Ø резьбы мм	Внутр. ø горлышка мм	№ арт.
100	45 x 45	108	32	17	0340-0100 N3
250	60 x 60	136	32	17	0340-0250 N3
500	74 x 74	170	32	17	0340-0500 N3
1000	85 x 85	221	32	17	0340-1000 N3
2500	122 x 122	272	45	28	0340-2500 N3



Бутылы для реактивов с широким горлышком



Бутыль для реактивов специально предназначена для хранения, упаковки, отбора проб, образцов и транспортировки гранулированных материалов и пастообразных сред.

- ▶ Прозрачный ПЭВП
- ▶ Оригинальная завинчивающаяся крышка, ПП, синяя
- ▶ Допуск ООН для твердых веществ, см. стр. 261

Скидка на крупную закупку

Бутылы для реактивов с широким горлышком

Объем мл	Д x Ш мм	Высота без крышки мм	Ø резьбы мм	Внутр. ø горлышка мм	Допуск ООН	№ арт.
50	36 x 36	89	28	21	нет	0342-0050 N3
100	45 x 45	101	32	24	UN3H1/X0.3	0342-0100 N3
250	59 x 59	130	45	35	UN3H1/X0.8	0342-0250 N3
500	75 x 75	162	54	43	UN3H1/X1.5	0342-0500 N3
750	83 x 83	188	54	43	UN3H1/X2.5	0342-0750 N3
1000	85 x 85	214	54	43	UN3H1/X2.5	0342-1000 N3
1500	108 x 108	209	80	69	UN3H1/X4	0342-1500 N3
2500	122 x 122	260	80	69	UN3H1/X5	0342-2500 N3
4000	142 x 142	294	80	69	UN3H1/X5.5	0342-4000 N3



050000, Казахстан, г. Алматы, ул. Гоголя 86, офис 214
 Тел./Факс: + 7(727) 250-89-76, 329-68-75, 250-89-73
 e-mail: elementum.kz@mail.ru, Info@elementum.kz

Бутыль с широким горлышком | просто заполняется, легко чистится, компактная, ударопрочная



Прочная бутыл с широким горлышком и навинчивающейся крышкой. Специально предназначена для вязких жидкостей, порошков, гранулированных материалов и паст. Герметичная.

- ▶ ПЭНП или ПП
- ▶ Коричневый ПЭНП для светочувствительных жидкостей.

 Вы можете заказать бутыл с логотипом - обращайтесь к нам!

Бутыль с широким горлышком

Материал	Объём мл	Цвет	Ø мм	Высота мм	Внутр. ø горлышка мм	Ø резьбы мм	№ арт.
ПЭНП	50	прозрачный	40	80	24	32	0318-0050 N3
ПЭНП	100	прозрачный	48	95	24	32	0318-0100 N3
ПЭНП	200	прозрачный	59	114	30	40	0318-0200 N3
ПЭНП	250	прозрачный	64	127	31	40	0318-0250 N3
ПЭНП	500	прозрачный	77	158	39	50	0318-0500 N3
ПЭНП	750	прозрачный	88	176	39	50	0318-0750 N3
ПЭНП	1000	прозрачный	94	207	50	65	0318-1000 N3
ПЭНП	1500	прозрачный	108	232	50	65	0318-1500 N3
ПЭНП	2000	прозрачный	120	252	50	65	0318-2000 N3
ПП	100	прозрачный	48	95	24	32	0319-0100 N3
ПП	250	прозрачный	64	127	31	40	0319-0250 N3
ПП	500	прозрачный	77	158	39	50	0319-0500 N3
ПП	1000	прозрачный	94	207	50	65	0319-1000 N3
ПЭНП	250	коричневый	64	127	31	40	0320-0250 N3
ПЭНП	500	коричневый	77	158	39	50	0320-0500 N3
ПЭНП	1000	коричневый	94	207	50	65	0320-1000 N3

Прямоугольная бутыл с широким горлышком

Универсальные бутылки со шкалой объёма



Недорогая прямоугольная бутыл для упаковки и хранения жидкостей, порошков и гранулированных материалов.

Бутыл для универсального применения. Горлышко среднего диаметра бутылки обеспечивает хорошее заполнение и безопасный слив.

- ▶ Прозрачный ПЭВП, прочный
- ▶ Место для наклеивания этикеток или нанесения пометок
- ▶ Герметичная

- ▶ Бутылки из ПЭВП, крышка из ПП
- ▶ Рельефная шкала
- ▶ Совершенно герметичны
- ▶ С навинчивающейся крышкой

Скидка на крупную закупку

Прямоугольная бутыл с широким горлышком					
Объём мл	Д x Ш мм	Высота с крышки мм	Внутр. ø горлышка мм	Ø резьбы мм	№ арт.
250	59 x 59	110,5	30	50	0338-0250 N3
500	68 x 68	146	30	50	0338-0500 N3
1000	90 x 90	170	50	65	0338-1000 N3

Универсальные бутылки со шкалой объёма						
Объём мл	Ø контейнера мм	Высота без крышки мм	Внутр. ø горлышка мм	Градировка мл	Ø резьбы мм	№ арт.
100	46	99,5	19	25	25	0301-0100 N3
250	61	129,5	24	50	28	0301-0250 N3
500	76	161	30,8	50	40	0301-0500 N3
1000	97	203	39,2	100	50	0301-1000 N3

Прямоугольная бутылка, прозрачный ПП



Очень прозрачные и светлые бутылки из полипропилена. Высококачественный дизайн, стекловидный, таким образом очень хорошо подходит для презентаций.

- ▶ Высокая прозрачность
- ▶ Особенная лёгкость
- ▶ Возможность автоклавирования
- ▶ Высокая химическая устойчивость

Прямоугольная бутылка, прозрачный ПП

Объём мл	Д х Ш мм	Высота без крышки мм	Внутр. ø горлышка мм	Ø резьбы мм	№ арт.	
100	46 x 46	108	18,6	32	0343-0100	N3
250	60 x 60	136	18,6	32	0343-0250	N3
500	75 x 75	169	28,6	45	0343-0500	N3
1000	94 x 94	204	28,6	45	0343-1000	N3

Пломбируемые бутылки с широким горлышком



Прочная бутылка с ушками для пломбирования, расположенными на навинчивающейся крышке и бутылки. Прекрасно подходит для отправки образцов по почте. Пломбы обеспечивают повышенную надежность при идентификации образцов. Широкое горлышко, поэтому бутылку легко заполнять. Специально предназначена для вязких жидкостей, порошков, гранулированных материалов и паст.

- ▶ ПЭВП
- ▶ Герметичные
- ▶ Легко заполняются через широкое горлышко

Пломбируемые бутылки с широким горлышком

Объём мл	Ø контейнера мм	Внутр. ø горлышка мм	Высота с крышкой мм	№ арт.	
250	64	26,5	118	0322-0250	N3
500	78	40	147	0322-0500	N3
1000	100	50	186	0322-1000	N3
2000	120	50	230	0322-2000	N3

Принадлежности	
Описание	№ арт.
Пломба «СамплСейф» (SampleSafe), 100 штук	5399-2902 N2

Бутиль с узким горлышком, защищенная от открывания детьми



Бутиль с узким горлышком с защищенной от открывания детьми нажимной поворотной крышкой. Крышка дополнительно снабжена оригинальным кольцом, чтобы было заметно первое открывание крышки.

- ▶ Идеальна для хранения опасных веществ
- ▶ Прозрачный ПЭВП
- ▶ Оригинальная навинчивающаяся крышка, ПП, защищенная от открывания детьми

Бутиль-пульверизаторы с распыляющим насосом



Бутиль-пульверизаторы с распыляющим насосом и защитным колпачком для насоса. При нажатии кнопки происходит экологически безопасное распыление жидкости. Бутиль является прозрачной, что позволяет хорошо видеть ее содержимое. Защитный колпачок препятствует случайному нажатию кнопки насоса и служит защитой от пыли.

- ▶ Бутиль из ПЭВП, распыляющий насос из ПП и нержавеющей стали



Бутиль с узким горлышком, защищенная от открывания детьми

Объём мл	Д x Ш мм	Высота без крышки мм	№ арт.
100	45 x 45	108	0341-0100 N3
250	60 x 60	136	0341-0250 N3
500	74 x 74	170	0341-0500 N3
1000	85 x 85	221	0341-1000 N3

Бутиль-пульверизаторы с распыляющим насосом

Объём мл	Ø мм	Высота с крышкой мм	№ арт.
20	28	85	0309-3002 N3
50	35	110	0309-3005 N3
100	37	161	0309-3100 N3
250	50	222	0309-3025 N3

Бутыль-пульверизатор



Безнапорная бутыль-пульверизатор из ПЭНП с износостойким ручным насосом. Работоспособность каждой бутыли проверяется индивидуально на заводе-изготовителе.

Области применения: промышленность, лаборатория, производство, отдых, домашнее хозяйство. Пригодна для пестицидов и очистителей.

- ▶ Материалы, вступающие в непосредственный контакт с жидкостью: ПП, ПЭ, нержавеющая сталь
- ▶ Диаметр форсунки 0,6 мм, плавная регулировка форсунки
- ▶ Объем распыляемой жидкости за такт: 1,2 мл ± 0,1



Бутыль-пульверизатор

Объем мл	Высота с крышкой мм	Внутр. ø горлышка мм	№ арт.
250	220	18	0309-1025 N4
500	240	18	0309-1050 N4
1000	295	17,5	0309-1100 N4



- ▶ Непрерывное распыления, также в перевернутом положении
- ▶ Материалы, вступающие в непосредственный контакт с жидкостью: ПП, ПЭ, силикон и нержавеющая сталь
- ▶ Диаметр форсунки 0,6 мм, плавная регулировка форсунки
- ▶ Объем распыляемой жидкости за такт: 1,2 мл ± 0,1

С помощью традиционных бутылей-пульверизаторов невозможно распыление в наклонном или перевернутом положении, так как всасывающая трубка выше уровня жидкости. Другое дело наши новые бутыли-пульверизаторы для распыления в перевернутом положении «Turn'n'Spray». Их специальная техника делает возможным распыление из любого положения. Вы можете практично и удобно выполнять распыление из любого положения, также в тяжело доступных местах.

Универсальная многоразовая высококачественная бутыль-пульверизатор.



Бутыль-пульверизатор «Turn 'n' Spray»

Объём мл	Высота с крышкой мм	Внутр. ø горлышка мм	№ арт.
250	220	18	0309-0002 N4
500	240	18	0309-0005 N4
1000	295	17,5	0309-0010 N4



050000, Казахстан, г. Алматы, ул. Гоголя 86, офис 214
 Тел./Факс: + 7(727) 250-89-76, 329-68-75, 250-89-73
 e-mail: elementum.kz@mail.ru, Info@elementum.kz

Напорный пульверизатор



Высококачественный, прочный промышленный пульверизатор для дезинфекции, очистки, защиты растений, тонкослойной хроматографии, решения различных технологических и санитарных задач. Давление в ёмкости до 4 бар создается с помощью ручного насоса. Затем производится распыление нажатием кнопки.

- ▶ Материалы, вступающие в непосредственный контакт с жидкостью: ПП, ПЭ, армированный стекловолокном ПА, V2A, сополимер фтора и каучука
- ▶ Бутыл из ПЭВП
- ▶ Диаметр форсунки 0,6 мм
- ▶ Регулируемая струя
- ▶ Шкала до 1500 мл
- ▶ Температура макс. 30 °С
- ▶ В качестве аксессуара имеется удлинитель трубки подачи длиной 30 см

Бутыль-промывалка



Изогнутая трубка оснащена распылителем, который образует абсолютно ровную струю. Исключается опасное разбрызгивание.

- ▶ ПЭНП
- ▶ Прозрачные
- ▶ С регулируемой глубиной погружения трубки



Бутыль-промывалка

Объём мл	Ø мм	Высота мм	№ арт.	
100	45	200	0310-0010	N3
250	61	225	0310-0025	N3
500	75	270	0310-0050	N3
1000	98	315	0310-0100	N3

Напорный пульверизатор

Объём мл	Ø контейнера мм	Высота с крышкой мм	Внутр. Ø горлышка мм	№ арт.	
1500	142	315	45	0309-0100	N4
Принадлежности					
Описание				№ арт.	
Удлинитель трубки для напорного пульверизатора, 30 см				0309-0101	N4

Бутыль-промывалка с широким горлышком

Бутыль-промывалка с системой защиты

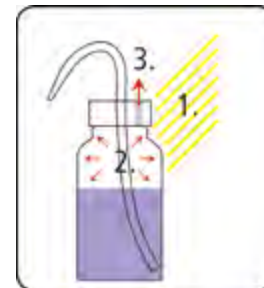

1. Температура растёт 2. Давление увеличивается 3. Сброс избыточного давления

Бутыль-промывалка с надписью о содержимом, указаниями об опасностях и технике безопасности (H-фразы/P-фразы) согласно GHS с наименованием веществ на немецком, английском, французском и испанском языке, с пиктограммами GHS и номером CAS.

- ▶ Аккуратное заполнение через крышку с широким горлышком, диаметр горлышка 39 мм
- ▶ Из прозрачного ПЭНП жёлтого цвета с защитой от солнечного света
- ▶ Вместимость 500 мл

При повышении комнатной температуры или если в лабораторию светит солнце, то обычные бутылки-промывалки протекают из-за повышающегося внутреннего давления. Избыточное давление может сбрасываться через воздушный клапан, тем самым предотвращается протекание. При наличии воздушного клапана содержимое опрокинутых бутылок не вытекает, как это обычно случается с бутылками-промывалками, оборудованными шаровыми клапанами или вытяжными отверстиями.

- ▶ Аккуратное заполнение через крышку с широким горлышком, диаметр горлышка 39 мм
- ▶ Надпись согласно GHS с наименованием веществ на немецком, английском, французском и испанском, пиктограммами GHS и номером CAS
- ▶ Из прозрачного ПЭНП жёлтого цвета с защитой от солнечного света
- ▶ Вместимость 500 мл

LaboPlast

LaboPlast

Бутыль-промывалка с широким горлышком



Надпись	Цвет	№ арт.	
Без надписи - нейтрально	Жёлтый	0310-3050	N3
Дистиллированная вода	прозрачное изделие	0310-3051	N3
Метанол	Зелёный	0310-3052	N3
Этанол	Оранжевый	0310-3053	N3
Изопропанол	Синий	0310-3054	N3
Ацетон	Красный	0310-3055	N3

Бутыль-промывалка с системой защиты



Надпись	№ арт.	
Без надписи - нейтрально	0310-2056	N3
Дистиллированная вода	0310-2050	N3
Метанол	0310-2052	N3
Этанол	0310-2054	N3
Изопропанол	0310-2055	N3
Ацетон	0310-2051	N3

Бутыли с капельным дозатором

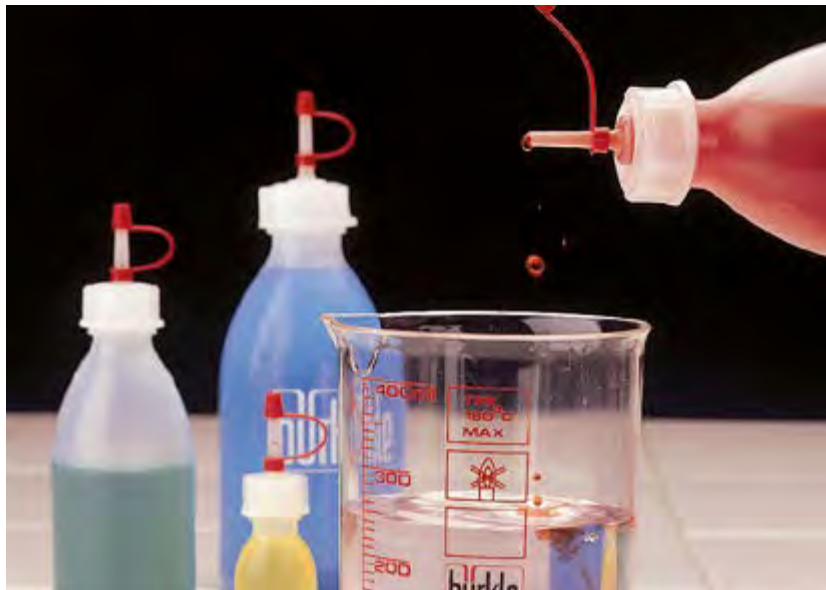

Предназначены специально для жидкостей, которые необходимо дозировать малыми объемами - по каплям или тонкой стружкой.

- ▶ Перед первым использованием необходимо срезать кончик дозатора
- ▶ Его можно снова закрыть колпачком
- ▶ ПЭНП
- ▶ Колпачок и колпачок-капельница ПЭ

Скидка на крупную закупку

Бутыль «Дроп-Бой»



Бутыль с капельным дозатором и отдельной навинчивающейся крышкой.

- ▶ Перед первым использованием необходимо срезать кончик дозатора.
- ▶ С крышкой
- ▶ Дозирование с точностью до капли

Бутыли с капельным дозатором

Объем мл	Ø контейнера мм	Высота с крышкой мм	Внутр. в горлышка мм	Ø резьбы мм	№ арт.			
10	26	76	9	14	0306-0010	N3		
20	32	88	9	14	0306-0020	N3		
30	35	96	9	14	0306-0030	N3		
50	40	116	13	18	0306-0050	N3		
100	45	136	13	18	0306-0100	N3		
250	61	170	18	25	0306-0250	N3		
500	75	204	18	25	0306-0500	N3		
1000	95	248	21	28	0306-1000	N3		

Бутыль «Дроп-Бой» (Drop-Boy)

Объем мл	Ø мм	Высота без крышки мм	№ арт.	
10	24	50	0307-0010	N3
25	31,3	64,5	0307-0025	N3
50	40	77	0307-0050	N3

Бутыли ООН



Данная бутылка снижает расходы по упаковке! Испытаны и сертифицированы согласно требованиям ООН. Бутылка из ПЭВП, не протекает, комплект включает крышку с защитой от несанкционированного доступа и уплотнением из ПТФЭ. Бутилы прекрасно подходят для упаковки, отбора проб, пересылки образцов по почте, для хранения и транспортировки.

- ▶ Совершенно герметичны
- ▶ Сертифицированы для жидкостей согласно требованиям ООН, см. стр. 261
- ▶ Прозрачные
- ▶ Вы можете приобрести дегазирующие / недегазирующие конические крышки.

Бутилы ООН

Объем мл	Высота без крышки мм	Внутр. ø горлышка мм	Допуск ООН	№ арт.	
500	177	29	1Н1/Х1.9/250	0304-0500	N3
1000	212	29	3Н1/Х1.9/250	0304-1000	N3
2500	282	29	3Н1/Х1.9/250	0304-2500	N3

Рама для бутылей



Рама для бутылей

Для 6 бутылей с макс. диаметром 95 мм.

- ▶ ПП



Ящик для бутылей

Для 8 бутылей с макс. диаметром 95 мм С закрытым дном, которое может служить поддоном.

- ▶ ПЭВП
- ▶ Внутренние размеры: Длина 390 мм, ширина 110 мм
- ▶ Подходит для пищевых продуктов

Рама для бутылей

Кол-во мест для бутылей	Ø контейнера мм	Внешн. размеры верхн. канты Д x Ш x В мм	№ арт.
6	95	310x210x305	0361-0006 N3

Ящик для бутылей

Кол-во мест для бутылей	Ø контейнера мм	Внешн. размеры верхн. канты Д x Ш x В мм	№ арт.
8	95	420x300x210	0361-0008 N3

Бутыль алюминиевая | легкая, ударопрочная, без швов

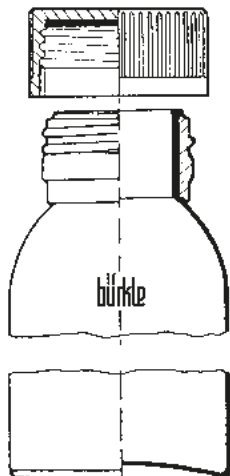

Алюминиевая бутыль прекрасно подходит для хранения, транспортировки и поставки материалов и образцов для сравнения в условиях, исключающих попадание посторонних веществ. Кроме того, они опорожняются полностью, не имеют запаха, непроницаемы для света, устойчивы к коррозии.

- ▶ Из чистого алюминия (материал AL 99,5)
- ▶ С оригинальной навинчивающейся крышкой из ПП с внутренним алюминиевым уплотнением
- ▶ Подходит для пищевых продуктов
- ▶ Сертифицированы для жидкостей согласно требованиям ООН (для 60-1200 мл), см. стр. 261



Бутыль алюминиевая

Объём мл	Ø мм	Высота с крышкой мм	Допуск ООН	№ арт.	
38	35	70	нет	0327-0038	N3
60	40	88	1B1/X/250	0327-0060	N3
120	57	97	1B1/X/250	0327-0120	N3
300	57	160	1B1/X/250	0327-0300	N3
600	74	192	1B1/X/250	0327-0600	N3
1200	88	248	1B1/X/250	0327-1200	N3



Бутыль для транспортировки алюминиевая ООН



Обозначение ООН нанесено на поверхность бутылки черным цветом.



С оригинальной навинчивающейся крышкой из ПП с внутренним алюминиевым уплотнением.



Алюминиевые бутылки для транспортировки с навинчивающейся крышкой являются безопасными и герметичными, сертифицированы в качестве упаковки I (X). Обозначение ООН нанесено на поверхность бутылки чёрным цветом.

- ▶ Из чистого алюминия (материал AL 99,5)
- ▶ Сертифицированы согласно требованиям ООН, см. стр. 261
- ▶ С ушками для опломбирования

Бутыль для транспортировки алюминиевая ООН

Объем мл	Ø мм	Высота мм	Допуск ООН	№ арт.	
125	50	105	1B1/X/250	0329-0125	N3
250	65	140	1B1/X/250	0329-0250	N3
500	80	145	1B1/X/250	0329-0500	N3
1250	100	205	1B1/X/250	0329-1250	N3



Контейнеры с навинчивающейся крышкой



Контейнеры с навинчивающейся крышкой, прекрасный внешний вид. Могут быть полностью опорожнены, т.е. не имеют технологических неровностей, выгодное приобретение

- ▶ ПП, белые
- ▶ Можно стерилизовать

Контейнеры с широким горлышком



Прочные контейнеры с широким горлышком для удобного заполнения. Особенно хорошо подходят для хранения или отправки порошкообразных или гранулированных веществ.

- ▶ Из прозрачного ПЭВП, неразбиваемые
- ▶ Навинчивающаяся крышка из ПП, уплотнение из ПЭ

Скидка на крупную закупку

Контейнеры с навинчивающейся крышкой

Объём мл	Ø мм	Высота мм	№ арт.	
12	25	31	6214-0012	N3
25	31	40	6214-0025	N3
60	41	56	6214-0060	N3
90	52	52	6214-0090	N3
125	52	67	6214-0125	N3
250	68	79	6214-0250	N3
625	90	113	6214-0600	N3
1000	102	129	6214-1000	N3

Контейнеры с широким горлышком, круглые

Объём мл	Ø мм	Внутр. ø горлышка мм	Высота без крышки мм	№ арт.	
100	48	31	77	6282-0100	N3
250	65	41	98	6282-0250	N3
500	80	53	122	6282-0500	N3
750	94	53	130	6282-0750	N3
1000	100	67	153	6282-1000	N3
1500	114	67	173	6282-1500	N3
2000	126	67	192	6282-2000	N3

Контейнеры с широким горлышком, прямоугольной формы | прозрачные и коричневые



Широкое отверстие контейнера для удобного заполнения жидкими, порошкообразными или гранулированными продуктами, например, таблетками, капсулами, красителями, поставки образцов. Подходит также для подарочной упаковки или предметов хобби. Коричневые прозрачные контейнеры с широким горлышком особенно подходят для светочувствительного содержимого.

- ▶ Из прозрачного или коричневого ПВХ
- ▶ Из прозрачного ПЭТГ
- ▶ Навинчивающаяся крышка из ПП, уплотнение из ПЭ

Контейнеры с широким горлышком, прямоугольной формы

Материал	Объем мл	Длина мм	Ширина мм	Высота с крышкой мм	Внутр. ø горлышка мм	№ арт.		
Прозрачный ПЭТГ	50	38	38	63	23	0357-0050	N3	
Прозрачный ПЭТГ	100	46	46	75	31	0357-0100	N3	
Прозрачный ПЭТГ	200	59	59	91	41	0357-0200	N3	
Прозрачный ПЭТГ	500	80	80	111	54	0357-0500	N3	
Прозрачный ПЭТГ	1000	95	95	152	69	0357-1000	N3	
Прозрачный ПВХ	50	38	38	63	23	0355-0050	N3	
Прозрачный ПВХ	100	46	46	75	31	0355-0100	N3	
Прозрачный ПВХ	200	59	59	91	41	0355-0200	N3	
Прозрачный ПВХ	300	66	66	98	41	0355-0300	N3	
Прозрачный ПВХ	500	80	80	111	54	0355-0500	N3	
Прозрачный ПВХ	750	92	92	120	69	0355-0750	N3	
Прозрачный ПВХ	1000	95	95	152	69	0355-1000	N3	
Прозрачный ПВХ	2000	120	120	190	69	0355-2000	N3	
Коричневый прозрачный ПВХ	100	46	46	75	31	0356-0100	N3	
Коричневый прозрачный ПВХ	200	59	59	91	41	0356-0200	N3	

Прозрачные контейнеры с навинчивающейся крышкой



Содержимое хорошо видно через прозрачную стенку. Ополаскиваются полностью.

- ▶ Из прозрачного ПП, завинчивающаяся крышка из ПЭ
- ▶ Внутренняя поверхность без технологических неровностей

Прозрачные контейнеры с навинчивающейся крышкой

Объем мл	Ø контейнера мм	Высота мм	№ арт.	
250	104	50	6202-0250	N3
500	104	100	6202-0500	N3
1000	126	126	6202-1000	N3

Универсальные контейнеры прямоугольной формы



Контейнеры для хранения, упаковки, отбора проб, образцов и транспортировки паст, гранулятов, порошков, проб грунта и замороженных продуктов (-40°C кратковременно до +95°C). Оптимальное использование площадей, можно штабелировать. В комплекте с прижимающимися крышками.

- ▶ Из прозрачного ПЭ
- ▶ Можно замораживать
- ▶ Внутренняя поверхность без технологических неровностей

Универсальные контейнеры прямоугольной формы

Объем мл	Д x Ш x В мм	№ арт.	
500	103 x 103 x 64	6250-0500	N3
1000	103 x 103 x 127	6250-1000	N3
1000	208 x 103 x 64	6250-1001	N3
1500	208 x 103 x 94	6250-1500	N3
2000	208 x 208 x 64	6250-2000	N3
2000	255 x 103 x 94	6250-2300	N3
3200	208 x 208 x 94	6250-3300	N3

Универсальные контейнеры круглые

Объем мл	Внешний Ø внизу мм	Внешний Ø сверху мм	Высота мм	№ арт.	
250	60	78	90	6210-0250	N3
500	75	95	127	6210-0500	N3
1000	118	136	110	6210-1001	N3
2000	148	169	143	6210-2000	N3

Контейнеры для проб, асептические



Конструкция крышки запатентована. Крышка отрывается одной рукой и откидывается под углом 90°. Жидкость / конденсат на крышке стекает по желобу, ничего не теряется, не капает. Контейнеры абсолютно герметичны. Внутренняя поверхность без технологических неровностей, поэтому легко заполняются и полностью опорожняются. Контейнеры производятся в асептических условиях. Контейнеры пригодны для автоклава и для заморозки.

- ▶ Из прозрачного ПП
- ▶ Асептические
- ▶ С местом для нанесения пометок и со шкалой

Контейнеры для проб, асептические

Объем мл	Высота мм	Ø мм	Исполнение	№ арт.
50	78	31	с местом для нанесения пометок и шкалой	6206-0060 N3
90	80	43	с местом для нанесения пометок и маркировкой при 80 мл	6206-0100 N3
300	88	75	со шкалой	6206-0300 N3



Контейнеры для проб с пломбой

Контейнеры для проб, круглые



Контейнеры для проб производятся в чистом помещении и закрываются при температуре выше 100°C в литьевой пресс, при этом внутренняя часть контейнеров почти стерильна. Контейнеры благодаря этой технологии абсолютно герметичны, так как крышка и контейнер в процессе охлаждения подгоняются оптимально. Внутренняя поверхность без технологических неровностей, поэтому легко заполняются и полностью опорожняются. С оригинальной пломбой, гарантирующей почти стерильность до первого открытия. После открытия снова запечатывается практичной пломбой.

Контейнеры для проб с навинчивающейся крышкой. Идеально подходят для отбора проб и их транспортировки. Две модификации из различных материалов: ПП для порошков, паст, жидкостей; ПФА для сверхчистых проб. Могут быть полностью опорожнены, так как не имеют технологических неровностей.

- ▶ Из прозрачного ПП
- ▶ Асептические
- ▶ Со шкалой
- ▶ Пломбируемые

- ▶ Из ПП или ПФА, можно стерилизовать
- ▶ С толстыми стенками
- ▶ Контейнеры для проб из ПФА не рекомендуется использовать для пищевых продуктов

Контейнеры для проб с пломбой

Объем мл	Высота мм	Ø мм	№ арт.
55	84	29	6207-0055 N3
340	119	63	6207-0340 N3

Контейнеры для проб, круглые

Материал	Объем мл	Внутр. Ø трубки мм	Внешний Ø мм	Высота с крышкой мм	№ арт.
ПП	60	35	50	93	6203-0060 N3
ПП	180	50	65	119	6203-0180 N3
ПФА	90	50	65	65	6205-0090 N3
ПФА	180	50	65	119	6205-0180 N3

Чашки для образцов с крышкой



Чашки для образцов с герметично навинчивающейся красной крышкой.
Чашки для образцов асептические, подходят для пищевых продуктов.
Чашки без крышки можно автоклавировать.

- ▶ Чашки из ПП, чашки из ПЭНП
- ▶ Диапазон рабочих температур чашек -20°C/+120°C, крышек -80°C/+75°C
- ▶ Асептические

Стерильные погружные пробирки «СтериПласт»



Стерильная погружная пробирка со съёмной ручкой и герметичной крышкой. Крышка открывается одной рукой и откидывается под углом 90°. Жидкость / конденсат на крышке стекает по желобу, ничего не теряется, не капает.

Стерильная погружная пробирка с ручкой 24 см отбирает пробу прямо в пробирку. Исключается загрязнение посторонними веществами до анализа.

- ▶ Из прозрачного ПП
- ▶ Стерильные, в индивидуальной упаковке

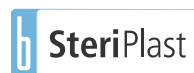

Чашки для образцов с крышкой

Объём мл	Ø мм	Высота мм	№ арт.
125	52	74	7103-0125 N3



Стерильные погружные пробирки «СтериПласт»

Объём мл	Ø мм	Высота мм	№ арт.
100	45	80	6206-0101 N3



050000, Казахстан, г.Алматы, ул.Гоголя 86, офис 214
Тел./Факс: + 7(727) 250-89-76, 329-68-75, 250-89-73
e-mail: elementum.kz@mail.ru, Info@elementum.kz



LaboPlast

«Флахманн» (Flachmann) - канистры компактные

Компактные канистры «Флахманн» (Flachmann) шириной всего 6,5 см идеальны для экономии места.

На узком пространстве можно хранить и разливать различные жидкости. Канистры «Флахманн» (Flachmann) можно размещать также лежа, например, в холодильнике. Оребрение и толстые стенки делают канистру очень устойчивой.

На подставках-держателях для двух или трёх канистр можно свободно и надёжно разместить любое количество канистр. Компактные канистры очень хорошо использовать в качестве канистр для отстаивания.



- ▶ С резьбовым соединением 3/4" или без него
- ▶ Из прозрачного ПП
- ▶ С оригинальной крышкой
- ▶ Канистры можно стерилизовать без крана
- ▶ С рельефной неразрушимой литровой шкалой
- ▶ Подставка-держатель канистры из алюминия для устойчивости в качестве аксессуара
- ▶ Спускной кран «СтопКок» (StopCock) с поворачивающимся носиком, для канистр с резьбовым соединением 3/4", предлагается в качестве аксессуара

«Флахманн» (Flachmann) - канистры компактные										
Исполнение	Объем л	Ширина мм	Глубина мм	Высота мм	Ø горлышка мм	№ арт.				
без резьбового соединения	5	65	335	335	41	0435-1050	N4			
с резьбовым соединением 3/4"	5	65	335	335	41	0435-2050	N4			
Принадлежности										
Описание							№ арт.			
① Опора «Флахманн» (Flachmann) для двух компактных канистр							0435-9102	N4		
① Опора «Флахманн» (Flachmann) для трех компактных канистр							0435-9103	N4		
② Вентиляционная навинчивающаяся крышка «Флахманн» (Flachmann)							0435-9200	N4		
③ Спускной кран «СтопКок» (StopCock) (см. стр. xx)							0525-1000	N4		
④ Спускной кран «Компакт» (Compact) (см. стр. xx)							0530-1000	N4		
Колпачок для 3/4"							0600-0090	N4		
⑤ Компактный набор состоит из компактной канистры и спускным краном «Компакт»							0435-3000	N4		
⑥ Компактный набор состоит из компактной канистры и спускным краном «СтопКок»							0435-0001	N4		

Канистры из ПЭВП



Навинчивающаяся крышка со спускным краном, аксессуар

Канистры для склада или транспорта С допуском ООН для транспорта UN и оригинальной крышкой.

- ▶ ПЭВП
- ▶ Допуск ООН 3H1/X1.9/250, см. стр. 261
- ▶ Навинчивающуюся крышку со спускным краном можно приобрести в качестве аксессуара

Канистры из ПЭВП

Объём л	Д x Ш x В мм	Вес г	Внутр. ø горлышка мм	Резьбовое соединение	Цвет	№ арт.	
5	190 x 145 x 251	250	40,5	DIN50	прозрачное изделие	1427-0005	N3
10	230 x 190 x 310	450	40,5	DIN50	прозрачное изделие	1427-0010	N3
20	290 x 246 x 385	950	48,5	DIN60	синий	1427-0020	N3
30	320 x 284 x 435	1250	48,5	DIN60	синий	1427-0030	N3

Принадлежности

Описание	№ арт.
Навинчивающаяся крышка со спускным краном DIN50	1427-9102 N3
Навинчивающаяся крышка со спускным краном DIN50	1427-9100 N3
Оригинальная навинчивающаяся крышка DIN50	1427-9105 N3
Оригинальная навинчивающаяся крышка DIN60	1427-9106 N3

Канистры электропроводящие с допуском ООН

Канистры из электропроводящего ПЭВП для предотвращения образования источников воспламенения. Канистры обладают электроотводящими свойствами (поверхностное сопротивление $< 10^9$ Ом) и могут заземляться. Таким образом, они подходят для применения с воспламеняемыми жидкостями.

- ▶ ПЭВП, электроотводящий
- ▶ С ручкой для переноски и навинчивающейся крышкой
- ▶ С допуском ООН для транспортировки, см. стр. 261
- ▶ Можно штабелировать

 Принимайте во внимание «Информацию о химической устойчивости материалов»!



Канистры электропроводящие с допуском ООН

Объём л	Д x Ш x В мм	Допуск ООН	Резьбовое соединение	Вес г	№ арт.	
10	300 x 200 x 258	3Н1/У1.5/200	DIN 61	770	1428-0010	N4
20	300 x 200 x 495	3Н1/У1.5/150	DIN 61	1320	1428-0020	N4
30	364 x 240 x 455	3Н1/У1.5/150	DIN 61	1350	1428-0030	N4

Канистры с широким горлышком с резьбовым соединением или без него

Канистры с очень широким заправочным отверстием (88 мм), простая внутренняя очистка, что особенно важно при хранении чувствительных веществ. Ручка и навинчивающаяся крышка обеспечивают надежный и удобный транспорт. Канистры очень хорошо использовать также в качестве канистр для отстаивания. К подключению непосредственно над днищем можно подключить спускной кран или другие аксессуары с резьбой 3/4".

- ▶ Прозрачный ПЭВП
- ▶ Устойчивость к УФ-излучению
- ▶ В качестве принадлежности имеется синяя литровая шкала и спускной кран



Канистры с широким горлышком с резьбовым соединением или без него

Исполнение	Объём л	Ширина мм	Глубина мм	Высота мм	Ø вентиляционного отверстия мм	№ арт.
без резьбового соединения	5	130	290	280	18	0431-0005 N3
без резьбового соединения	10	137	310	400	18	0431-0010 N3
без резьбового соединения	20	165	365	485	-	0431-0020 N3
без резьбового соединения	30	240	365	485	-	0431-0030 N3
с резьбовым соединением 3/4"	5	130	290	280	18	0431-1005 N3
с резьбовым соединением 3/4"	10	137	310	400	18	0431-1010 N3
с резьбовым соединением 3/4"	20	165	365	485	-	0431-1020 N3
с резьбовым соединением 3/4"	30	240	365	485	-	0431-1030 N3

Принадлежности

Описание	№ арт.
Литровая шкала канистры с широким горлышком для канистр ёмкостью 5 л	0431-9051 N3
Литровая шкала канистры с широким горлышком для канистр ёмкостью 10 л	0431-9011 N3
Литровая шкала канистры с широким горлышком для канистр ёмкостью 20 л	0431-9021 N3
Литровая шкала канистры с широким горлышком для канистр ёмкостью 30 л	0431-9031 N3
Спускной кран «СтопКок» (StopCock) (см. стр. 44)	0525-1000 N4
Спускной кран «Компакт» (Compact) (см. стр. 46)	0530-1000 N4
Колпачок для 3/4"	0600-0090 N4

Запасные бутылки с резьбовым соединением или без него

Особенно толстенная прочная запасная бутылка с крепкой ручкой для безопасного хранения и транспортировки. С синей литровой шкалой. Впускной / выпускной клапан (аксессуар) впускает воздух в ёмкость для предотвращения образования вакуума. Канистры очень хорошо использовать также в качестве канистр для отстаивания. К резьбе можно подключить спускной кран или другие аксессуары с резьбой 3/4" внутренняя резьба / колпачковая гайка.

- ▶ ПЭВП
- ▶ Диаметр отверстия бутылей 50 мм



Запасные бутылки с резьбовым соединением или без него

Исполнение	Объём л	Ø контейнера мм	Высота без крышки мм	Ручки	№ арт.	
без резьбового соединения	5	167	330	1	0401-0005	N3
без резьбового соединения	10	206	427	1	0401-0010	N3
без резьбового соединения	25	278	580	2	0401-0025	N3
без резьбового соединения	60	346	830	2	0401-0060	N3
с резьбовым соединением	5	167	330	1	0402-0005	N3
с резьбовым соединением	10	206	427	1	0402-0010	N3
с резьбовым соединением	25	278	580	2	0402-0025	N3
с резьбовым соединением	60	346	830	2	0402-0060	N3



Принадлежности

Описание	№ арт.
Вентиляционная навинчивающаяся крышка для запасной бутылки	0401-9100 N3
① Спускной кран «СтопКок» (StopCock) (см. стр. 44)	0525-1000 N4
② Спускной кран «Компакт» (Compact) (см. стр. 46)	0530-1000 N4

Ёмкости с широким горлышком, пломбируемые



Ёмкости с широким горлышком из прозрачного ПЭ. Простая очистка благодаря широкому отверстию. Бутылки можно пломбировать.

- ▶ Для работы с пищевыми продуктами
- ▶ Многоцелевое применение

Ёмкости с широким горлышком, с ручкой



Ёмкости с объёмом 2,3 л и 4,4 л и особенно широким отверстием. Тем самым они идеальны для заполнения разными сыпучими материалами. Данные ёмкости хорошо пригодны для хранения, упаковки и отбора проб таких продуктов, как пряности, чай, грануляты. Компактная квадратная форма.

- ▶ Удобное использование благодаря ручке
- ▶ Содержимое хорошо видно через прозрачный полиэтилен
- ▶ Герметичная крышка с широким горлышком
- ▶ 0317-2300 с синей оригинальной крышкой ПП, 0317-4400 с навинчивающейся крышкой ПЭНП

Ёмкости с широким горлышком, пломбируемые

Объём мл	Ø контейнера мм	Высота с крышкой мм	Ø горлышка мм	№ арт.	
2000	120	235	82	1406-0002	N3
3000	135	285	82	1406-0003	N3



Ёмкости с широким горлышком, с ручкой

Объём мл	Д x Ш мм	Высота с крышкой мм	Внутр. Ø горлышка мм	Ø резьбы мм	№ арт.	
2300	135 x 135	192	68,5	80	0317-2300	N3
4400	142 x 142	263	109	120	0317-4400	N3



Универсальные ёмкости для хранения



Практичные ёмкости для хранения с закрытыми ручками-прихватами для надежной транспортировки сыпучего или жидкого содержимого. Округленные внутренние грани и гладкая внутренняя поверхность для легкой очистки обеспечивают возможность их использования с пищевыми продуктами.

- ▶ Из белого ПЭВП
- ▶ Можно штабелировать

! Внимание! Принимайте во внимание «Информацию о химической устойчивости материалов»!

Универсальные ёмкости для хранения

Объём л	Внешн. размеры верхн. канты Д x Ш x В мм	Внутр. размеры Д x Ш x В мм	№ арт.
29	660 x 450 x 130	600 x 400 x 120	3418-0129 N2
48	660 x 450 x 220	600 x 400 x 210	3418-0148 N2
94	660 x 450 x 410	600 x 400 x 400	3418-0194 N2

Принадлежности

Описание	№ арт.
Крышка для универсальных ёмкостей для хранения, полистирол	3418-0001 N2

Ёмкости для хранения и штабелирования



Транспортные тележки

Прочные ёмкости для хранения из ПП с ребрами жёсткости

- ▶ Диапазон рабочих температур от - 40°C до +90°C
- ▶ Соответствуют евростандартам
- ▶ Для удобства использования дополнительно можно приобрести крышки и транспортные тележки.

Ёмкости для хранения и штабелирования

Объём л	Внешн. размеры верхн. канты Д x Ш x В мм	Внутр. размеры Д x Ш x В мм	№ арт.
11	400 x 300 x 120	367 x 267 x 116	3414-0111 N2
17	400 x 300 x 180	367 x 267 x 176	3414-0117 N2
23	400 x 300 x 220	367 x 267 x 216	3414-0120 N2
23	600 x 400 x 120	567 x 367 x 114	3414-0123 N2
38	600 x 400 x 180	567 x 367 x 176	3414-0138 N2
45	600 x 400 x 220	567 x 367 x 216	3414-0148 N2
64	600 x 400 x 320	567 x 367 x 316	3414-0164 N2
80	600 x 400 x 420	567 x 367 x 416	3414-0181 N2

Принадлежности

Описание	№ арт.
Крышки к ёмкостям для хранения и штабелирования 400 x 300 мм	3414-0001 N2
Крышки к ёмкостям для хранения и штабелирования 600 x 400 мм	3414-0002 N2

Транспортные тележки

Исполнение	№ арт.
для 600 x 400 мм	3414-9900 N2



050000, Казахстан, г. Алматы, ул. Гоголя 86, офис 214
 Тел./Факс: + 7(727) 250-89-76, 329-68-75, 250-89-73
 e-mail: elementum.kz@mail.ru, Info@elementum.kz

Баки, круглые



Универсальные баки, прочные, с усиленными кромками. Имеют удобные ручки для переноски. Для баков имеются соответствующие крышки.

- ▶ Баки изготовлены из ПЭВП
- ▶ Диапазон рабочих температур от - 30°C до + 70°C
- ▶ Подходит для пищевых продуктов
- ▶ Высокая степень устойчивости к химическим веществам

! Внимание! Принимайте во внимание «Информацию о химической устойчивости материалов»!

Промышленный бак



Прочный и недорогой промышленный бак с крепкими ручками. Из белого прозрачного ЛПНП, немного под конус, можно штабелировать.

- ▶ Бак из ЛПНП
- ▶ Диапазон рабочих температур от - 50°C до + 75°C
- ▶ Подходит для пищевых продуктов

! Внимание! Принимайте во внимание «Информацию о химической устойчивости материалов»!

Ёмкости | для смешивания и дозирования



Ёмкости абсолютно герметичны. С толстыми стенками, без швов, ударопрочны и не имеют внутренних напряжений. Оборудованы широким горлышком, что обеспечивает удобство при их заполнении.

- ▶ ПЭНП
- ▶ Внутренняя резьба 3/4" на днище ёмкости
- ▶ Диаметр отверстия 150 мм
- ▶ Подходит для пищевых продуктов

Баки, круглые

Объём л	Ø сверху/Ø снизу x Н мм	№ арт.	
40	370/330 x 440	3482-0040	N3
50	370/330 x 555	3482-0050	N3
75	460/400 x 535	3482-0075	N3
110	460/420 x 710	3482-0110	N3

Принадлежности

Описание	№ арт.	
Крышка ПЭ для баков, круглая, для диаметров 370 мм	3482-0401	N3
Крышка ПЭ для баков, круглая, для диаметров 460 мм	3482-0751	N3

Промышленный бак

Объём л	Ø сверху/Ø снизу x Н мм	№ арт.	
100	540/415 x 660	3480-0100	N3
120	540/430 x 750	3480-0120	N3

Ёмкости

Объём л	Ø мм	Высота мм	Градуировка л	№ арт.	
60	450	600	10	3460-0060	N2
100	465	850	10	3460-0100	N2
200	560	1020	20	3460-0200	N2
500	815	1140	50	3460-0500	N2

Ёмкости с широким горлышком, ёмкости для утилизации



Ёмкости с широким горлышком с допуском для твердых веществ. Возможно использование для утилизации или хранения. Для жидкостей, порошков или гранулятов. Крышка закрывается герметично и может быть запломбирована.

- ▶ ПЭВП
- ▶ Диапазон рабочих температур от - 20°C до + 80°C
- ▶ Допуском ООН для транспорта UN 1H2/X, см. стр. 261

Ёмкости с широким горлышком, ёмкости для утилизации



Объём л	Ø контейнера мм	Высота с крышкой мм	Ø горлышка мм	№ арт.
3,6	198	171	136	1105-0003 N3
6	198	263	136	1105-0006 N3
10	274	238	203	1105-0010 N3
26	316	425	203	1105-0026 N3
34	338	449	295	1105-0033 N3

Принадлежности

Описание	№ арт.
Пломба «СамплСейф» (SampleSafe), 100 штук	5399-2902 N2

Ёмкости с широким горлышком из ПЭВП



Ёмкости с широким горлышком для хранения или транспорта из ПЭВП Для жидкостей, порошков или гранулятов. Крышка закрывается герметично.

! При транспортировке жидкостей ёмкости необходимо держать вертикально!

Ёмкости с широким горлышком из ПЭВП



Объём л	Ø контейнера мм	Высота с крышкой мм	Ø горлышка мм	№ арт.
5	192	250	110	1406-1005 N3
10	232	325	110	1406-1010 N3

Прямоугольная ёмкость и круглая ёмкость



! В зависимости от температуры и плотности наполнителя ёмкости с углами следует усилить стойкой. Пожалуйста, проконсультируйтесь с нами.

Ёмкости для различных случаев применения. Бесшовное и ненапряжённое изготовление по методу LaboPlast-Sinter. Толщина стенки увеличивается сверху вниз, тем самым обеспечивается оптимальное соотношение между толщиной стенки и нагрузкой со стороны наполнителя. Ёмкости также имеют чёрный цвет для защиты от ультрафиолета и могут поставляться с другой толщиной стенок.

Штучное производство, обмен исключён.

- ▶ L-ПЭНП (линейный ПЭНП), прозрачный
- ▶ Ударопрочное исполнение

Резьбовые соединения для ёмкостей мы устанавливаем непосредственно в контейнеры. Резьбовые соединения возможны в любом месте. Укажите, пожалуйста, точное положение на ёмкости.

Резьбовые соединения для ёмкостей, прямоугольных или круглых

Исполнение	Резьбовое соединение	№ арт.
Резьбовые соединения для ёмкостей	3/4"	3440-0034 N2

С Принадлежности

Описание	№ арт.
Спускной кран «СтопКок» (StopCock) (см. стр. 44)	0525-1000 N4
Спускной кран «Компакт» (Compact) (см. стр.46)	0530-1000 N4

Прямоугольная ёмкость

Объём л	Внутр. размеры Д х Ш х В мм	Толщина стенок мм	№ арт.	
13	220 x 220 x 410	5	3440-0135	N2
23	540 x 370 x 130	5	3440-0235	N2
40	390 x 190 x 620	5	3440-0405	N2
45	600 x 600 x 165	5	3440-0455	N2
48	400 x 400 x 300	5	3440-0485	N2
50	1000 x 320 x 160	5	3440-0505	N2
56	315 x 315 x 635	5	3440-0565	N2
70	460 x 310 x 570	5	3440-0705	N2
85	600 x 340 x 480	5	3440-0855	N2
90	600 x 400 x 410	6	3440-0906	N2
100	780 x 460 x 320	6	3440-1006	N2
115	500 x 400 x 600	6	3440-1156	N2
118	600 x 250 x 820	6	3440-1186	N2
130	710 x 330 x 560	6	3440-1306	N2
150	600 x 400 x 630	6	3440-1506	N2
155	600 x 500 x 560	6	3440-1556	N2
165	780 x 500 x 420	6	3440-1656	N2
190	600 x 400 x 800	6	3440-1906	N2
250	1000 x 600 x 450	6	3440-2506	N2
260	800 x 600 x 600	7	3440-2607	N2
285	600 x 600 x 820	7	3440-2857	N2
320	1000 x 400 x 800	7	3440-3207	N2
400	860 x 560 x 840	7	3440-4007	N2

Крышки для прямоугольных ёмкостей

Исполнение	№ арт.
подходит для емкостей объемом 13 л	3440-0131 N2
подходит для емкостей объемом 23 л	3440-0231 N2
подходит для емкостей объемом 40 л	3440-0401 N2
подходит для емкостей объемом 45 л	3440-0451 N2
подходит для емкостей объемом 48 л	3440-0481 N2
подходит для емкостей объемом 50 л	3440-0501 N2
подходит для емкостей объемом 56 л	3440-0561 N2
подходит для емкостей объемом 70 л	3440-0701 N2
подходит для емкостей объемом 85 л	3440-0851 N2
подходит для емкостей объемом 90 л	3440-0901 N2
подходит для емкостей объемом 100 л	3440-1001 N2
подходит для емкостей объемом 118 л	3440-1181 N2
подходит для емкостей объемом 130 л	3440-1301 N2
подходит для емкостей объемом 150 л	3440-1501 N2
подходит для емкостей объемом 155 л	3440-1551 N2
подходит для емкостей объемом 165 л	3440-1651 N2
подходит для емкостей объемом 190 л	3440-1901 N2
подходит для емкостей объемом 250 л	3440-2501 N2
подходит для емкостей объемом 260 л	3440-2601 N2
подходит для емкостей объемом 285 л	3440-2851 N2
подходит для емкостей объемом 320 л	3440-3201 N2
подходит для емкостей объемом 400 л	3440-4001 N2

Круглая ёмкость

Объём л	Внутр. Ø трубки мм	Высота мм	Толщина стенок мм	№ арт.
14	245	325	5	3490-0144 N2
25	310	390	5	3490-0254 N2
30	310	430	5	3490-0305 N2
35	320	530	5	3490-0355 N2
50	410	480	5	3490-0505 N2
55	310	915	5	3490-0555 N2
60	410	530	5	3490-0605 N2
80	430	590	5	3490-0805 N2
85	390	710	5	3490-0855 N2
100	470	680	5	3490-1005 N2
110	540	540	6	3490-1106 N2
120	470	720	6	3490-1206 N2
145	600	510	6	3490-1456 N2
150	550	730	6	3490-1506 N2
160	460	1020	6	3490-1606 N2
180	540	820	6	3490-1806 N2
200	560	840	6	3490-2006 N2
205	800	440	6	3490-2056 N2
210	540	950	6	3490-2106 N2
250	550	1040	6	3490-2506 N2
290	740	770	6	3490-2906 N2
300	690	830	6	3490-3006 N2
400	760	1050	6	3490-4006 N2
850	970	1170	7	3490-8507 N2

Крышка для круглых ёмкостей

Исполнение	№ арт.
подходит для ёмкостей объёмом 14 л	3490-0141 N2
подходит для ёмкостей объёмом 25 л	3490-0251 N2
подходит для ёмкостей объёмом 30 л	3490-0301 N2
подходит для ёмкостей объёмом 35 л	3490-0351 N2
подходит для ёмкостей объёмом 50 л	3490-0501 N2
подходит для ёмкостей объёмом 55 л	3490-0551 N2
подходит для ёмкостей объёмом 60 л	3490-0601 N2
подходит для ёмкостей объёмом 80 л	3490-0801 N2
подходит для ёмкостей объёмом 85 л	3490-0851 N2
подходит для ёмкостей объёмом 100 л	3490-1001 N2
подходит для ёмкостей объёмом 110 л	3490-1101 N2
подходит для ёмкостей объёмом 120 л	3490-1201 N2
подходит для ёмкостей объёмом 145 л	3490-1451 N2
подходит для ёмкостей объёмом 150 л	3490-1501 N2
подходит для ёмкостей объёмом 160 л	3490-1601 N2
подходит для ёмкостей объёмом 180 л	3490-1801 N2
подходит для ёмкостей объёмом 200 л	3490-2001 N2
подходит для ёмкостей объёмом 205 л	3490-2051 N2
подходит для ёмкостей объёмом 210 л	3490-2101 N2
подходит для ёмкостей объёмом 250 л	3490-2501 N2
подходит для ёмкостей объёмом 290 л	3490-2901 N2
подходит для ёмкостей объёмом 300 л	3490-3001 N2
подходит для ёмкостей объёмом 400 л	3490-4001 N2
подходит для ёмкостей объёмом 850 л	3490-8501 N2

Защитные канистры из нержавеющей стали



- ▶ Толщина стенки 0,8 мм
- ▶ Ручки из массивной нержавеющей стали
- ▶ Резьба крышки 1 1/2"
- ▶ Уплотнения из ПТФЭ
- ▶ Сертифицированы согласно требованиям ООН в соответствии с GGVSEB, GGVSee, ADR, RID, кодом IMDG, ICAO-TI

Защитные канистры из нержавеющей стали для розлива, хранения и транспортировки горючих жидкостей: нержавеющая сталь 1.4571 в случае с канистрами на 5 и 10 л, 1.4301 в случае с канистрами на 20 л.

Обеспечение взрывобезопасности посредством защиты от воспламенения и клапана сброса давления. Канистры отличаются высокой химической устойчивостью и компактной формой.

На канистрах с клапаном сброса давления выравнивание давления происходит начиная примерно с 0,3 бар.

Защитные канистры с автоматически закрывающийся точным дозатором 20 л: с отдельной вентиляцией. Канистры с вентиляционным винтом обеспечивают ручную подачу воздуха при использовании или ручном выравнивании давления при хранении.

Защитные фляги из нержавеющей стали



- ▶ Нержавеющая сталь V4A (1.4571), толщина стенки 0,6 мм
- ▶ Уплотнения из ПТФЭ
- ▶ Ручка из алюминия с порошковым напылением
- ▶ Резьба крышки 1 1/4"

Для безопасного розлива и дозировки малых объемов горючих жидкостей. Обеспечение взрывобезопасности с помощью защиты от возгорания и клапана сброса давления, ёмкости с высокой химической устойчивостью. Фляга со съёмной защитой от возгорания в наливной горловине и клапаном сброса давления на автоматически закрывающийся точным дозаторе (выравнивание давления начиная примерно с 0,3 бар), электролитическая полировка.

Защитные канистры из нержавеющей стали

Исполнение	Объём л	Область применения	Д х Ш х В мм	Допуск ООН	№ арт.	
с навинчивающимся колпачком без клапана сброса давления	10	Транспортировка	280 x 130 x 380	ЗА1/Х1.6/300	2601-7010	N2
с навинчивающимся колпачком и с клапаном сброса давления	5	Хранение	200 x 130 x 310	нет	2601-3005	N2
с навинчивающимся колпачком и с клапаном сброса давления	10	Хранение	280 x 130 x 380	нет	2601-3010	N2
с навинчивающимся колпачком и с клапаном сброса давления	20	Хранение	345 x 175 x 470	нет	2601-3020	N2
с точным дозатором и клапаном сброса давления	10	Хранение	280 x 130 x 380	нет	2601-2010	N2
с точным дозатором, клапаном сброса давления, вентиляционным винтом	20	Хранение	345 x 175 x 470	нет	2601-2020	N2

Защитные фляги из нержавеющей стали

Объём л	Ø мм	Высота мм	Область применения	Допуск ООН	№ арт.	
1	111	235	Хранение	нет	2601-1001	N2
2	131	295	Хранение	нет	2601-1002	N2
5	165	400	Хранение	нет	2601-1005	N2

Защитные ёмкости из нержавеющей стали

Защитные контейнеры из нержавеющей стали для хранения и транспортировки 1.4301 / 1.4571, толщина стенки 0,8 мм (10 л), 1,2 мм (25 л) и 1,5 мм (50 л). Контейнер 25 л можно укладывать в штабели.

Обеспечение взрывобезопасности с помощью защиты от возгорания и клапана сброса давления, уплотнения из ПТФЭ, ёмкости с высокой химической устойчивостью.

На защитных ёмкостях с клапаном сброса давления выравнивание давления происходит, начиная примерно с 0,3 бар.

На ёмкостях с самозапирающимся сливным краном непрерывная вентиляция настраивается с помощью пластикового рычага на навинчивающемся колпачке.

Индикация содержимого из ПФА для оптического контроля содержимого при заполнении и отборе.

- Сертифицированы согласно требованиям ООН в соответствии с GGVSEB, GGVSee, ADR, RID, кодом IMDG, ICAO-TI



Защитные ёмкости из нержавеющей стали

Исполнение	Объём л	Область применения	Высота мм	Резьбовое соединение	Ø мм	Допуск ООН	Резьба на выходе	№ арт.	
с навинчивающимся колпачком без клапана сброса давления	25	Транспортировка / хранение	530	1 1/2"	300	1A1/X1.6/400	-	2601-5125	N2
с навинчивающимся колпачком и с клапаном сброса давления	50	Хранение	600	2" (TRI)	380	нет	-	2601-5050	N2
со сливным краном и клапаном сброса давления	10	Хранение	350	1 1/2"	260	нет	3/4"	2601-4010	N2
со сливным краном и клапаном сброса давления	25	Хранение	530	1 1/2"	300	нет	3/4"	2601-4025	N2
со сливным краном, клапаном сброса давления и индикатором содержимого	10	Хранение	350	1 1/2"	260	нет	3/4"	2601-6010	N2

Упаковочные ведра



Упаковочные ведра для упаковки, транспортировки и хранения различных веществ. Можно использовать для пищевых продуктов и для строительных материалов, неагрессивных химических веществ, в области защиты окружающей среды, в больницах и в домашних условиях. С прочной ручкой. Гарантийный запор на ведре для защиты продукта.

- ▶ ПП, белые
- ▶ Герметичные
- ▶ В комплекте с крышкой
- ▶ С рекламной надписью при больших объемах по запросу

Скидка на крупную закупку

Упаковочные ведра

Объем л	Ø сверху мм	Высота с крышкой мм	№ арт.	
1	132	131	2327-0001	N3
2	175	132	2327-0020	N3
3	225	123	2327-0030	N3
5	225	194	2327-0050	N3
10	268	263	2327-0010	N3



Упаковочные пакеты с замком-молнией



Пакеты с замком-молнией для хранения, сбора, защиты или отправки проб, образцов и товаров. Содержимое защищено от пыли. Пленка водонепроницаемая и очень прочная.

- ▶ Из прозрачного ПЭНП
- ▶ Пленка толщиной 0,05 мм

Скидка на крупную закупку

Упаковочные пакеты с замком-молнией

Д x Ш мм	Емкость мл	Штук в упаковке	№ арт.	
100 x 70	80	100	2348-0002	N3
130 x 60	100	100	2348-0001	N3
120 x 80	140	100	2348-0003	N3
150 x 100	300	100	2348-0004	N3
170 x 120	400	100	2348-0005	N3
220 x 160	1000	100	2348-0006	N3
250 x 180	1500	100	2348-0007	N3
300 x 200	2500	100	2348-0008	N3
350 x 250	4500	100	2348-0009	N3
400 x 300	6500	100	2348-0010	N3



Пакеты для проб «СтериБэг СтендАп»



„СтериБэг СтендАп“ (SteriBag StandUp) – это пакеты для проб с жёстким дном. Дно специальной конструкции разворачивается, как только пакет начинает наполняться. Таким образом, „СтериБэг СтендАп“ (SteriBag StandUp) сохраняет стабильность и устойчивость без каких-либо дополнительных стоек и держателей, обе руки остаются свободными для отбора и заполнения проб. Благодаря проволочным хомутом на горловине пакет остаётся открытым, чем обеспечивается удобство его заполнения.

Пакеты для проб представляют собой идеальную, компактную, небьющуюся, недорогую и стерильную замену для бутылей и стаканов. Их можно использовать для жидкостей, порошков, твёрдых и пастообразных материалов, а также и для пищевых продуктов.

Благодаря своей устойчивости пакеты для проб «СтериБэг СтендАп» (SteriBag StandUp) можно просто и безопасно транспортировать.

«СтериБэг СтендАп» (SteriBag StandUp), пакет для проб, гарантирующий удобство работы с пробами.



Скидка на крупную закупку

Пакеты для проб «СтериБэг СтендАп» (SteriBag StandUp)

Объём мл	Д x Ш мм	Штук в упаковке	№ арт.	
400	229x114	500	5344-0400	N3
600	229x152	500	5344-0600	N3

Пакеты для проб «СтериБэг»



Скидка на крупную закупку

Стерильные пакеты для проб „СтериБэг“ (SteriBag) для проб из области химии, фармацевтики, медицины, ветеринария, для продуктов питания и т.п. Пакеты для проб изготовлены из полиэтилена, поэтому очень прочные и герметичные. Пакеты для проб «СтериБэг» (SteriBag) отличаются надёжностью в обращении. Страница 124.

Пакеты для проб «СтериБэг» (SteriBag)

Объём мл	Исполнение	Д x Ш мм	Штук в упаковке	№ арт.	
60	без поля для пометок	127 x 76	500	5344-0060	N3
60	с полем для пометок	127 x 76	500	5344-0061	N3
150	без поля для пометок	178 x 76	500	5344-0180	N3
150	с полем для пометок	178 x 76	500	5344-0181	N3
450	без поля для пометок	229 x 114	500	5344-0540	N3
450	с полем для пометок	229 x 114	500	5344-0541	N3
650	без поля для пометок	229 x 140	500	5344-0720	N3
650	с полем для пометок	229 x 140	500	5344-0721	N3
900	без поля для пометок	305 x 114	500	5344-0810	N3
900	с полем для пометок	305 x 114	500	5344-0811	N3
1650	без поля для пометок	305 x 178	250	5344-1650	N3
1650	с полем для пометок	305 x 178	250	5344-1651	N3

Содержание лабораторное оборудование



- 196 – 203 Лотки, подносы, чашки, ведра
204 – 205 Стенды для сушки лабораторной посуды, штатив для пробирок
206 – 207 Титровальная бюретка, дозаторы
208 – 210 Воронки
211 – 218 Градуированные мензурки, градуированные цилиндры, мерные колбы
219 – 221 Пипетки, работа с пипетками, устройство для промывания пипеток
222 – 231 Шланги, датчики потока, соединители для трубок
232 – 237 Зажимы для трубок, двухходовые/трехходовые клапаны, обратный клапан
238 – 243 Соединители для трубок
244 – 247 Резьбовые фитинги
248 – 253 Вакуумные насосы, водоструйные насосы, устройство для изготовления сухого льда "СноуПак" (SnowPack)
250 – 252 Эксикаторы, стандартные пробки
254 – 257 Вспомогательное оборудование и другие лабораторные принадлежности





Лабораторное оборудование

Соединители, фитинги, воронки, приборы для измерения объёма



050000, Казахстан, г. Алматы, ул. Гоголя 86, офис 214

Тел./Факс: + 7(727) 250-89-76, 329-68-75, 250-89-73

e-mail: elementum.kz@mail.ru, Info@elementum.kz

Универсальные лотки / лабораторные кюветы



Практичные универсальные лабораторные кюветы, ставятся одна в другую; прочные, негнущиеся. Кюветы с толстой округлой кромкой.

Кюветы можно использовать в качестве поддонов для сбора экологически опасных и агрессивных веществ, для проведения экспериментов, в качестве подставки для инструментов и медицинского оборудования, для фотографических работ, в качестве лотков для представления продукции, в том числе продовольственных товаров.

- ▶ ПП, белые
- ▶ Изготовлены методом литья под давлением, а не методом глубокой вытяжки
- ▶ Могут вставляться один в другой, что позволяет экономить место
- ▶ Не предназначены для использования в сушильных шкафах и посудомоечных машинах
- ▶ Диапазон рабочих температур до +60 °С (кратковременно до +80 °С)



Лабораторные кюветы, поддоны

Объём л	Внутр. размеры дна Д x Ш мм	Внешн. размеры дна Д x Ш мм	Внешн. размеры верхн. канты Д x Ш x В мм	№ арт.	
0,5	130 x 180	140 x 190	180 x 230 x 42	4201-1318	N4
1,5	180 x 240	190 x 250	250 x 310 x 65	4201-1824	N4
3,0	240 x 300	250 x 310	310 x 370 x 75	4201-2430	N4
10	300 x 400	310 x 410	420 x 520 x 120	4201-3040	N4
21	400 x 500	430 x 530	534 x 634 x 140	4201-4050	N4
39	500 x 700	520 x 720	648 x 846 x 160	4201-5070	N4

Принадлежности

Описание	№ арт.
Комплект лабораторных кювет / поддонов - Комплект из 4 шт.	4201-0095 N4
Комплект лабораторных кювет / поддонов - Комплект из 6 шт.	4201-0100 N4

Комплект лабораторных кювет / поддонов

Лабораторные кюветы / поддоны в комплекте

Комплект из 4 лабораторных кювет:

- ▶ 0,5 л (Д x Ш x В 180 x 230 x 42 мм)
- ▶ 1,5 л (Д x Ш x В 250 x 310 x 65 мм)
- ▶ 3,0 л (Д x Ш x В 310 x 370 x 75 мм)
- ▶ 10,0 л (Д x Ш x В 420 x 520 x 120 мм)

Комплект из 6 лабораторных кювет:

- ▶ 0,5 л (Д x Ш x В 180 x 230 x 42 мм)
- ▶ 1,5 л (Д x Ш x В 250 x 310 x 65 мм)
- ▶ 3,0 л (Д x Ш x В 310 x 370 x 75 мм)
- ▶ 10,0 л (Д x Ш x В 420 x 520 x 120 мм)
- ▶ 21,0 л (Д x Ш x В 534 x 634 x 140 мм)
- ▶ 39,0 л (Д x Ш x В 648 x 846 x 160 мм)



Комплект лабораторных кювет / поддонов

Исполнение	Объём л	№ арт.		
Комплект из 4 шт.	0,5 – 10	4201-0095	N4	
Комплект из 6 шт.	0,5 – 39	4201-0100	N4	

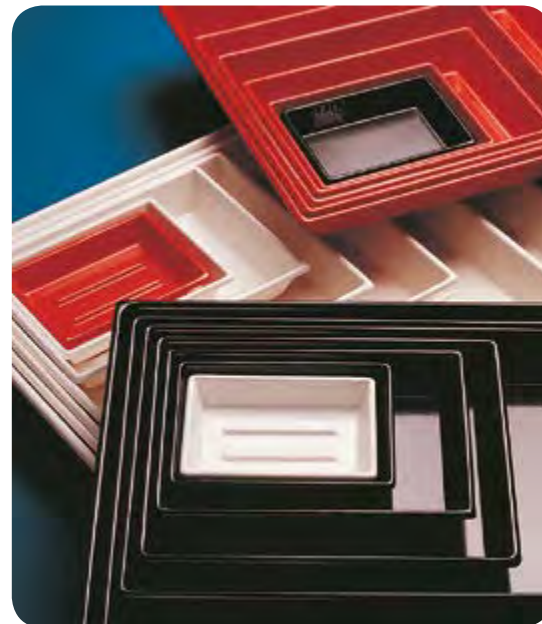

- ▶ ПВХ
- ▶ Прочные, с толстыми стенками
- ▶ Высокая устойчивость к действию растворов кислот и щелочей
- ▶ Диапазон рабочих температур от - 30°C до +70 °C

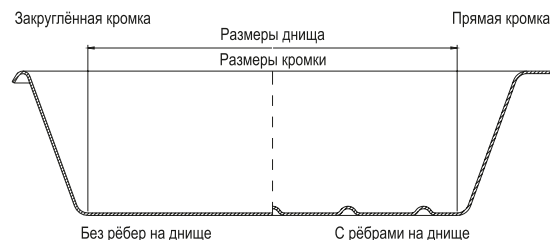

Данные кюветы из ПВХ отличаются разнообразием форм и цвета. В продаже имеются глубокие и мелкие кюветы, с ребрами на дне и без них. Кюветы имеют яркие заметные цвета: белый, красный и чёрный. Кюветы с ребрами на дне наилучшим образом подходят для проявления фотобумаги. Наличие ребер препятствует прилипанию фотобумаги ко дну кюветы. Жидкость из кюветы легко сливается через край. Кюветы без ребер на дне предназначены для решения общелабораторных задач, а также для хранения различных материалов. Важно! Фотографические кюветы изготовлены из высококачественного ПВХ.





Фотографические кюветы

Фотографические кюветы, мелкие, с ребрами на дне, закруглённая кромка  



Цвет	Внутр. размеры дна Д x Ш мм	Внешн. размеры верхн. канты Д x Ш мм	Высота мм	№ арт.	
Белый	140 x 190	180 x 230	40	4202-1013	N4
Белый	190 x 260	240 x 320	50	4202-1018	N4
Белый	260 x 320	320 x 370	50	4202-1024	N4
Белый	310 x 410	370 x 470	60	4202-1030	N4
Белый	420 x 510	480 x 580	60	4202-1040	N4
Белый	510 x 610	590 x 680	70	4202-1050	N4
Красный	140 x 190	180 x 230	40	4202-2013	N4
Красный	190 x 260	240 x 320	50	4202-2018	N4
Красный	260 x 320	320 x 370	50	4202-2024	N4
Красный	420 x 510	480 x 580	60	4202-2040	N4
Красный	510 x 610	590 x 680	70	4202-2050	N4
Чёрный	190 x 260	240 x 320	50	4202-3018	N4
Чёрный	260 x 320	320 x 370	50	4202-3024	N4

Фотографические кюветы, мелкие, без ребер на дне, закруглённая кромка  

Цвет	Внутр. размеры дна Д x Ш мм	Внешн. размеры верхн. канты Д x Ш мм	Высота мм	№ арт.	
Белый	110 x 160	150 x 200	30	4203-1010	N4
Белый	140 x 190	180 x 230	40	4203-1013	N4
Белый	190 x 260	240 x 320	50	4203-1018	N4
Белый	260 x 320	320 x 370	50	4203-1024	N4
Белый	310 x 410	370 x 470	60	4203-1030	N4
Белый	420 x 510	480 x 580	60	4203-1040	N4
Белый	510 x 610	590 x 680	70	4203-1050	N4
Красный	110 x 160	150 x 200	30	4203-2010	N4
Красный	180 x 230	140 x 190	40	4203-2013	N4
Красный	190 x 260	240 x 320	50	4203-2018	N4
Красный	260 x 320	320 x 370	50	4203-2024	N4
Красный	310 x 410	370 x 470	60	4203-2030	N4
Красный	510 x 610	590 x 680	70	4203-2050	N4
Чёрный	110 x 160	150 x 200	30	4203-3010	N4
Чёрный	140 x 190	180 x 230	40	4203-3013	N4
Чёрный	190 x 260	240 x 320	50	4203-3018	N4
Чёрный	260 x 320	320 x 370	50	4203-3024	N4
Чёрный	310 x 410	370 x 470	60	4203-3030	N4
Чёрный	510 x 610	590 x 680	70	4203-3050	N4

Фотографические кюветы, глубокие, с ребрами на дне  

Цвет	Внутр. раз- меры дна Д x Ш мм	Внешн. раз- меры верхн. канты Д x Ш мм	Высота мм	Форма кромки	№ арт.	
Белый	310 x 410	430 x 530	105	Прямая	4206-1030	N4
Белый	420 x 510	520 x 610	110	Прямая	4206-1040	N4
Белый	510 x 610	630 x 730	110	Прямая	4206-1050	N4
Красный	310 x 410	430 x 530	105	Прямая	4206-2030	N4
Красный	420 x 510	520 x 610	110	Прямая	4206-2040	N4
Чёрный	420 x 510	520 x 610	110	Прямая	4206-3040	N4
Чёрный	510 x 610	630 x 730	110	Прямая	4206-3050	N4

Фотографические кюветы, глубокие, без ребер на дне  

Цвет	Внутр. раз- меры дна Д x Ш мм	Внешн. раз- меры верхн. канты Д x Ш мм	Высота мм	Форма кромки	№ арт.	
Белый	190 x 260	260 x 340	85	Закруглённая	4207-1018	N4
Белый	260 x 320	330 x 390	100	Закруглённая	4207-1024	N4
Белый	310 x 410	430 x 530	105	Прямая	4207-1030	N4
Белый	420 x 510	520 x 610	110	Прямая	4207-1040	N4
Белый	510 x 610	630 x 730	110	Прямая	4207-1050	N4
Красный	190 x 260	260 x 340	85	Закруглённая	4207-2018	N4
Красный	260 x 320	330 x 390	100	Закруглённая	4207-2024	N4
Красный	310 x 410	430 x 530	105	Прямая	4207-2030	N4
Красный	420 x 510	520 x 610	110	Прямая	4207-2040	N4
Красный	510 x 610	630 x 730	110	Прямая	4207-2050	N4
Чёрный	310 x 410	430 x 530	105	Прямая	4207-3030	N4
Чёрный	420 x 510	520 x 610	110	Прямая	4207-3040	N4
Чёрный	510 x 610	630 x 730	110	Прямая	4207-3050	N4

Лотки для инструментов



Лотки универсального назначения – для использования в лабораториях, в приемных кабинетах врачей, в больницах, в аптеках, для сферы пищевых продуктов – их можно использовать везде, где необходимо содержание в чистоте инструментов, различных материалов и высокоточного оборудования.

- ▶ Изготовлены из меламина белого цвета
- ▶ Лоток без крышки можно автоклавировать
- ▶ Крышки можно приобрести отдельно

Лотки для инструментов



Объём мл	Д x Ш x В мм	№ арт.	
500	210 x 110 x 35	4230-2050	N3
700	190 x 150 x 40	4230-2070	N3
1000	290 x 160 x 35	4230-2100	N3
1800	290 x 160 x 60	4230-2180	N3
2300	350 x 250 x 40	4230-2230	N3
5500	350 x 250 x 100	4230-2550	N3

Принадлежности

Описание	№ арт.	
Крышки лотков для инструментов 500 мл - Высокопрозрачный полистирол	4230-2051	N3
Крышки лотков для инструментов 700 мл - Высокопрозрачный полистирол	4230-2071	N3
Крышки лотков для инструментов 1000/1800 мл - Высокопрозрачный полистирол	4230-2101	N3
Крышки лотков для инструментов 2300/5500 мл - Высокопрозрачный полистирол	4230-2231	N3

Подносы для инструментов



Подносы универсального назначения – их можно использовать везде, где необходимо содержание в чистоте инструментов, различных материалов и высокоточного оборудования.

- ▶ Изготовлены из меламина белого цвета

Подносы для инструментов



Д x Ш x В мм	№ арт.	
190 x 150 x 17	4230-3019	N3
240 x 180 x 17	4230-3024	N3
268 x 208 x 17	4230-3027	N3
355 x 240 x 17	4230-3036	N3
428 x 288 x 17	4230-3043	N3

Чашки, стерилизуемые



Чашки очень устойчивые, с широкой кромкой, вставляются одна в другую. Из чашек можно с легкостью удалить затвердевшие вещества.

- ▶ ПП, белые
- ▶ Можно стерилизовать паром при температуре до +121°C

Чашки, стерилизуемые

Объем л	Ø мм	Высота мм	№ арт.	
1	160	70	4702-0008	N3
2	200	80	4702-0017	N3
3	240	100	4702-0028	N3
4	280	120	4702-0045	N3
7	320	130	4702-0065	N3
13	400	180	4702-0013	N3

Квадратные ведра



Ведро для транспортировки трудносыпучих материалов. Компактные, устойчивые, удобные, поставляются также с крышкой.

- ▶ Из прозрачного ПЭ
- ▶ Шкала 500 мл, до 12 л
- ▶ С крепкой ручкой из ПЭ
- ▶ Вместимость до высоты наливного отверстия 14 л

Квадратные ведра

Объем л	Д x Ш x В мм	№ арт.	
14	280 x 280 x 290	2350-0140	N3
Принадлежности			
Описание		№ арт.	
Крышки для квадратных ведер		2350-0141	N3

Ведро из полипропилена



Ведро для транспортировки, переливания и смешивания. Аккуратное опорожнение через широкий слив. Крепкая ручка из ПП

- ▶ Из прозрачного ПП
- ▶ Со шкалой объема, градуировка 1000 мл
- ▶ Со сливом
- ▶ Можно стерилизовать

Ведро из полипропилена

Объем л	Ø мм	Высота мм	№ арт.	
12	310	300	2306-1012	N3
15	300	340	2306-1015	N3

Лабораторные ведра

Промышленные ведра с металлической ручкой



Лабораторные ведра для транспортировки, переливания и смешивания. Аккуратное опорожнение через широкий слив. Ручка из металла.

Промышленные ведра для транспортировки, переливания и смешивания. Аккуратное опорожнение через широкий слив. Ручка из металла.

- ▶ Из белого ПЭ
- ▶ Со шкалой объема, градуировка 1000 мл
- ▶ Со сливом

- ▶ Из белого ЛПНП
- ▶ Со шкалой объема, градуировка 1000 мл
- ▶ Со сливом

Лабораторные ведра

Объем л	Ø мм	Высота мм	№ арт.		
10	290	280	2306-0010	N3	
15	320	340	2306-0015	N3	

Промышленные ведра с металлической ручкой

Объем л	Ø мм	Высота мм	№ арт.		
9	280	250	2308-0900	N3	
12	300	280	2308-1200	N3	
17	340	310	2308-1700	N3	

Ведро из ПЭВП



Ведро из ПЭВП для транспортировки, переливания и смешивания. Аккуратное опорожнение через широкий слив. Ручка из пластика.

- ▶ Из ПЭВП, чёрные или белые
- ▶ Со шкалой объёма, градуировка 1000 мл
- ▶ Со сливом
- ▶ Ведро из ПЭВП, чёрные не рекомендуется использовать для пищевых продуктов

Ведро из ПЭВП

Объём л	Цвет	Ø мм	Высота мм	№ арт.		
10,5	Чёрный	286	289	2307-0010	N3	
10,5	Белый	286	283	2307-0011	N3	
17	Чёрный	330	315	2307-0017	N3	
17	Белый	330	315	2307-0018	N3	

Упаковочные ведра



Упаковочные ведра для упаковки, транспортировки и хранения различных веществ. Можно использовать для пищевых продуктов и для строительных материалов, неагрессивных химических веществ, в области защиты окружающей среды, в больницах и в домашних условиях. С прочной ручкой. Гарантийный запор на ведре для защиты продукта.

- ▶ ПП, белые
- ▶ Герметичные
- ▶ В комплекте с крышкой
- ▶ С рекламной надписью при больших объёмах по запросу

Скидка на крупную закупку

Упаковочные ведра

Объём л	Ø сверху мм	Высота с крышкой мм	№ арт.			
1	132	131	2327-0001	N3		
2	175	132	2327-0020	N3		
3	225	123	2327-0030	N3		
5	225	194	2327-0050	N3		
10	268	263	2327-0010	N3		

Стенд для сушки | Удобство, гигиеничность, прекрасный внешний вид

Прочные пластиковые стенды для сушки лабораторной посуды, количество таких стендов, используемых в различных лабораториях, измеряется тысячами. Они очень удобны в работе.

Прочные стержни для сушки вставляются в соответствующие отверстия в стойке. В любой момент Вы можете переставить стержни так, как Вам удобно. Использование стержней различной длины (60 мм, 100 мм и удлинитель до длины 150 мм) позволяет сделать стойку удобной для сушки посуды любого типа.

В продаже имеются стенды трех различных размеров:

- ▶ **Стенд для сушки 40x40 см** со стержнями 60 мм (5 штук), 100 мм (26 штук) и удлинитель 150 мм (2 штук)
- ▶ **Стенд для сушки 50x50 см** со стержнями 60 мм (10 штук), 100 мм (39 штук) и удлинитель 150 мм (4 штук)
- ▶ **Стенд для сушки 60x60 см** со стержнями 60 мм (15 штук), 100 мм (56 штук) и удлинитель 150 мм (6 штук)

Удлинитель арт. № 9640-0415 используется только со стержнем арт. № 9640-0410.

Имеются:

- ▶ Стенд для сушки с комплектом для настенного монтажа (винты и дюбели), в виде опции со съемным водосборным желобом, включая подключение для стока и дренажный шланг (отвод стекающей воды в отстойник).
- ▶ Стойка для сушки с настольной опорой и поддоном
- ▶ Стенд для сушки лабораторной посуды изготовлен из ПВХ, стержни для сушки из ПП
- ▶ Включая фиксаторы-защелки для стержней для сушки

Внимание! Принимайте во внимание «Информацию о химической устойчивости материалов!»



Стенд для сушки

Исполнение	Ш x В мм	№ арт.	
без водосборного желоба	400 x 400	9640-1040	N4
без водосборного желоба	500 x 500	9640-1050	N4
без водосборного желоба	600 x 600	9640-1060	N4
с водосборным желобом	400 x 400	9640-2040	N4
с водосборным желобом	500 x 500	9640-2050	N4
с водосборным желобом	600 x 600	9640-2060	N4

Принадлежности

Описание	№ арт.
Стержни для стендов для сушки лабораторной посуды, 60 мм, Ø 6 мм	9640-0421 N4
Стержни для стендов для сушки лабораторной посуды, 100 мм, Ø 10 мм	9640-0410 N4
Удлинитель для стержней для стендов для сушки лабораторной посуды, 150 мм, Ø 12 мм	9640-0415 N4

Стойка для сушки

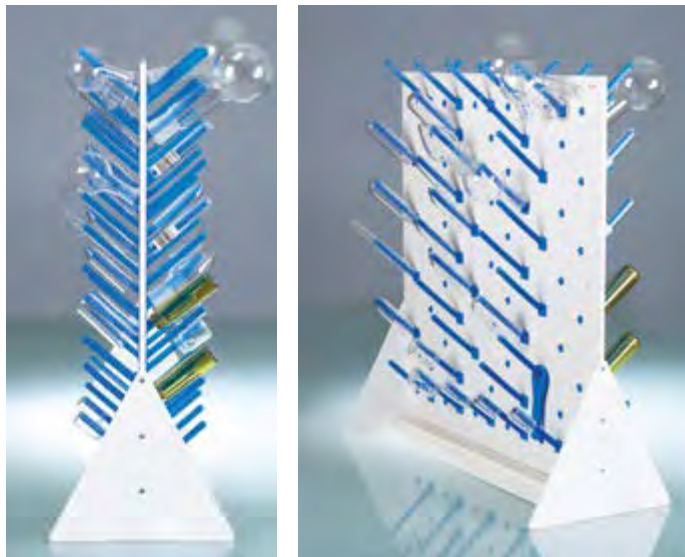

Стойка для сушки может просто и гибко устанавливаться на столе или на иной рабочей поверхности. Две большие опоры с широкими опорными поверхностями обеспечивают отличную устойчивость. Стойка для сушки может быть использована с двух сторон, тем самым обеспечивается двойная поверхность навешивания. Для опорожнения поддон легко извлекается.

- ▶ Гибкая, можно использовать с двух сторон



Стойка для сушки

Ш x В мм	№ арт.	
400 x 400	9640-3040	N4
500 x 500	9640-3050	N4
600 x 600	9640-3060	N4

Принадлежности

Описание	№ арт.	
Стержни для стендов для сушки лабораторной посуды, 60 мм, Ø 6 мм	9640-0421	N4
Стержни для стендов для сушки лабораторной посуды, 100 мм, Ø 10 мм	9640-0410	N4
Удлинитель для стержней для стендов для сушки лабораторной посуды, 150 мм, Ø 12 мм	9640-0415	N4

Штатив для пробирок



Универсальные штативы для пробирок, с фиксаторами. Позволяют осуществлять одновременное опорожнение всех пробирок. Подходят для большого числа пробирок со стандартными диаметрами. Гнезда имеют алфавитно-цифровое обозначение для простоты идентификации образцов. Штативы для пробирок с 24 гнездами без фиксаторов.

- ▶ Окрашенный ПП, ударопрочный
- ▶ Можно стерилизовать паром при температуре до +121°C
- ▶ Размеры: 246 x 104 x 64 мм

Штатив для пробирок

Макс. Ø пробирки мм	Цвет	Кол-во мест для пробирок	№ арт.
16	Белый	60	9635-0021 N3
20	Белый	40	9635-0031 N3
20	Красный	40	9635-0032 N3
20	Синий	40	9635-0035 N3
25	Белый	24	9635-0041 N3

Титровальная бюретка, автоматическая



Бюретка с полоской Шельбаха по Шиллингу / с оригинальными дозаторами Bürkle.

Бюретка является универсальным прибором для лабораторных нужд, проведения анализа в полевых условиях, гальваностегии, водоочистки и пр.

Точность дозирования обеспечивается специальной кнопкой, точное титрование осуществляется с помощью микро-винта, а также высокоточной форсунки. Градуировка соответствует классу В (точность соответствует DIN EN ISO 385).

- ▶ Объем по выходу
- ▶ Бюретки из боросиликатного стекла 3.3
- ▶ Ударопрочная, химически устойчивая
- ▶ Кольцеобразная шкала синего цвета (Colordur)
- ▶ Можно работать правой и левой рукой
- ▶ Устойчивость
- ▶ Точная форсунка позволяет подавать жидкость в виде очень маленьких капель
- ▶ Контактующие со средой детали: ПЭ, латекс, боросиликатное стекло

! Внимание! Принимайте во внимание «Информацию о химической устойчивости материалов»!



Титровальная бюретка, автоматическая



Емкость бюретки мл	Градуировка мл	Точность мл	Высота см	Объем л	№ арт.
5	0,05	± 0,03	61	0,5	9695-1005 N4
10	0,05	± 0,03	56	0,5	9695-1010 N4
15	0,1	± 0,045	52	0,5	9695-1015 N4
25	0,1	± 0,045	65	1	9695-1025 N4
50	0,1	± 0,075	92	1	9695-1050 N4

Пластиковая титровальная бюретка



Бюретка Шиллинга, включающая в себя бюретку из боросиликатного стекла 3.3 с пластиковым покрытием (точность соответствует DIN ISO 385), снабженную полоской Шельбаха и контрастной шкалой чёрного цвета. Бутыл из ПЭНП с основанием из ПЭВП и погружной трубкой из ПП.

- ▶ Объём по выходу
- ▶ Ёмкость бутылки 1000 мл

Пластиковая титровальная бюретка



Ёмкость бюретки мл	Точность мл	Градуйровка мл	№ арт.
25	0,05	0,05	9695-3025 N2
50	0,1	0,1	9695-3050 N2

Дозатор переменного объёма для бутылей



Величина дозируемого объёма задается с помощью специального регулировочного винта. Шкала объёма легко читается. Свободно поворачивается на бутылки на 360°. Жидкость не протекает из носика – имеется специальный колпачок. Поршень с уплотнением из ПФА предотвращает кристаллизацию жидкостей и не набухает. Пластиковый чехол на стеклянном цилиндре обеспечивает дополнительную защиту на случай, если цилиндр разобьётся. Дозатор характеризуется очень высокой химической устойчивостью, что обеспечивается использованием таких материалов, как ПТФЭ, ПФА, ФЭП, боросиликатное стекло, платина-иридий. При необходимости очистки дозатор можно легко разобрать. Все детали дозатора можно подвергать стерилизации паром при температуре 121°C. Дозатор можно приобрести с обратным клапаном новой конструкции, обеспечивающим доступ воздуха в закрытую систему (что позволяет предотвратить потери вещества). Специальная система регулировки позволяет настроить дозатор для работы с различными жидкостями.

- ▶ Ошибка < 0.5% в соответствии с нормами DIN EN ISO
- ▶ Сертификат соответствия DIN 12600
- ▶ В комплект входят три адаптера на различные резьбы
- ▶ Телескопическая всасывающая трубка (длина плавно регулируется)

Дозатор переменного объёма для бутылей



Исполнение	Ёмкость мл	Градуйровка мл	Резьба GL мм	адаптер	№ арт.
с обратным клапаном	1,0 - 10,0	0,2	32	GL28/45/S40	7559-0011 N2
с обратным клапаном	2,5 - 25,0	0,5	45	GL32/38/S40	7559-0012 N2
с обратным клапаном	5,0 - 50,0	1	45	GL32/38/S40	7559-0013 N2
без обратного клапана	0,5 - 5,0	0,1	32	GL28/45/S40	7559-0020 N2
без обратного клапана	1,0 - 10,0	0,2	32	GL28/45/S40	7559-0021 N2
без обратного клапана	5,0 - 50,0	1	45	GL32/38/S40	7559-0023 N2



Воронки с ушком для подвешивания для надежного заполнения бочек.

- ▶ Тонкое сито из алюминия можно приобрести отдельно

Воронки общего назначения, ПП/ПЭ

Внешний Ø мм	Ø слива мм	Материал	№ арт.	♻️	♻️	♻️
40	5	ПП	9602-0040	N3		
60	8	ПЭ	9602-0060	N3		
80	11	ПЭ	9602-0080	N3		
100	10	ПП	9602-0100	N3		
120	13	ПП	9602-0120	N3		
140	16	ПЭ	9602-0140	N3		
160	18	ПЭ	9602-0160	N3		

Принадлежности

Описание	№ арт.
Подставка для фильтрования для 2 воронок	9622-0200 N4
Подставка для фильтрования для 4 воронок	9622-0400 N4

Воронки для бочек, ПП/ПЭ

Внешний Ø мм	Ø слива мм	Материал	№ арт.	♻️	♻️	♻️
200	22	ПП	9602-0200	N3		
250	30	ПП	9602-0250	N3		
350	35	ПП	9602-0350	N3		
400	42	ПЭ	9602-0400	N3		
450	37	ПЭ	9602-0450	N3		

Принадлежности

Описание	№ арт.
Тонкое сито из алюминия	9602-0251 N3

Воронки для работы с порошкообразными материалами, ПП/ПЭ



Воронки для работы с порошкообразными материалами. 9606-0240 с ситом из фосфористой бронзы.

Подставка для фильтрации



Подставка для фильтрации с адаптером для надежного использования с различными воронками. Подходит для воронок с диаметром от 40 до 160 мм.

- ▶ Белый ПП, ударопрочные
- ▶ Для 2 или 4 воронок
- ▶ Каждая с двумя адаптерами
- ▶ Высота плавно регулируется

Воронки для работы с порошкообразными материалами, ПП/ПЭ

Внешний Ø мм	Ø слива мм	Материал	№ арт.	
80	21	ПП	9606-0080	N3
100	22	ПП	9606-0100	N3
150	28	ПП	9606-0150	N3
253	50	ПЭ	9606-0240	N3
350	65	ПП	9606-0350	N3

Принадлежности

Описание	№ арт.
Подставка для фильтрации для 2 воронок	9622-0200 N4
Подставка для фильтрации для 4 воронок	9622-0400 N4

Подставка для фильтрации

Исполнение	Д х Ш х В мм	№ арт.
для 2 воронок	300 x 140 x 480	9622-0200 N4
для 4 воронок	550 x 150 x 500	9622-0400 N4

Воронка Бюхнера из ПП



Легко разбирается, очищается, механически прочная. Для быстрого фильтрования под вакуумом. Диаметр фильтрующей части воронки соответствует стандартным диаметрам фильтровальной бумаги.

- ▶ ПП, белые
- ▶ Для фильтровальной бумаги диаметром 240 мм
- ▶ Число отверстий: 150
- ▶ Диаметр отверстия 3 мм

Седиментационные воронки



Седиментационные воронки, ячейка Имхоффа

- ▶ Изготовлены из прозрачного стиролакрилонитрила (САН)
- ▶ Ударопрочное исполнение
- ▶ Сливная пробка
- ▶ Соответствуют DIN 12672
- ▶ Градуировка до 1 л

Защитные воронки из нержавеющей стали



Защитные воронки для легкого заполнения ёмкостей. С защитой от перелива.

- ▶ Из нержавеющей стали V2A
- ▶ Подавление пламени
- ▶ Подключение на мелкой резьбе 2" NPT
- ▶ Выпускная трубка диаметром 3,5 см

① Воронка Бюхнера из ПП

Ø слива мм
25

№ арт.
9609-0240 N3



② Седиментационные воронки

Исполнение
Воронка, отдельная

№ арт.
7118-1000 N3



③ Штатив для седиментационной воронки

Д x Ш x В мм
300 x 220 x 450

№ арт.
7118-2000 N3



④ Защитные воронки из нержавеющей стали

№ арт.
2601-9900



N2

Градированные мензурки с ручкой



Градированные мензурки с ручкой, прозрачная шкала



Градированные мензурки с ручкой, различные размеры



Полипропиленовые кувшины обладают высокой прозрачностью и механической прочностью.

Градированные кувшины часто используют для представления различной химической продукции в рекламных целях. На гладкой поверхности кувшина можно напечатать логотип, либо рекламное сообщение.

- ▶ Из прозрачного ПП
- ▶ Рельефная, неудаляемая шкала

Градированные мензурки с ручкой, синяя шкала



Объем мл	Ø сверху мм	Ø снизу мм	Высота мм	№ арт.
100	50	40	80	7104-0100 N3
250	70	50	120	7104-0250 N3
500	91	75	133	7104-0500 N3
1000	116	95	170	7104-1000 N3
2000	150	125	215	7104-2000 N3
3000	170	120	242	7104-3000 N3
5000	210	160	270	7104-5000 N3

Градированные мензурки с ручкой, прозрачная шкала



Объем мл	Ø сверху мм	Ø снизу мм	Высота мм	№ арт.
100	50	40	80	7102-0100 N3
250	70	50	120	7102-0250 N3
500	91	75	133	7102-0500 N3
1000	116	95	170	7102-1000 N3
2000	150	125	215	7102-2000 N3
3000	170	120	242	7102-3000 N3
5000	210	160	270	7102-5000 N3

Лабораторные стаканы, стаканы Гриффина из ПП, синяя шкала

Мензурки градуированные, вставляются одна в другую



Лабораторные стаканы соответствуют требованиям стандартов DIN 12331 и ISO 7056 (стекло), и, тем самым, подходят для решения различных задач. При большом заказе мы можем нанести на поверхность стаканов желаемое Вами изображение.

Мензурки конической формы с градуировкой синего цвета и открытой ручкой. Мензурки можно вставлять одна в другую, что позволяет экономить место.

- ▶ Из прозрачного ПП
- ▶ Шкала нанесена синим цветом
- ▶ Ударопрочное исполнение
- ▶ Возможность автоклавирования

- ▶ Из прозрачного ПП
- ▶ Можно стерилизовать
- ▶ Ударопрочное исполнение
- ▶ Высокая химическая устойчивость

Лабораторные стаканы, стаканы Гриффина из ПП, синяя шкала					
Объем мл	Градуировка мл	Шкала с мл	Ø мм	Высота мм	№ арт.
25	1	5	34	49	7122-0025 N3
50	5	10	43	60	7122-0050 N3
100	5	10	51	72	7122-0100 N3
150	5	10	58	82	7122-0150 N3
250	5	20	70	95	7122-0250 N3
400	10	20	80	110	7122-0400 N3
500	50	50	88	122	7122-0500 N3
600	25	50	93	125	7122-0600 N3
1000	50	100	108	148	7122-1000 N3
2000	100	200	140	188	7122-2000 N3
3000	200	500	174	214	7122-3000 N3
5000	500	500	185	248	7122-5000 N3

Мензурки градуированные, вставляются одна в другую					
Объем мл	Градуировка мл	Высота мм	Ø сверху мм	№ арт.	
1000	10	167	125	7110-1000	N3
2000	20	212	148	7110-2000	N3

Изделия с логотипом клиента

Многие товары, которые мы предлагаем Вам в настоящем каталоге, прекрасно подходят для нанесения на них Вашей рекламы. Такие товары удобно использовать, например, как сувениры или рекламные приложения для Вашей продукции. Ваш логотип всегда на виду.

Мотивы для печати

Логотип компании, инструкции по эксплуатации, рекламные послания, перечень ингредиентов – все, что Вы посчитаете нужным.

Цвета

Мы можем нанести рисунок в любом цветовом стандарте – RAL, Pantone, HKS, либо в цветах, указанных Вами.

Область для печати

Область, подходящая для печати, зависит от конкретного изделия. Мы будем рады Вам помочь!

Устойчивость изображения

Напечатанное изображение устойчиво к действию слабых кислот и оснований, а также к большинству растворителей. Оно обладает высокой механической устойчивостью, и не выгорает на свету. Напечатанное изображение не потускнеет даже через много лет.

От эскиза к изделию

1. Пришлите нам свой эскиз в электронном виде – мы работаем практически со всеми форматами данных.
2. По желанию Вы можете воспользоваться поддержкой наших специалистов-графиков.
3. Уже через несколько дней Вы получите пробный вариант изображения для окончательного согласования.
4. Наши типографские мощности позволяют создавать для Вас рекламную продукцию высочайшего качества.

Цены

Каждый заказ требует индивидуального подхода. Поскольку ни один заказ не похож на другой, в каждом случае мы формируем отдельное предложение. Общая стоимость складывается из цены на продукцию, предварительных затрат (доработка эскиза и изготовление макета), и стоимости печати.

Продукты подходящие для печати

- ▶ Напорный пульверизатор (стр. 166)
- ▶ Мерные совки (стр. 135)
- ▶ Бутыли (стр. 152)
- ▶ Градуированные мензурки (стр. 211)
- ▶ Датчики потока (стр. 230)



Градированные цилиндры, высокие Градированные цилиндры из САН

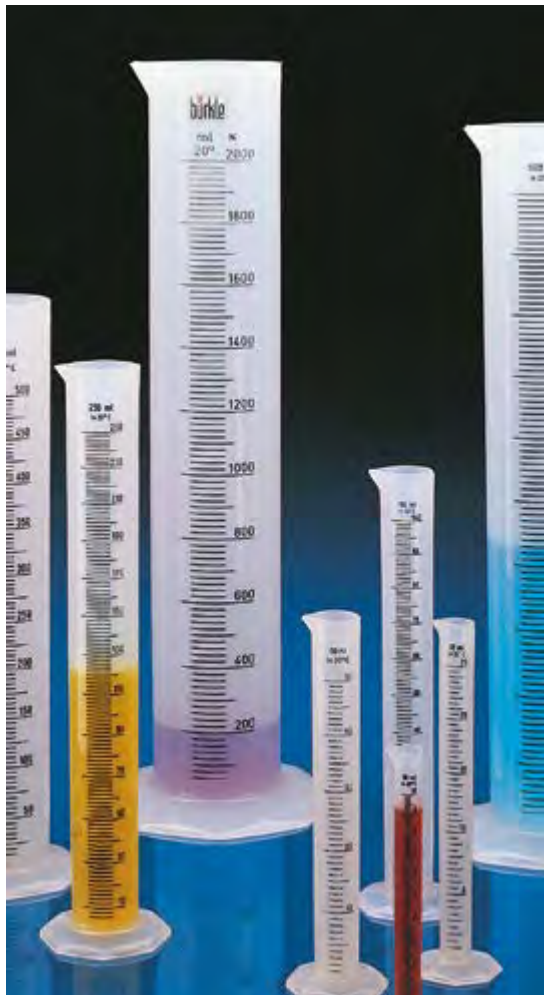

- ▶ Изготовлены из прозрачного стиролакрилонитрила (САН)
- ▶ Класс В (DIN 12681 / ISO 6706)
- ▶ Рельефная шкала с кольцевыми основными делениями
- ▶ Объем по входу

Градированные цилиндры, высокие, соответствуют DIN 12681 (стекло) / ISO 6706, шестиугольное основание. Предназначены для использования в лабораториях, аптеках, в производственных и полевых лабораториях. Необходимы везде, где требуется определение объема.

Градированные цилиндры из САН

Объем мл	Градировка мл	Внешний Ø мм	Ø основания мм	Высота мм	№ арт.
100	1	34	65	260	7506-0100 N3
500	5	61	95	350	7506-0500 N3
1000	10	76	125	415	7506-1000 N3



Градированные цилиндры из ПП, с синей шкалой

Градированные цилиндры из ПП, с прозрачной шкалой



- ▶ Из прозрачного ПП
- ▶ Класс В (DIN 12681 / ISO 6706)
- ▶ Рельефная синяя шкала с кольцевыми основными делениями
- ▶ Прочные при комнатной температуре
- ▶ Объем по входу

- ▶ Из прозрачного ПП
- ▶ Класс В (DIN 12681 / ISO 6706)
- ▶ Рельефная прозрачная шкала с кольцевыми основными делениями
- ▶ Прочные при комнатной температуре
- ▶ Объем по входу

Градированные цилиндры из ПП, с синей шкалой



Объем мл	Градировка мл	Внешний Ø мм	Ø основания мм	Высота мм	№ арт.	
50	1	27	55	200	7503-0050	N3
100	1	33	65	250	7503-0100	N3
250	2	44	75	315	7503-0250	N3
500	5	58	95	360	7503-0500	N3
1000	10	69	125	440	7503-1000	N3
2000	20	97	160	482	7503-2000	N3

Градированные цилиндры из ПП, с прозрачной шкалой



Объем мл	Градировка мл	Внешний Ø мм	Ø основания мм	Высота мм	№ арт.	
50	1	27	55	200	7502-0050	N3
100	1	33	65	250	7502-0100	N3
250	2	44	75	315	7502-0250	N3
500	5	58	95	360	7502-0500	N3
1000	10	69	125	440	7502-1000	N3
2000	20	97	160	482	7502-2000	N3

Промышленные мерные кружки



Лёгкие и удобные в обращении мерные кружки из полипропилена подходят для использования в промышленности.

Мерная кружка оснащена двумя измерительными шкалами, отличается особой прозрачностью и синей маркировкой. Она имеет эргономичную ручку, предлагается в закрытом исполнении для особой стабильности или с открытой ручкой для компактного штабелирования.

Мерная кружка производится из ПП, что обуславливает её высокую устойчивость к кислотам, щелочам и химикалиям.

Промышленная мерная кружка, с закрытой ручкой

Объём мл	Ø мм	Высота мм	Градуйровка мл	№ арт.	
500	90	135	10	7204-0500	N3
1000	117	165	10	7204-1000	N3
2000	151	206	20	7204-2000	N3
3000	175	238	50	7204-3000	N3
5000	203	257	100	7204-5000	N3



- ▶ Из прозрачного ПП
- ▶ С тиснёной и нанесённой синей краской градуйровкой



Оптовые цены предлагаются по отдельному запросу!

Промышленная мерная кружка, штабелируемая

Объём мл	Ø мм	Высота мм	Градуйровка мл	№ арт.	
500	90	135	10	7210-0500	N3
1000	117	165	10	7210-1000	N3
2000	151	206	20	7210-2000	N3
3000	175	238	50	7210-3000	N3
5000	203	257	100	7210-5000	N3



Мензурки градуированные универсальные



Универсальные градуированные мензурки с нестираемой градуировкой. Мензурки имеют три носика, что обеспечивает удобство при переливании жидкости. Из-за выгодной цены используются как одноразовые градуированные мензурки.

- ▶ Изготовлены из прозрачного ПП, можно автоклавировать
- ▶ Мензурки можно вставлять одна в другую, поэтому они занимают минимум места

! Внимание! Принимайте во внимание «Информацию о химической устойчивости материалов»!



Мензурки градуированные универсальные

Объем мл	Ø снизу мм	Ø сверху мм	Градуировка мл	№ арт.	
50	31	45	5	7109-0050	N3
100	38	55	10	7109-0100	N3
250	48	75	10	7109-0250	N3
400	51	83	20	7109-0400	N3
1000	72	113	50	7109-1000	N3



Мерные колбы из ПП



Мерные колбы из полипропилена с навинчивающейся крышкой, класс В. Соответствуют DIN 12664 (стекло) / ISO 1042, прозрачные, с кольцевой меткой.

- ▶ Ударопрочное исполнение
- ▶ Возможность автоклавирования

Мерные колбы из ПМП



Мерные колбы с пробками NS класса А, соответствуют требованиям EN ISO 1042 (стекло), прозрачные, с индивидуально нанесенной кольцевой меткой, со стандартными ПП пробками для шлифовых соединений, с нанесенными номерами серии и информацией о сертификате.

- ▶ Ударопрочное исполнение
- ▶ Возможность автоклавирования

Колбы Эрленмейера



Широкогорлые колбы Эрленмейера с плотно завинчивающейся крышкой из ПП. Ударопрочные и стерилизуемые.

- ▶ Из прозрачного ПП
- ▶ Колбы можно также закупоривать стандартными пробками NS для шлифовых соединений

Мерные колбы из ПП

Объем мл	Резьба GL мм	Высота мм	Ø мм	№ арт.	
50	18	150	48	7162-0050	N3
100	18	180	60	7162-0100	N3
250	25	235	80	7162-0250	N3
1000	25	310	125	7162-1000	N3

Мерные колбы из ПМП

Объем мл	NS Шлиф	Высота мм	Ø мм	№ арт.	
50	10/19	150	48	7165-0050	N3
100	14/23	180	60	7165-0100	N3
250	19/26	235	80	7165-0250	N3
500	19/26	270	100	7165-0500	N3
1000	24/29	310	125	7165-1000	N3

Колбы Эрленмейера

Объем мл	Резьба GL мм	Высота мм	Ø мм	№ арт.	
100	40	110	65	7166-0100	N3
250	52	150	85	7166-0250	N3
500	52	180	105	7166-0500	N3

Градуированные Пипетки Мора пипетки



- ▶ Из прозрачного ПП
- ▶ Градуировка и обозначения нанесены прочной синей краской

Пипетки одноразовые Одноразовые пипетки, ПЭНП из полистирола

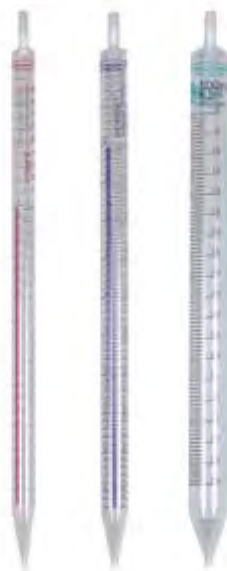

- ▶ Высокопрозрачный полистирол
- ▶ В индивидуальной стерильной упаковке
- ▶ Для жидких растворов



- ▶ ПЭНП
- ▶ Пипетки-капельницы, без градуировки

Градуированные пипетки

Объём мл	№ арт.		
10	7550-0010	N3	

Пипетки Мора

Объём мл	№ арт.		
10	7553-0010	N3	
25	7553-0025	N3	
50	7553-0050	N3	

Пипетки одноразовые из полистирола

Объём мл	№ арт.		
25	7556-0025	N3	
50	7556-0050	N3	
100	7556-0100	N3	

Одноразовые пипетки, ПЭНП

Объём мл	Длина мм	Штук в упаковке	№ арт.		
1,8	98	100	7555-0001	N4	
1,7	145	100	7555-0002	N4	
2,4	155	100	7555-0003	N4	

«ПиПамп» (Pi-Pump)



Всасывание вращением колесика. При остановке вращения колесика поршень перестает двигаться, а отобранная жидкость остается в пипетке и не вытекает из нее.



Опорожнение пипетки сливным рычагом. Дозирование малых объемов жидкости можно производить вращением колесика.

Тысячи раз испытан, удобно удерживается в руке. С помощью колесика Вы можете точно регулировать поступление жидкости в пипетку. Пипетку можно опорожнить, нажав на поршень. Сток боковым рычагом.

- ▶ Простота в использовании и точность
- ▶ В продаже имеются насосы трех размеров (с различной цветовой маркировкой)

«ПиПамп» (Pi-Pump)

Для пипеток объемом до мл	Цвет	№ арт.
2	Синий	7551-0002 N3
10	Зелёный	7551-0010 N3
25	Красный	7551-0025 N3



Груша для пипеток



Груша-насадка, простое устройство для пипеток. Удаление воздуха из груши происходит через автоматический клапан. В зависимости от величины давления в клапане происходит отбор жидкости, опорожнение пипетки или сброс давления в груше. Автоматический клапан можно снять, что позволяет чистить грушу изнутри.

- ▶ Для любых пипеток ёмкостью до 100 мл
- ▶ В продаже имеются груши различных цветов

Груша для пипеток

Цвет	№ арт.
Красный	7554-0002 N3
Жёлтый	7554-0004 N3
Синий	7554-0005 N3
Зелёный	7554-0006 N3

Штатив для пипеток



Штатив для 94 различных пипеток. Основание штатива с бортиком для сбора стекающей с пипеток воды. Чувствительные наконечники пипеток стоят на вращающейся пластине основания с коническими канавками.

- ▶ ПП
- ▶ Можно стерилизовать паром при температуре до 121°C

① Штатив для пипеток		
№ арт. 9630-0090		N3

Устройство для промывания пипеток



② Устройство для промывания пипеток

Для легкой щадящей очистки и надежного хранения пипеток. Данное устройство предназначено для работы в каждой лаборатории.

- ▶ Изготовлено из прозрачного ПЭ
- ▶ Полезная высота 600 мм

③ Короб для пипеток

К устройству для промывания пипеток. Вы можете дополнительно заказать короб для пипеток.

② Устройство для промывания пипеток					
Объем л	Внутр. Ø трубки мм	Ø основания мм	Высота мм	№ арт.	
17	165	315	740	9650-0650	N3

③ Короб для пипеток					
Объем л	Ø основания мм		Высота мм	№ арт.	
17	145		280	9650-0653	N3

④ Устройство для очистки пипеток						
Объем л	Внутр. Ø трубки мм	Внешний Ø мм	Ø основания мм	Высота мм	№ арт.	
10	155	165	240	550	9650-0651	N3
12,5	155	165	240	660	9650-0652	N3

Технические трубки из ПВХ



Трубки из мягкого ПВХ, не содержат соединений кадмия, обладают высокой химической устойчивостью, высокой гибкостью и прозрачностью, а также прекрасной устойчивостью к действию абразивных материалов. Качество продуктов питания соответствует распоряжение (ЕС) № 1935/2004.

- ▶ Прозрачные
- ▶ Твердость по Шору А 80±3
- ▶ Диапазон рабочих температур: -20°C до +50°C
- ▶ Для безнапорного применения

Технические трубки из ПВХ



Внутр. Ø трубки мм	Длина бобины м	Внешний Ø мм	Толщина стенок мм	№ арт.	
2	10	4	1	8801-0204	N3
2	100	4	1	8875-0204	N3
3	10	5	1	8801-0305	N3
3	100	5	1	8875-0305	N3
4	10	6	1	8801-0406	N3
4	100	6	1	8875-0406	N3
5	10	7	1	8801-0507	N3
5	100	7	1	8875-0507	N3
6	10	8	1	8801-0608	N3
6	100	8	1	8875-0608	N3
7	10	10	1,5	8801-0710	N3
7	100	10	1,5	8875-0710	N3
8	10	11	1,5	8801-0811	N3
8	50	11	1,5	8875-0811	N3
9	10	12	1,5	8801-0912	N3
9	50	12	1,5	8875-0912	N3
10	10	13	1,5	8801-1013	N3
10	50	13	1,5	8875-1013	N3
12	10	16	2	8801-1216	N3
12	50	16	2	8875-1216	N3
13	10	19	3	8801-1319	N3
13	50	19	3	8875-1319	N3
19	10	25	3	8801-1925	N3
19	50	25	3	8875-1925	N3

Принадлежности

Описание	№ арт.	
Нож для трубок	0006-9506	N3

Трубка высокого давления, ПВХ



Армированы волокном, прозрачны, повышенная гибкость, высокая химическая устойчивость, устойчивость к старению и действию абразивных материалов, экологически безопасные, не содержат соединений кадмия. Качество продуктов питания соответствует распоряжение (ЕС) № 1935/2004.

- ▶ Прозрачные
- ▶ Твердость по Шору А 70±3
- ▶ Диапазон рабочих температур: -20°C до 60°C
- ▶ Соответствует требованиям промышленных стандартов Германии (TÜV)



Данные по давлению представляют собой максимальные значения (давление разрыва) при оптимальных условиях окружающей среды. Ответственность за правильность использования в каждом отдельном случае лежит на пользователе.

Трубка высокого давления, ПВХ



Внутр. Ø трубки мм	Длина бобины м	Внешний Ø мм	Толщина стенок мм	Давление макс. бар	№ арт.	
6	10	12	3	20	8802-0612	N3
6	50	12	3	20	8876-0612	N3
8	10	14	3	18	8802-0814	N3
8	50	14	3	18	8876-0814	N3
9	10	15	3	16	8802-0915	N3
9	50	15	3	16	8876-0915	N3
10	10	16	3	14	8802-1016	N3
10	50	16	3	14	8876-1016	N3
12	10	18	3	14	8802-1218	N3
12	50	18	3	14	8876-1218	N3
13,2	10	20	3,3	12	8802-1320	N3
13,2	50	20	3,3	12	8876-1320	N3

Принадлежности

Описание	№ арт.	
Нож для трубок	0006-9506	N3

Трубки, ПЭ



ПЭ-трубки физиологически безопасны, устойчивы к действию ряда растворителей, растворов кислот (неокислителей), щелочей и солей. Допускают работу под давлением, гибкие, легкие, устойчивы к ударным нагрузкам, не деформируются при температурах до +80°C.

- ▶ Прозрачные
- ▶ Твердость по Шору А 80±3
- ▶ Диапазон рабочих температур: -40°C до +95°C
- ▶ Подходит для пищевых продуктов

Данные по давлению представляют собой максимальные значения (давление разрыва) при оптимальных условиях окружающей среды. Ответственность за правильность использования в каждом отдельном случае лежит на пользователе.

Трубки, ПЭ					
Внутр. Ø трубки мм	Длина бобины м	Внешний Ø мм	Толщина стенок мм	Давление макс. бар	№ арт.
3	10	5	1	13	8805-0305 N3
3	100	5	1	13	8878-0305 N3
4	10	6	1	10	8805-0406 N3
4	100	6	1	10	8878-0406 N3
6	10	8	1	7	8805-0608 N3
6	100	8	1	7	8878-0608 N3
10	10	14	2	8	8805-1014 N3
10	100	14	2	8	8878-1014 N3
12	10	16	2	7	8805-1216 N3

Принадлежности	
Описание	№ арт.
Нож для трубок	0006-9506 N3

Трубки, ПТФЭ

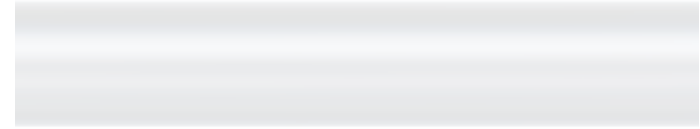

Прекрасные характеристики: высочайшая химическая устойчивость по отношению ко всем классам химических веществ, самое низкое значение коэффициента трения, крайне низкая адгезия – полное опустошение трубки от перекачиваемых веществ. Трубки из ПТФЭ не имеют запаха и не служат источником посторонних веществ, устойчива к старению и действию УФ-излучения. Нет устойчивости к воздействию соединений фтора и сильных восстановителей.

- ▶ Прозрачные
- ▶ Твердость по Шору D 55
- ▶ Диапазон рабочих температур: -200°C до +260 °C
- ▶ Стерилизуемые, этиленоксид
- ▶ Без запаха и вкуса

Данные по давлению представляют собой максимальные значения (давление разрыва) при оптимальных условиях окружающей среды. Ответственность за правильность использования в каждом отдельном случае лежит на пользователе.

Трубки, ПТФЭ					
Внутр. Ø трубки мм	Длина бобины м	Внешний Ø мм	Толщина стенок мм	Давление макс. бар	№ арт.
1	5	3	1	240	8804-0103 N3
1	50	3	1	240	8879-0103 N3
2	5	4	1	120	8804-0204 N3
2	50	4	1	120	8879-0204 N3
3	5	5	1	80	8804-0305 N3
3	50	5	1	80	8879-0305 N3
4	5	6	1	60	8804-0406 N3
4	50	6	1	60	8879-0406 N3
6	5	8	1	40	8804-0608 N3
6	50	8	1	40	8879-0608 N3
8	5	10	1	30	8804-0810 N3
8	50	10	1	30	8879-0810 N3
10	5	12	1	20	8804-1012 N3
10	50	12	1	20	8879-1012 N3

Принадлежности	
Описание	№ арт.
Нож для трубок	0006-9506 N3

Трубки, силикон



Очень гибкие, прозрачные трубки. Характеризуются хорошей устойчивостью к действию слабых кислот и щелочей. Не использовать для сильных кислот и щелочей. Набухают в органических растворителях. Практически не взаимодействуют с ионизирующими растворителями за исключением хлорзамещенных алифатических и ароматических углеводородов.

- ▶ Прозрачные
- ▶ Твердость по Шору А 55±5
- ▶ Диапазон рабочих температур: -60°С до +180°С
- ▶ Стерилизуемые, этиленоксид
- ▶ Подходит для пищевых продуктов

Нож для трубок



При использовании этого ножа края обрезанных трубок получаются ровными и гладкими, даже при резке толстых трубок.

Трубки, силикон

Внутр. Ø трубки мм	Длина бобины м	Внешний Ø мм	Толщина стенок мм	№ арт.	
3	10	5	1	8803-0305	N3
3	50	5	1	8881-0305	N3
4	10	6	1	8803-0406	N3
4	50	6	1	8881-0406	N3
5	10	8	1,5	8803-0508	N3
5	50	8	1,5	8881-0508	N3
6	10	9	1,5	8803-0609	N3
6	50	9	1,5	8881-0609	N3
7	10	10	1,5	8803-0710	N3
7	50	10	1,5	8881-0710	N3
8	10	12	2	8803-0812	N3
8	50	12	2	8881-0812	N3
10	5	15	2,5	8803-1015	N3
10	50	15	2,5	8881-1015	N3
12	5	16	2	8803-1216	N3
12	25	16	2	8881-1216	N3

Принадлежности

Описание	№ арт.	
Нож для трубок	0006-9506	N3

Нож для трубок

№ арт.
0006-9506

N3

Установите связи с помощью соединителей для трубок "ЛабоПласт" производства Bürkle



Компания Bürkle предлагает обширный ассортимент самых различных соединителей для трубок, используемых для удлинения, соединения, разветвления, смыкания и ремонта шлангов.

Сколь многообразны области применения этих изделий, столь обширны и требования по форме, размеру и характеристикам материалов, из которых они изготовлены.

Мы производим наши соединители для трубок марки "ЛабоПласт" (LaboPlast) в различных размерах и формах (I, T, Y, X, L), чтобы всегда иметь под рукой гибкое и надёжное

LaboPlast

решение даже в случае поступления самых притязательных клиентских запросов.

В стандартном варианте мы предлагаем соединители из полипропилена. Однако мы хотели бы обратить Ваше особое внимание и на наши соединители из ПВДФ (поливинилендифторида).



Вы предпочитаете динамичную презентацию наших соединителей? – Никаких проблем! Загляните на наш канал по адресу

www.buerkle.de/videos

или просто отсканируйте Вашим смартфоном изображённый здесь код и выберите видеоролики, которые Вас интересуют.

ПВДФ – материал для самых притязательных запросов

ПВДФ – это фторполимер с выдающимися характеристиками:

- ▶ Высочайшая химическая устойчивость
- ▶ Высокая термоустойчивость (до 160 °С)
- ▶ Допуск для пищевых продуктов
- ▶ Возможность автоклавирования
- ▶ Устойчивость к УФ-излучению



Если Вы придаёте особое значение высококачественным и гибким решениям для особенно притязательных запросов, тогда Вам стоит обратить внимание на соединители из ПВДФ.

Усовершенствуйте связи с помощью соединителей для трубок "ЛабоПласт" (LaboPlast) из ПВДФ производства Bürkle!



Соединители для трубок, Т-образные



Т-образные патрубki для соединения трубок, цилиндрические патрубki.

- ▶ Изготовлены из ПП, диапазон рабочих температур до +135°C
- ▶ Изготовлены из ПВДФ, диапазон рабочих температур до +160°C, обладают высокой химической устойчивостью
- ▶ Можно стерилизовать

Соединители для трубок, Т-образные

Материал	Для Ø мм	Штук в упаковке	№ арт.	
ПП	3-5	10	8705-0004	N4
ПП	5-7	10	8705-0006	N4
ПП	7-9	10	8705-0008	N4
ПП	9-11	10	8705-0010	N4
ПП	11-13	10	8705-0012	N4
ПП	13-15	10	8705-0014	N4
ПВДФ	3-5	10	8711-0004	N4
ПВДФ	5-7	10	8711-0006	N4
ПВДФ	7-9	10	8711-0008	N4
ПВДФ	9-11	10	8711-0010	N4
ПВДФ	11-13	10	8711-0012	N4
ПВДФ	13 - 15	10	8711-0014	N4

Y-образные соединители



Y-образные патрубki для соединения трубок, цилиндрические патрубki.

- ▶ Изготовлены из ПП, диапазон рабочих температур до +135°C
- ▶ Изготовлены из ПВДФ, диапазон рабочих температур до +160°C, обладают высокой химической устойчивостью
- ▶ Можно стерилизовать

Y-образные соединители

Материал	Для Ø мм	Штук в упаковке	№ арт.	
ПП	3-5	10	8706-0004	N4
ПП	5-7	10	8706-0006	N4
ПП	6-8	10	8706-0007	N4
ПП	7-9	10	8706-0008	N4
ПП	9-11	10	8706-0010	N4
ПП	11-13	10	8706-0012	N4
ПП	13-15	10	8706-0014	N4
ПВДФ	3-5	10	8712-0004	N4
ПВДФ	5-7	10	8712-0006	N4
ПВДФ	7-9	10	8712-0008	N4
ПВДФ	9-11	10	8712-0010	N4
ПВДФ	11-13	10	8712-0012	N4
ПВДФ	13-15	10	8712-0014	N4

Соединители угловые



Угловые патрубki для соединения трубок, цилиндрические патрубki.

- ▶ Изготовлены из ПП, диапазон рабочих температур до +135°C
- ▶ Изготовлены из ПВДФ, диапазон рабочих температур до +160°C, обладают высокой химической устойчивостью
- ▶ Можно стерилизовать

Соединители угловые

Материал	Для Ø мм	Штук в упаковке	№ арт.	
ПП	3-5	10	8707-0004	N4
ПП	5-7	10	8707-0006	N4
ПП	7-9	10	8707-0008	N4
ПП	9-11	10	8707-0010	N4
ПП	11-13	10	8707-0012	N4
ПП	13-15	10	8707-0014	N4
ПВДФ	3-5	10	8713-0004	N4
ПВДФ	5-7	10	8713-0006	N4
ПВДФ	7-9	10	8713-0008	N4
ПВДФ	9-11	10	8713-0010	N4
ПВДФ	11-13	10	8713-0012	N4
ПВДФ	13-15	10	8713-0014	N4

Крестообразные соединители



Крестообразные патрубki для соединения трубок, цилиндрические патрубki.

- ▶ Изготовлены из ПП, диапазон рабочих температур до +135°C
- ▶ Изготовлены из ПВДФ, диапазон рабочих температур до +160°C, обладают высокой химической устойчивостью
- ▶ Можно стерилизовать

Крестообразные соединители

Материал	Для Ø мм	Штук в упаковке	№ арт.	
ПП	3-5	10	8708-0004	N4
ПП	5-7	10	8708-0006	N4
ПП	7-9	10	8708-0008	N4
ПП	9-11	10	8708-0010	N4
ПП	11-13	10	8708-0012	N4
ПП	13-15	10	8708-0014	N4
ПВДФ	3-5	10	8717-0004	N4
ПВДФ	5-7	10	8717-0006	N4
ПВДФ	7-9	10	8717-0008	N4
ПВДФ	9-11	10	8717-0010	N4
ПВДФ	11-13	10	8717-0012	N4
ПВДФ	13-15	10	8717-0014	N4

Соединители прямые, цилиндрические патрубki



Прямые патрубki для различных размеров трубок, цилиндрические патрубki.

- ▶ Изготовлены из ПП, диапазон рабочих температур до +135°C
- ▶ Изготовлены из ПВДФ, диапазон рабочих температур до +160°C, обладают высокой химической устойчивостью
- ▶ Можно стерилизовать

Соединители прямые, цилиндрические патрубki

Материал	Для Ø мм	Штук в упаковке	№ арт.	
ПП	3-5	10	8701-0004	N4
ПП	5-7	10	8701-0006	N4
ПП	7-9	10	8701-0008	N4
ПП	9-11	10	8701-0010	N4
ПП	11-13	10	8701-0012	N4
ПП	13-15	10	8701-0014	N4
ПВДФ	3-5	10	8710-0004	N4
ПВДФ	5-7	10	8710-0006	N4
ПВДФ	7-9	10	8710-0008	N4
ПВДФ	9-11	10	8710-0010	N4
ПВДФ	11-13	10	8710-0012	N4
ПВДФ	13-15	10	8710-0014	N4

Соединители прямые, конические патрубki



Прямые патрубki для различных размеров трубок, конические патрубki.

- ▶ ПП
- ▶ Можно стерилизовать

Соединители прямые, конические патрубki

Для Ø мм	Штук в упаковке	№ арт.	
3-5	10	8700-0406	N3
5-7	10	8700-0608	N3
7-10	10	8700-0810	N3
9-12	10	8700-1012	N3
11-14	10	8700-1214	N3
13-15	10	8700-1416	N3

Универсальные соединители для трубок, конические патрубki



Прямые патрубki для универсального применения, конические патрубki.

- ▶ Изготовлены из ПП, диапазон рабочих температур до +135°C
- ▶ Изготовлены из ПВДФ, диапазон рабочих температур до +160°C, обладают высокой химической устойчивостью
- ▶ Можно стерилизовать

Универсальные соединители для трубок

Материал	Для Ø мм	Штук в упаковке	№ арт.
ПП	4-17	10	8700-0417 N4
ПВДФ	4-17	10	8710-0417 N4

Соединители для трубок, редуционные



Редуционные патрубki для перехода с больших на малые трубки.

- ▶ ПП
- ▶ Можно стерилизовать

Соединители для трубок, редуционные

Для Ø мм	Штук в упаковке	№ арт.
4-8/8-12	10	8703-0408 N3
4-8/12-16	10	8703-0412 N3
8-12/12-16	10	8703-0812 N3

Соединители для трубок



Вставные конические разъёмные соединители для трубок, для рабочего режима без давления.

- ▶ ПЭ

Соединители для трубок

Для Ø мм	Штук в упаковке	№ арт.
3-5	10	8704-0406 N3
5-7	10	8704-0608 N3
7-10	10	8704-0810 N3
9-12	10	8704-1012 N3
11-14	10	8704-1214 N3
13-16	10	8704-1416 N3

Обратный клапан с коническими патрубками из ПП



Обратные клапаны с рельефной или напечатанной чёрной краской стрелкой. С коническими патрубками. Подходят для решения различных задач.

- ▶ Максимальное рабочее давление 4 бар
- ▶ Диапазон рабочих температур: от 0°C до +40 °C
- ▶ Шарик клапана из ПП, по запросу также с шариком из нержавеющей стали или ПТФЭ

b LaboPlast

Обратный клапан с коническими патрубками из ПП

Для Ø мм	Надпись	№ арт.	
① 6-8	Рельефная	8714-0060	N4
① 8-10	Рельефная	8714-0080	N4
① 10-14	Рельефная	8714-0100	N4
② 6-8	Чёрная	8714-1006	N4
② 8-10	Чёрная	8714-1008	N4
② 10-14	Чёрная	8714-1010	N4

Кейс с набором соединителей



В этом кейсе Вы всегда быстро найдете нужный Вам в данный момент соединитель. В комплекте 68 соединителей:

В наборе **по две штуки** соединителей каждого вида, размером **4, 6, 8, 10, 12 и 14 мм**

- ▶ Соединители для трубок, прямые, арт. № 8701-
- ▶ Соединители для трубок, Т-образные, арт. № 8705-
- ▶ Соединители для трубок, Y-образные, арт. № 8706-
- ▶ Соединители для трубок, X-образные, арт. № 8708-
- ▶ Соединители для трубок, уголковые, арт. № 8707-

По две штуки, для трубок от **4-17 мм**

- ▶ Универсальный соединитель для трубок, арт. № 8700-0417

По две штуки каждого вида, размеры **4-8, 4-12, 8-12 мм**

- ▶ Соединители для трубок, редукционные, арт. № 8703-
- ▶ Изготовлены из прозрачного ПП, ударопрочный

Кейс с набором соединителей

№ арт.
8715-1000



N4

Датчики потока



Датчики потока позволяют точно определять скорость потока газов или жидкостей в трубках оптическим методом. Расходомер с вертушкой работает как в прямом направлении, так и в обратном, а также в любом положении. При наличии потока со скоростью более 150 мл/мин вертушка датчика начинает вращаться (жидкостей).

- ▶ Для трубок внутренним диаметром 6–11 мм
- ▶ Максимальное рабочее давление 2 бар
- ▶ Длина, включая патрубки – 88 мм, высота – 40 мм, толщина – 15 мм
- ▶ Цветовая маркировка: синий, красный, чёрный цвет

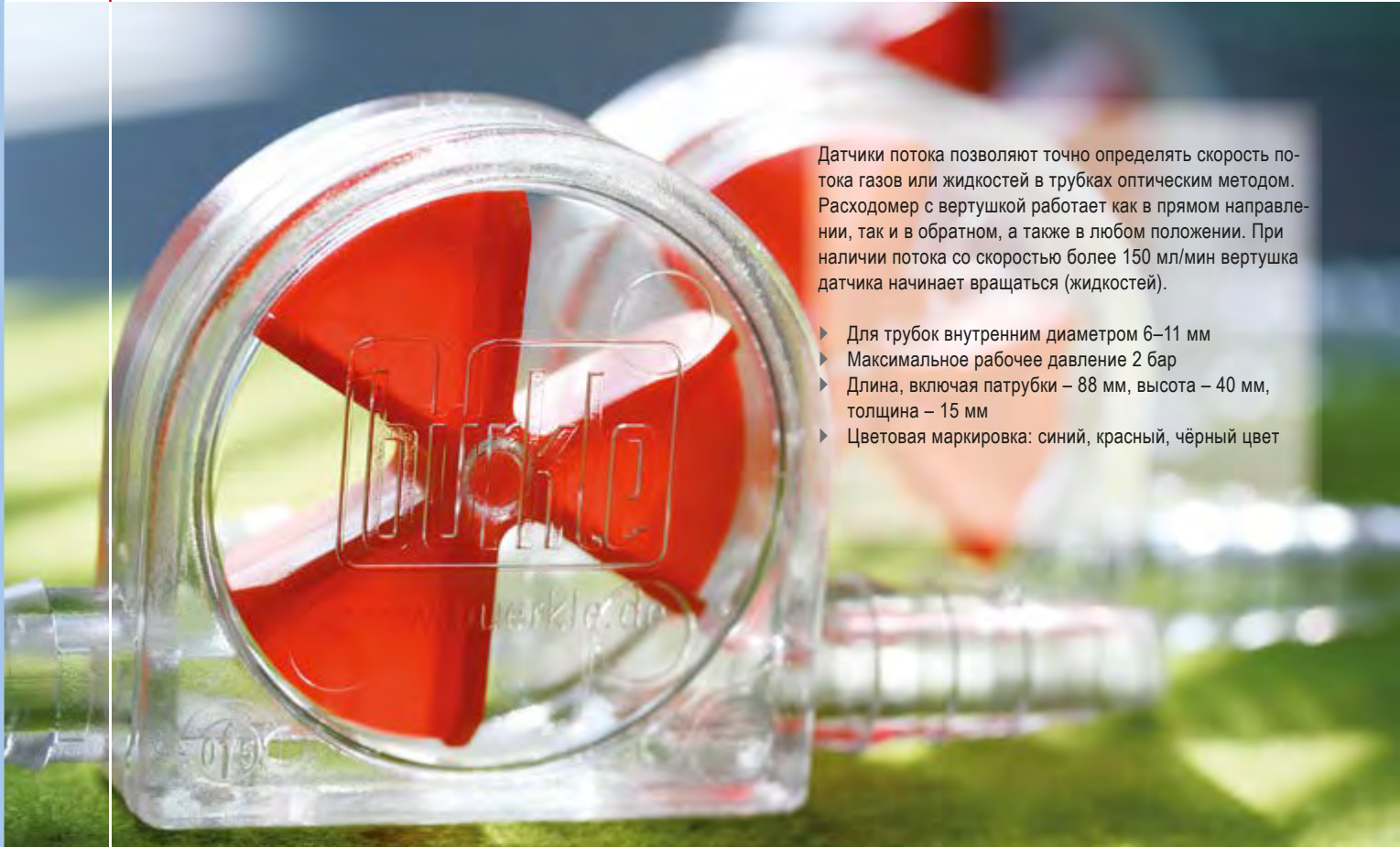

Датчики потока «ЛиквиМобиль» | из САН

Датчики потока «ХиМобиль» | из ПМП



Датчик потока «ЛиквиМобиль» (LiquiMobil) (материал стирол-акрилнитрил) предназначен, в основном, для установки на системы охлаждения и позволяет значительно снизить количество потребляемой воды за счет лучшей регулировки расхода охлаждающей воды. Не пригоден для работы с агрессивными веществами.

Датчик потока «ХиМобиль» (CheMobil) (материал: полиметилпентен) характеризуется хорошей химической устойчивостью и может быть использован для работы с различными веществами. Не пригоден для работы с сильными кислотами, щелочами и растворителями. Датчик «ХиМобиль» (CheMobil) можно стерилизовать паром.

- ▶ Максимальная рабочая температура «ЛиквиМобиль» (LiquiMobil) САН +30°C

- ▶ Максимальная рабочая температура «ХиМобиль» (CheMobil) ПМП +60°C

Датчики потока «ЛиквиМобиль» (LiquiMobil) из САН

Цвет	№ арт.		
Красный	8720-1002 N4		
Чёрный	8720-1003 N4		
Синий	8720-1005 N4		

Датчики потока «ХиМобиль» (CheMobil) из ПМП

Цвет	№ арт.			
Красный	8720-2002 N4		121°	
Чёрный	8720-2003 N4			
Синий	8720-2005 N4			

Зажимы «Стоп-Ит» (stop-it)



Зажим можно применять везде, где необходимо регулировать или перекрывать поток жидкости или газа в трубках. Точное регулирование скорости потока Регулировочный винт на зажиме позволяет точно регулировать скорость потока. Поток через трубку можно перекрыть полностью. Зажимы можно использовать совместно с различными соединениями для трубок. Регулировка потока осуществляется с помощью подвижной пластинки, прижимающей трубку к жесткому стальному крюку. Сжатие трубки происходит по большой площади, что позволяет избежать повреждения трубки.



Зажим «Стоп-Ит» с замком «Изи-Клик» (Easy-Click)

Зажим «Стоп-Ит», металл



Зажим „Стоп-Ит“ (stop-it) можно открыть и закрыть в любом положении – для этого не нужно что-либо долго закручивать или откручивать.

Зажимы «Стоп-Ит» (stop-it) изготовлены из ПВДФ, устойчивого к нагреванию и воздействию химических веществ. Крюк изготовлен из оцинкованной стали.

- ▶ Изготовлены из ПВДФ и оцинкованной стали
- ▶ Диапазон рабочих температур до 160 °С
- ▶ Для трубок с внешним диаметром до 10 мм, до 15 мм и до 20 мм.
- ▶ 4 различных ярких цвета



Сталь и алюминий делают stop-it Metall очень термостойкими и прочными. В продаже имеются зажимы четырех различных размеров, для диаметра трубок до макс. 30 мм.

- ▶ Изготовлен из оцинкованной стали и алюминия
- ▶ Для трубок с внешним диаметром до 10 мм, 15 мм, 20 мм и 30 мм

Скидка на крупную закупку

Зажим «Стоп-Ит» (stop-it) с замком «Изи-Клик» (Easy-Click)



Для Ø мм	Цвет	№ арт.	
до 10	Красный	8619-0102	N4
до 10	Жёлтый	8619-0104	N4
до 10	Синий	8619-0105	N4
до 10	Зелёный	8619-0106	N4
до 15	Красный	8619-0152	N4
до 15	Жёлтый	8619-0154	N4
до 15	Синий	8619-0155	N4
до 15	Зелёный	8619-0156	N4
до 20	Красный	8619-0202	N4
до 20	Жёлтый	8619-0204	N4
до 20	Синий	8619-0205	N4
до 20	Зелёный	8619-0206	N4

Зажим «Стоп-Ит» (stop-it), металл



Для Ø мм	№ арт.	
до 10	8619-0510	N4
до 15	8619-0515	N4
до 20	8619-0520	N4
до 30	8619-0530	N4

Зажимы для трубок «Сквиз-Фикс»



С помощью этого зажима трубку можно сжать до заданного сечения, либо перекрыть ее полностью.

- ▶ Легко работать одной рукой
- ▶ Изготовлены из ПФЛ, стерилизуемые, долговечны, не теряют эластичности, гигиеничны

Зажимы для трубок «Сквиз-Фикс» (Squeeze-Fix)

Для Ø мм	Длина мм	№ арт.	
1-5	25	8618-0001	N3
3-10	40	8618-0002	N3
6-15	55	8618-0003	N3

Хомуты для трубок из ПФЛ



Хомуты для трубок из полиацетата (ПФЛ)

Хомуты для трубок из ПФЛ

Для Ø мм	Штук в упаковке	№ арт.	
6 - 6,5	10	8678-0006	N3
9 - 10	10	8678-0010	N3
10 - 11	10	8678-0011	N3
11 - 12	10	8678-0012	N3
12 - 14	10	8678-0014	N3
13 - 15	10	8678-0015	N3
15 - 17	10	8678-0017	N3
17 - 19	10	8678-0019	N3
18 - 20	10	8678-0020	N3
20 - 22	10	8678-0022	N3
23 - 25	10	8678-0025	N3

Хомуты с червячной резьбой



Муфта хомута для трубок из нержавеющей стали 1.4016, винт оцинкованный, с червячной резьбой.

Хомуты с червячной резьбой из нержавеющей стали

Для Ø мм	Штук в упаковке	№ арт.	
8-12	10	8677-0812	N3
10-16	10	8677-1016	N3
12-20	10	8677-1220	N3
16-27	10	8677-1625	N3
20-32	10	8677-2032	N3
25-40	10	8677-2540	N3

Двухходовой клапан

Трехходовой клапан



Двух- и трехходовые клапаны используются для монтажа систем подвода жидкостей или газов для открытия, закрытия или изменения направления потока.

- ▶ ПВДФ: высокая химическая устойчивость, прозрачные, пригодны для продовольственных товаров
- ▶ ПП/ПЭ: для промышленного использования, красный/белый
- ▶ Диапазон рабочих температур: ПВДФ от 0 до +40 °С, ПП/ПЭ от +5 до +40 °С
- ▶ Максимальное рабочее давление 1 бар
- ▶ С опорной плоскостью для облегчения монтажа

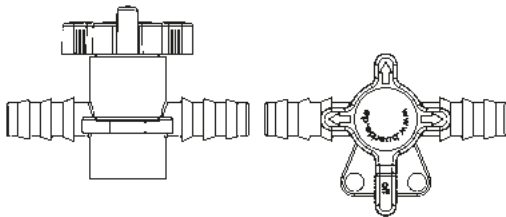

Двухходовой клапан

Материал	Для Ø мм	Ном. размер мм	№ арт.	№ арт.	№ арт.
ПП/ПЭ	5-7	4	8605-0060	N4	
ПП/ПЭ	7-9	6	8605-0080	N4	
ПП/ПЭ	9-11	8	8605-0100	N4	
ПП/ПЭ	11-13	8	8605-0120	N4	
ПВДФ	5-7	4	8607-0060	N4	
ПВДФ	7-9	6	8607-0080	N4	
ПВДФ	9-11	8	8607-0100	N4	
ПВДФ	11-13	8	8607-0120	N4	

Трехходовой клапан

Материал	Для Ø мм	Ном. размер мм	№ арт.	№ арт.	№ арт.
ПП/ПЭ	5-7	4	8606-0060	N4	
ПП/ПЭ	7-9	6	8606-0080	N4	
ПП/ПЭ	9-11	8	8606-0100	N4	
ПП/ПЭ	11-13	8	8606-0120	N4	
ПВДФ	5-7	4	8608-0060	N4	
ПВДФ	7-9	6	8608-0080	N4	
ПВДФ	9-11	8	8608-0100	N4	
ПВДФ	11-13	8	8608-0120	N4	

Клапаны из ПТФЭ, двухходовые и трехходовые Соединение для трубок с краном



Двухходовые / трехходовые клапаны изготовлены из цельного ПТФЭ и снабжены патрубками для присоединения трубок. Химически стойкие Кроме того, за счет низкого коэффициента трения, трубки легко соединяются с патрубками клапана. Синие ручки из ПП.

Обычный запорный кран, на обеих сторонах которого находятся патрубки для трубок.

- ▶ Максимальное рабочее давление 1 бар
- ▶ Пригоден для вакуума до 10^{-1} мм рт. ст
- ▶ Возможность автоклавирования

- ▶ Природный ПЭВП
- ▶ Стойкость к кислотам и химикатам
- ▶ Устойчивость к давлению до 0,3 бар

Клапаны из ПТФЭ, двухходовые и трехходовые



Исполнение	Для Ø мм	Ном. размер мм	№ арт.
Трехходовой клапан	4,5	2	8610-0001 N4
Трехходовой клапан	6,8	3	8610-0003 N4
Трехходовой клапан	10	4	8610-0006 N4
Двухходовой клапан	4,5	2	8610-0010 N4
Двухходовой клапан	6,8	3	8610-0012 N4
Двухходовой клапан	10	4	8610-0015 N4

Соединение для трубок с краном



Для Ø мм	Ном. размер мм	Длина мм	№ арт.
9-11	7	85	8614-0007 N4
12-15	9	97	8614-0009 N4

Обратный клапан с коническими патрубками из ПП

Обратный клапан, ПП



Обратные клапаны с рельефной или напечатанной чёрной краской стрелкой. С коническими патрубками. Подходят для решения различных задач.

- ▶ Максимальное рабочее давление 4 бар
- ▶ Диапазон рабочих температур: от 0 °С до +40 °С
- ▶ Шарик клапана из ПП, по запросу также с шариком из нержавеющей стали или ПТФЭ



Клапан из ПП и ПФЛ, уплотнение из ЭПДМ, пружины из нержавеющей стали 1.4401.

- ▶ Максимальное рабочее давление 6 бар (при +20°C)
- ▶ Максимальная рабочая температура 80°C
- ▶ Разность давлений 12 мбар

Обратный клапан с коническими патрубками из ПП

Для Ø мм	Надпись	№ арт.	
① 6-8	Рельефная	8714-0060	N4
① 8-10	Рельефная	8714-0080	N4
① 10-14	Рельефная	8714-0100	N4
② 6-8	Чёрная	8714-1006	N4
② 8-10	Чёрная	8714-1008	N4
② 10-14	Чёрная	8714-1010	N4

Обратный клапан, ПП

Резьбовое соединение	№ арт.	
1/2"	8540-0012	N3

Трубки / быстроразъемные соединения



Быстрое и надежное подключения жидкостей, газов, сжатого воздуха и вакуума. Быстроразъемные соединения СРС специально предназначены для удобного подключения и отключения различных трубок, емкостей, приборов и устройств. Их отличает высокое качество, надежность, небольшие размеры, максимально возможная величина потока, простота работы (можно работать одной рукой), а также изящный внешний вид. Они соответствуют самым строгим требованиям наших клиентов.

В продаже имеются соединения СРС, изготовленные из двух различных материалов: ПФЛ (полиформальдегид) или ПП (полипропилен). Соединения СРС могут быть снабжены обычными наконечниками или резьбовыми наконечниками для трубок, резьбовыми соединениями или соединениями для монтажа на корпус, с запорными кранами, либо без них. Герметичность соединениям СРС придает уплотнительное кольцо. Все разъемы штырькового и гнездового типа, предназначенные для работы в одном диапазоне скоростей потока, являются взаимно совместимыми.

▶ Пружина / фиксатор: Нержавеющая сталь V4A

Корпус из ПФЛ:

- ▶ Прокладка (стандарт): Випа-N
- ▶ Рабочее давление при 20°C: от вакуума до 10 бар
- ▶ Диапазон рабочих температур: от -40 °C до +80 °C

Корпус из ПП:

- ▶ Прокладка (стандарт): ЭПДМ
- ▶ Рабочее давление при 20 °C: до 8 бар
- ▶ Диапазон рабочих температур: от 0 °C до +110 °C

Применение

1. Для того, чтобы соединить разъемы штырькового и гнездового типа, необходимо вставить один в другой до щелчка, после чего откроется пропускной клапан.
2. При разъединении разъемов (это можно легко сделать одной рукой) пропускные клапаны автоматически закрываются, что позволяет избежать протечек



Соединения для трубок, 100% пластик (ПФЛ), номинальный диаметр отверстия 6,4 мм



Соединения для трубок, 100% пластик (ПФЛ), номинальный диаметр отверстия 6,4 мм, комплект 2 модели

Исполнение	Внутр. Ø шланга мм	Способ присоединения	Ном. размер мм	Длина мм	№ арт.
Соединение в комплекте, без клапана	6,4	Патрубок	6,4	54	8780-1040 N3
Соединение в комплекте, без клапана	9,5	Патрубок	6,4	54	8780-1060 N3



Соединения для трубок (штырькового типа) 100% пластик (ПФЛ), номинальный диаметр отверстия 6,4 мм, патрубки с обычными наконечниками для трубок 2 модели

Исполнение	Внутр. Ø шланга мм	Способ присоединения	Ном. размер мм	Длина мм	№ арт.
Штуцер, без клапана	6,4	Патрубок	6,4	36	8782-1040 N3
Штуцер, без клапана	9,5	Патрубок	6,4	36	8782-1060 N3



Соединения для трубок (гнездового типа), 100% пластик (ПФЛ), номинальный диаметр отверстия 6,4 мм, уголковые патрубки, с обычными наконечниками 2 модели

Исполнение	Внутр. Ø шланга мм	Способ присоединения	Ном. размер мм	Длина мм	№ арт.
Уголковые патрубки, без клапана	9,5	Патрубок	6,4	23	8783-1060 N3



Соединения для трубок (гнездового типа), 100% (ПФЛ), номинальный диаметр отверстия 6,4 мм, соединение для трубок с обычными наконечниками 2 модели

Исполнение	Внутр. Ø шланга мм	Способ присоединения	Ном. размер мм	Длина мм	№ арт.
Соединение, без клапана	6,4	Патрубок	6,4	34	8781-1040 N3
Соединение, без клапана	9,5	Патрубок	6,4	34	8781-1060 N3



Соединения для трубок (гнездового типа), 100% пластик (ПФЛ), номинальный диаметр отверстия 6,4 мм, соединение для трубок с внешней резьбой 2 модели

Исполнение	Резьбовое соединение	Способ присоединения	Ном. размер мм	Длина мм	№ арт.
Соединение, без клапана	3/8" NPT	Резьбовое соединение	6,4	35	8783-1062 N3

Быстроразъёмные соединения (гнездового типа), номинальный диаметр отверстия 3,2 мм



Быстроразъёмные соединения (гнездового типа), номинальный диаметр отверстия 3,2 мм, соединение для трубок с внешней резьбой



Резьбовое соединение	Материал	Исполнение	Длина мм	№ арт.
1/8" NPT	ПФЛ	с клапаном	26	8740-1122 N3
1/4" NPT	ПФЛ	с клапаном	28	8740-1142 N3
1/4" BSP	ПФЛ	с клапаном	28	8740-1141 N3
1/8" NPT	ПП	с клапаном	26	8740-2022 N3



Быстроразъёмные соединения (гнездового типа), номинальный диаметр отверстия 3,2 мм, соединение для трубок с обычными наконечниками



Внутр. Ø шланга мм	Материал	Исполнение	Длина мм	№ арт.
3,2	ПФЛ	с клапаном	42	8741-1202 N3
4,8	ПФЛ	с клапаном	47	8741-1203 N3
6,4	ПФЛ	с клапаном	47	8741-1204 N3
3,2	ПФЛ	без клапана	42	8741-1002 N3
4,8	ПФЛ	без клапана	47	8741-1003 N3
6,4	ПФЛ	без клапана	47	8741-1004 N3
3,2	ПП	с клапаном	42	8741-2002 N3



Быстроразъёмные соединения (гнездового типа), номинальный диаметр отверстия 3,2 мм, соединение для трубок с резьбовыми наконечниками



Внутр. x внешн. Ø шланга мм	Материал	Исполнение	Длина мм	№ арт.
4 x 6	ПФЛ	с клапаном	44	8742-1104 N3
4 x 6	ПП	с клапаном	44	8742-2004 N3



Быстроразъёмные соединения (гнездового типа), номинальный диаметр отверстия 3,2 мм, для монтажа на корпус с обычными наконечниками



Внутр. Ø шланга мм	Материал	Исполнение	Ø монтажного отверстия мм	Длина мм	№ арт.
1,6	ПФЛ	с клапаном	13	36	8743-1101 N3
3,2	ПФЛ	с клапаном	13	42	8743-1102 N3
4,8	ПФЛ	с клапаном	13	47	8743-1103 N3
6,4	ПФЛ	с клапаном	13	47	8743-1104 N3
1,6	ПП	с клапаном	13	36	8743-2001 N3
6,4	ПП	с клапаном	13	47	8743-2004 N3



Быстроразъёмные соединения (гнездового типа), номинальный диаметр отверстия 3,2 мм, для монтажа на корпус с резьбовыми наконечниками



Ø монтажного отверстия мм	Материал	Исполнение	Внутр. x внешн. Ø шланга мм	Длина мм	№ арт.
13	ПФЛ	с клапаном	4 x 6	44	8744-1104 N3
13	ПФЛ	без клапана	4 x 6	44	8744-1004 N3
13	ПП	с клапаном	4 x 6	44	8744-2004 N3

Быстроразъёмные соединения (штырькового типа), номинальный диаметр отверстия 3.2 мм



Быстроразъёмные соединения (штырькового типа), номинальный диаметр отверстия 3.2 мм, патрубки с внешней резьбой

Резьбовое соединение	Материал	Исполнение	Длина мм	№ арт.
1/8" NPT	ПФЛ	без клапана	15	8750-1022 N3
1/8" BSP	ПФЛ	с клапаном	22	8750-1121 N3



Быстроразъёмные соединения (штырькового типа), номинальный диаметр отверстия 3,2 мм, патрубки с обычными наконечниками для труб

Внутр. Ø шланга мм	Материал	Исполнение	Длина мм	№ арт.
1,6	ПФЛ	без клапана	20	8751-1001 N3
3,2	ПФЛ	без клапана	27	8751-1002 N3
4,8	ПФЛ	без клапана	32	8751-1003 N3
6,4	ПФЛ	без клапана	32	8751-1004 N3
1,6	ПФЛ	с клапаном	34	8751-1101 N3
3,2	ПФЛ	с клапаном	42	8751-1102 N3
4,8	ПФЛ	с клапаном	44	8751-1103 N3
6,4	ПФЛ	с клапаном	40	8751-1104 N3
1,6	ПП	с клапаном	34	8751-2101 N3
3,2	ПП	с клапаном	43	8751-2102 N3
6,4	ПП	с клапаном	40	8751-2104 N3



Быстроразъёмные соединения (штырькового типа), номинальный диаметр отверстия 3,2 мм, патрубки с резьбовыми наконечниками для труб

Внутр. x внешн. Ø шланга мм	Материал	Исполнение	Длина мм	№ арт.
4 x 6	ПФЛ	без клапана	37	8752-1004 N3
4 x 6	ПФЛ	с клапаном	37	8752-1104 N3
2 x 4	ПФЛ	с клапаном	27	8752-1142 N3
4 x 6	ПП	с клапаном	37	8752-2104 N3



Быстроразъёмные соединения (штырькового типа), номинальный диаметр отверстия 3,2 мм, для монтажа на корпус с обычными наконечниками

Внутр. Ø шланга мм	Материал	Исполнение	Ø монтажного отверстия мм	Длина мм	№ арт.
3,2	ПФЛ	с клапаном	13	41	8753-1102 N3
4,8	ПФЛ	с клапаном	13	46	8753-1103 N3
6,4	ПФЛ	с клапаном	13	46	8753-1104 N3



Быстроразъёмные соединения (штырькового типа), номинальный диаметр отверстия 3,2 мм, для монтажа на корпус с резьбовыми наконечниками

Внутр. x внешн. Ø шланга мм	Материал	Исполнение	Ø монтажного отверстия мм	Длина мм	№ арт.
4 x 6	ПФЛ	с клапаном	13	43	8754-1104 N3



Быстроразъёмные соединения (штырькового типа), номинальный диаметр отверстия 3,2 мм, угольковые патрубки, с обычными наконечниками

Внутр. Ø шланга мм	Материал	Исполнение	Длина мм	№ арт.
3,2	ПФЛ	с клапаном	28	8755-1102 N3
6,4	ПФЛ	с клапаном	28	8755-1104 N3
6,4	ПП	с клапаном	28	8755-2004 N3

Быстроразъёмные соединения (гнездового типа), номинальный диаметр отверстия 6,4 мм



Быстроразъёмные соединения (гнездового типа), номинальный диаметр отверстия 6,4 мм, соединение для трубок с **внешней резьбой**

2 модели

Резьбовое соединение	Материал	Исполнение	Длина мм	№ арт.
1/4" BSP	ПФЛ	без клапана	29	8760-1041 N3
1/4" NPT	ПФЛ	без клапана	29	8760-1042 N3
3/8" BSP	ПФЛ	без клапана	29	8760-1061 N3
1/4" BSP	ПФЛ	с клапаном	29	8760-1141 N3
1/4" NPT	ПФЛ	с клапаном	29	8760-1142 N3
1/4" NPT	ПП	с клапаном	29	8760-2141 N3
3/8" NPT	ПП	с клапаном	29	8760-2161 N3



Быстроразъёмные соединения (гнездового типа), номинальный диаметр отверстия 6,4 мм, соединение для трубок с **обычными наконечниками**

2 модели

Внутр. Ø шланга мм	Материал	Исполнение	Длина мм	№ арт.
6,5	ПФЛ	без клапана	50	8761-1040 N3
8	ПФЛ	без клапана	50	8761-1050 N3
9,5	ПФЛ	без клапана	50	8761-1060 N3
6,5	ПФЛ	с клапаном	50	8761-1140 N3
8	ПФЛ	с клапаном	50	8761-1150 N3
9,5	ПФЛ	с клапаном	50	8761-1160 N3
6,5	ПП	с клапаном	50	8761-2140 N3
9,5	ПП	с клапаном	50	8761-2160 N3



Быстроразъёмные соединения (гнездового типа), номинальный диаметр отверстия 6,4 мм, для монтажа на корпус с **обычными наконечниками**

2 модели

Внутр. Ø шланга мм	Материал	Исполнение	Ø монтажного отверстия мм	Длина мм	№ арт.
6,5	ПФЛ	без клапана	19	50	8763-1040 N3
8	ПФЛ	без клапана	19	50	8763-1050 N3
6,5	ПФЛ	с клапаном	19	50	8763-1140 N3
8	ПФЛ	с клапаном	19	50	8763-1150 N3
9,5	ПФЛ	с клапаном	19	50	8763-1160 N3
9,5	ПП	с клапаном	19	50	8763-2160 N3



Быстроразъёмные соединения (гнездового типа), номинальный диаметр отверстия 6,4 мм, соединение для трубок с **резьбовыми наконечниками**

2 модели

Внутр. x внешн. Ø шланга мм	Материал	Исполнение	Длина мм	№ арт.
4 x 6	ПФЛ	с клапаном	47	8762-1140 N3
8 x 10	ПФЛ	с клапаном	50	8762-1310 N3
6 x 8	ПФЛ	с клапаном	50	8762-1380 N3

Быстроразъёмные соединения (штырькового типа), номинальный диаметр отверстия 6,4 мм



Быстроразъёмные соединения (штырькового типа), номинальный диаметр отверстия 6,4 мм, патрубки с внешней резьбой



Резьбовое соединение	Материал	Исполнение	Длина мм	№ арт.
1/4" NPT	ПФЛ	с клапаном	38	8770-1142 N3
1/4" BSP	ПФЛ	без клапана	32	8770-1041 N3
1/4" NPT	ПФЛ	без клапана	32	8770-1042 N3
1/4" NPT	ПП	с клапаном	38	8770-2142 N3



Быстроразъёмные соединения (штырькового типа), номинальный диаметр отверстия 6,4 мм, патрубки с обычными наконечниками для труб



Внутр. Ø шланга мм	Материал	Исполнение	Длина мм	№ арт.
6,5	ПФЛ	без клапана	32	8771-1040 N3
8	ПФЛ	без клапана	32	8771-1050 N3
9,5	ПФЛ	без клапана	32	8771-1060 N3
6,5	ПФЛ	с клапаном	47	8771-1140 N3
8	ПФЛ	с клапаном	47	8771-1150 N3
9,5	ПФЛ	с клапаном	42	8771-1160 N3
6,5	ПП	с клапаном	47	8771-2140 N3
9,5	ПП	с клапаном	42	8771-2160 N3



Быстроразъёмные соединения (штырькового типа), номинальный диаметр отверстия 6,4 мм, для монтажа на корпус с обычными наконечниками



Внутр. Ø шланга мм	Материал	Исполнение	Ø монтажного отверстия мм	Длина мм	№ арт.
6,5	ПФЛ	без клапана	19	35	8773-1040 N3
9,5	ПФЛ	без клапана	19	47	8773-1060 N3
6,5	ПФЛ	с клапаном	19	49	8773-1140 N3
8	ПФЛ	с клапаном	19	49	8773-1150 N3
9,5	ПФЛ	с клапаном	19	49	8773-1160 N3



Быстроразъёмные соединения (штырькового типа), номинальный диаметр отверстия 6,4 мм, патрубки с резьбовыми наконечниками для труб



Внутр. x внешн. Ø шланга мм	Материал	Исполнение	Длина мм	№ арт.
4 x 6	ПФЛ	с клапаном	45	8772-1140 N3
6 x 8	ПФЛ	с клапаном	43	8772-1380 N3
8 x 10	ПФЛ	с клапаном	43	8772-1310 N3
4 x 6	ПФЛ	без клапана	35	8772-1280 N3



Быстроразъёмные соединения (штырькового типа), номинальный диаметр отверстия 6,4 мм, для монтажа на корпус с резьбовыми наконечниками



Внутр. x внешн. Ø шланга мм	Материал	Исполнение	Ø монтажного отверстия мм	Длина мм	№ арт.
4 x 6	ПФЛ	с клапаном	19	45	8774-1140 N3
6 x 8	ПФЛ	с клапаном	19	49	8774-1380 N3



Быстроразъёмные соединения (штырькового типа), номинальный диаметр отверстия 6,4 мм, угловые патрубки, с обычными наконечниками



Внутр. Ø шланга мм	Материал	Исполнение	Длина мм	№ арт.
6,5	ПФЛ	без клапана	31	8775-1040 N3
9,5	ПФЛ	без клапана	31	8775-1060 N3
9,5	ПФЛ	с клапаном	31	8775-1160 N3
6,5	ПП	с клапаном	31	8775-2140 N3

Резьбовые фитинги



▶ ПП

Монтажный патрубок с внешней резьбой

Монтажный патрубок, внешняя резьба

Резьбовое соединение	Ø патрубков мм	Ном. размер мм	№ арт.	
3/8"	12	7,5	8545-3812	N3
1/2"	13	8	8545-0012	N3
1/2"	16	10	8545-1216	N3
1/2"	20	13	8545-1220	N3
3/4"	12	7,5	8545-3412	N3
3/4"	16	10	8545-0034	N3
3/4"	20	13	8545-3420	N3
1"	25	19	8545-0100	N3



▶ Патрубок из ПП
▶ Уплотнение из ЭПДМ

Патрубок с колпачковой гайкой, внутренняя резьба.

Патрубок с колпачковой гайкой, внутренняя резьба

Резьбовое соединение	Ø патрубков мм	Ном. размер мм	№ арт.	
1/2"	13	9	8546-0012	N3
1/2"	16	10	8546-1216	N3
3/4"	10	6	8546-3410	N3
3/4"	12	7,5	8546-3412	N3
3/4"	13	8,5	8546-3413	N3
3/4"	16	10	8546-0034	N3
3/4"	20	13	8546-3420	N3
1"	25	20	8546-0100	N3



▶ ПП

Патрубок изогнутый, 90°, с внешней резьбой.

Монтажный патрубок изогнутый, внешняя резьба

Резьбовое соединение	Ø патрубков мм	Ном. размер мм	№ арт.	
1/2"	12	7,5	8547-0012	N3
1/2"	16	11	8547-1216	N3
1/2"	20	15	8547-1220	N3
3/4"	12	7,5	8547-0034	N3
3/4"	20	15	8547-3420	N3
3/4"	22	17	8547-3422	N3
1"	25	19,5	8547-0100	N3



▶ Патрубок изогнутый из ПП
▶ Уплотнение из ЭПДМ

Патрубок изогнутый, 90°, с колпачковой гайкой, внутренняя резьба и редукционный патрубок.

Патрубок изогнутый с колпачковой гайкой, внутренняя резьба

Резьбовое соединение	Ø патрубков мм	Ном. размер мм	№ арт.	
1/2"	12	7,5	8548-0012	N3
3/4"	12	7	8548-3412	N3
3/4"	16	11	8548-0034	N3
3/4"	20	15,5	8548-3420	N3
1"	25	19,5	8548-0100	N3

Резьбовые фитинги



▶ ПП

Патрубок изогнутый, 90°, с колпачковой гайкой, внутренняя резьба и редукционный патрубок.

Патрубок изогнутый с колпачковой гайкой, белый

Резьбовое соединение	Ø слива мм	Ном. размер мм	№ арт.	
M29x1,75	9	15	8548-0020	N3
M36x3	10	20	8548-0025	N3
M42x3	11	25	8548-0030	N3



▶ ПП

Соединительный узел для монтажа на ёмкость, внешняя резьба, в комплекте с уплотнениями из ЭПДМ. Предназначен для упрощения монтажа резьбовых соединений на ёмкость.

Соединительный узел для монтажа на ёмкость

Резьбовое соединение	Ном. размер мм	№ арт.	
1/2"	13,5	8533-0012	N3
3/4"	18	8533-0034	N3
1"	24	8533-0100	N3



▶ ПЭ

Шестиугольные гайки с внутренней резьбой.

Шестиугольные гайки

Резьбовое соединение	№ арт.	
1/2"	8537-0012	N3
3/4"	8537-0034	N3
1"	8537-0100	N3
2"	8537-0200	N3



▶ ПЭ

Уплотнительные кольца плоские, прозрачный полиэтилен, для внешних резьб и внутренних резьб.

Уплотнительные кольца плоские, из ПЭ

Резьбовое соединение	Исполнение	Штук в упаковке	№ арт.	
1/2"	для внешней резьбы	10	8538-0012	N3
3/4"	для внешней резьбы	10	8538-0034	N3
1"	для внешней резьбы	10	8538-0100	N3
2"	для внешней резьбы	10	8538-0200	N3
1/2"	для внутренней резьбы	10	8539-0012	N3
3/4"	для внутренней резьбы	10	8539-0034	N3
1"	для внутренней резьбы	10	8539-0100	N3

Резьбовые фитинги

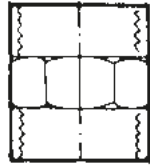

Муфта с внутренней резьбой.

▶ ПП

Муфта, внутренняя резьба



Резьбовое соединение	Ном. размер мм	№ арт.	
1/2"	19	8501-0012	N3
3/4"	23	8501-0034	N3
1"	28,5	8501-0100	N3

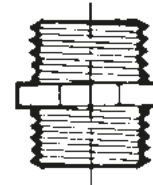
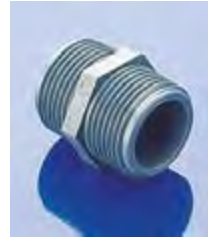

Штуцер с внешней резьбой.

▶ ПП

Штуцер, внешняя резьба



Резьбовое соединение	Ном. размер мм	№ арт.	
1/2"	13,5	8505-0012	N3
3/4"	18	8505-0034	N3
1"	23,5	8505-0100	N3

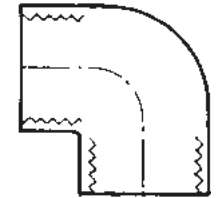

Уголок 90° с внутренней резьбой

▶ ПП

Уголок 90°, внутренняя резьба



Резьбовое соединение	Ном. размер мм	№ арт.	
1/2"	17,5	8515-0012	N3
3/4"	23	8515-0034	N3
1"	28,5	8515-0100	N3

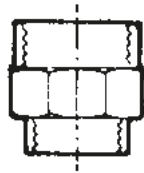

Муфта редукционная с внутренней резьбой.

▶ ПП

Муфта редукционная с внутренней резьбой



Резьбовое соединение	Ном. размер мм	№ арт.	
1/2" - 3/4"	17,5	8502-1234	N3
3/4" - 1"	23	8502-3410	N3



Штуцер редукционный с внешней резьбой.

▶ ПП

Штуцер редукционный, внешняя резьба



Резьбовое соединение	Ном. размер мм	№ арт.	
1/2"-3/4"	13,5	8506-1234	N3
3/4"-1"	18	8506-3410	N3

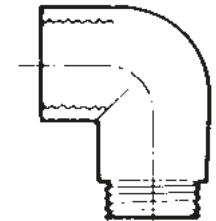

Уголок 90° с внутренней / и внешней резьбой

▶ ПП

Уголок 90°, внутренняя/внешняя резьба



Резьбовое соединение	Ном. размер мм	№ арт.	
1/2"	14	8516-0012	N3
3/4"	19	8516-0034	N3
1"	24,5	8516-0100	N3

Резьбовые фитинги

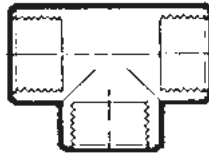

Тройник с внутренней резьбой.

► ПП

Тройник			
Резьбовое соединение	Ном. размер мм	№ арт.	
1/2"	17,5	8525-0012	N3
3/4"	23	8525-0034	N3
1"	28,5	8525-0100	N3

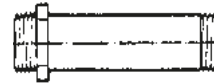

Удлинительная трубка с внешней резьбой. 8520-0012, -0034 длина 152 мм, 8520-0100 длина 162 мм.

► ПП

Удлинительная трубка			
Резьбовое соединение	Ном. размер мм	№ арт.	
1/2"	12,5	8520-0012	N3
3/4"	18	8520-0034	N3
1"	23,5	8520-0100	N3



Соединительный узел для монтажа на ёмкость, внешняя резьба, в комплекте с уплотнениями из ЭПДМ. Предназначен для упрощения монтажа резьбовых соединений на ёмкость.

► ПП

Соединительный узел для монтажа на ёмкость			
Резьбовое соединение	Ном. размер мм	№ арт.	
1/2"	13,5	8530-0012	N3
3/4"	18	8530-0034	N3
1"	24	8530-0100	N3

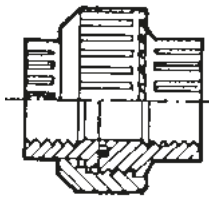
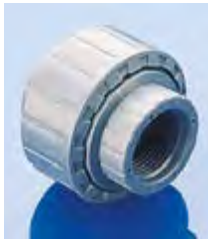

Резьбовое соединение с внутренней резьбой позволяет легко разъединять соединения труб.

► ПП

Резьбовое соединение			
Резьбовое соединение	Ном. размер мм	№ арт.	
1/2"	17,5	8510-0012	N3
3/4"	21,5	8510-0034	N3
1"	26,5	8510-0100	N3

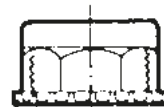

Колпачок с внутренней резьбой.

► ПП

Колпачки			
Резьбовое соединение	Ном. размер мм	№ арт.	
1/2"	12,5	8535-0012	N3
3/4"	18	8535-0034	N3
1"	23,5	8535-0100	N3

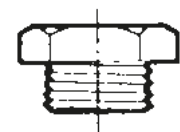
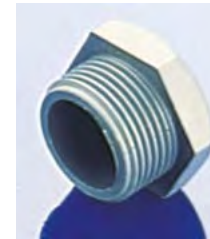

Пробка-заглушка с внешней резьбой.

► ПП

Пробка-заглушка			
Резьбовое соединение	Ном. размер мм	№ арт.	
1/2"	13,5	8536-0012	N3
3/4"	18	8536-0034	N3
1"	24	8536-0100	N3

Вакуумный насос «ВакуМэн» (VacuMan)

«ВакуМэн» – нагнетательный и вакуумный насос

Ручной насос для создания вакуума или повышенного давления, не требующий внешних источников электропитания (например, фильтрование под вакуумом, отбор проб, удаление эксикаторов). Не требует технического обслуживания, самосмазывающийся, устойчив к действию коррозионно-активных веществ. Патрубок для шлангов с внутренним диаметром 6,4 мм. Мы предлагаем модификации насоса, изготовленные из ПВХ или алюминия (повышенной мощности).







050000, Казахстан, г.Алматы, ул.Гоголя 86, офис 214
Тел./Факс: + 7(727) 250-89-76, 329-68-75, 250-89-73
e-mail: elementum.kz@mail.ru, Info@elementum.kz



- ▶ С манометром или без него
- ▶ Комплект для пробоотбора с всасывающей трубкой и ёмкостью для образца и набор адаптеров на трубки диаметром от 5 до 14 мм можно приобрести отдельно.

- ▶ С манометром
- ▶ Набор адаптеров на трубки диаметром от 5 до 14 мм можно приобрести отдельно

Вакуумный насос «ВакуМэн» (VacuMan) 					
манометром	Объем такта мл	Материал	Вакуум мбар	№ арт.	
нет	32	ПВХ	- 850	5620-0360	N3
да	16	ПВХ	- 850	5620-1180	N3
да	32	ПВХ	- 850	5620-1360	N3
 Принадлежности					
Описание				№ арт.	
Набор адаптеров на трубок диаметром от 5 до 14 мм				5620-0010	N3
Комплект для пробоотбора с всасывающей трубкой и ёмкостью для образцов				5620-0020	N3

«ВакуМэн» (VacuMan) – нагнетательный и вакуумный насос  						
манометром	Материал	Объем такта мл	Вакуум мбар	Давление макс. бар	№ арт.	
да	ПВХ	16	- 850	+ 2	5620-2180	N3
да	Алюминий	16	- 850	+ 2	5620-2181	N3
 Принадлежности						
Описание					№ арт.	
Набор адаптеров на трубок диаметром от 5 до 14 мм					5620-0010	N3
Комплект для пробоотбора с всасывающей трубкой и ёмкостью для образцов					5620-0020	N3

Водоструйный насос



- ▶ ПП, ПТФЭ, сополимер фтора и каучука
- ▶ Максимальная температура при непрерывной работе 80°C
- ▶ С адаптером на ½»

Предназначен для откачивания жидкостей и газов, а также для создания вакуума. Насос прост в работе и легко очищается. Очень низкий расход воды, постоянное остаточное давление и высокая скорость откачки.

Соединение всасывающей трубки: Патрубок с внешним диаметром 6–9 мм, навинчивающийся колпачок GI 14

Расход воды при давлении воды 3,5 бар и температуре воды 12°C: около 190 л/час, давление 3.5 бар (абс.). Для вакуумирования объема 1 л от начального до конечного давления требуется 6 л воды.

Мощность всасывания при давлении воды 3,5 бар и температуре воды 12°C: 400 д/ч. Время достижения заданного давления: для снижения давления в емкости объемом 1 л от нормального до 100 мбар: 60 сек (±10 сек)

Остаточное давление при давлении воды 3,5 бар и температуре воды 12°C: < 16 мбар.

Простота подключения к стандартным источникам водопроводной воды обеспечивается за счет наличия различных соединений.

Водоструйный насос

№ арт. 9668-0200 N3

Принадлежности

Описание	№ арт.	
Адаптер на 3/8»	9668-0010	N3
Адаптер на М 22x1 (резьба Perlator)	9668-0011	N3

Мембранный вакуумный насос/компрессор



Мембранный вакуумный насос «Эйрджет Мини» (AirJet Mini) с одной головкой подходит для самых различных случаев применения как в лаборатории, так и в промышленности. Мембранный вакуумный насос сухого хода осуществляет перекачку, нагнетание и откачивание рабочих сред совершенно без использования масла, а значит и без потенциальной опасности искажения результатов или загрязнений. Он также может использоваться в качестве компрессора. Эйрджет Мини (AirJet Mini) служит для перекачивания или откачки воздуха или же слабоагрессивных или коррозионных газов или паров.

- ▶ Вес 1,9 кг, Размеры ДхШхВ 164/90/141 мм
- ▶ Патрубок ID 4 мм
- ▶ Не требует технического обслуживания, экологически чистое изделие
- ▶ Высокая газовая герметичность
- ▶ Очень тихая работа без вибраций



⚠ Внимание! Принимайте во внимание «Информацию о химической устойчивости материалов»!

① Мембранный вакуумный насос / компрессор «Эйрджет Мини» (AirJet Mini)

Исполнение	Производительн., прим. л/мин	Вакуум мбар	Давление макс. бар	№ арт.
Мембрана изготовлена из ЭПДМ	6	100	2,4	5625-2000 N2
Мембрана изготовлена из ПТФЭ	5,5	160	2,5	5625-2001 N2

Принадлежности

Описание	№ арт.
② Головка тонкой регулировки «Эйрджет Мини» (AirJet Mini)	5625-2002 N2
③ Глушитель «Эйрджет Мини» (AirJet Mini)	5625-2003 N2

Эксикатор



Пластиковые эксикаторы характеризуются очень важными особенностями – малым весом и высокой механической прочностью. Эксикаторы снабжены краном и выдерживают вакуум до 980 мбар. Основания и тарелки эксикаторов изготовлены из полипропилена. На крышке из высокопрозрачного поликарбоната установлен обратный клапан и выпускной клапан. Уплотняющее кольцо изготовлено из полихлорбутадиенового каучука. Эксикаторы устойчивы к длительному нагреванию до 60 °С.

- ▶ Соединительные патрубки подходят для подключения трубок с внутренним диаметром 8,5 мм
- ▶ В комплект входит одно уплотнительное кольцо
- ▶ Дополнительно можно приобрести уплотнительные кольца и тарелку с отверстиями

Эксикатор

Внутр. Ø трубки мм	Внешний Ø мм	Высота мм	№ арт.	
150	175	190	9791-0150	N3
200	235	230	9791-0200	N3
250	285	300	9791-0250	N3

Принадлежности

Описание	№ арт.	
Тарелки для эксикатора внутренний диаметр 150 мм	9791-0151	N3
Тарелки для эксикатора внутренний диаметр 200 мм	9791-0201	N3
Тарелки для эксикатора внутренний диаметр 250 мм	9791-0251	N3
Уплотнительные кольца для эксикатора, внутренний диаметр 150 мм	9791-0152	N3
Уплотнительные кольца для эксикатора внутренний диаметр 200 мм	9791-0202	N3
Уплотнительные кольца для эксикатора внутренний диаметр 250 мм	9791-0252	N3

250



050000, Казахстан, г. Алматы, ул. Гоголя 86, офис 214
Тел./Факс: + 7(727) 250-89-76, 329-68-75, 250-89-73
e-mail: elementum.kz@mail.ru, Info@elementum.kz



Устройство для сбора ртути



Компания Bürkle предлагает Вам устройство для сбора ртути, которое позволяет легко собрать разлившуюся ртуть для повторного использования. Устройство для сбора ртути представляет собой полиэтиленовую пробирку со специальным вкладышем из пенополимера в навинчивающемся колпачке. При осторожном надавливании разлитая ртуть собирается в порах пенополимерного материала. При снятии давления поры закрываются, и ртуть остается внутри вкладыша. После этого колпачок со вкладышем навинчивается на трубку, и собранная ртуть поступает в пробирку через перфорированную мембрану.

Устройство для сбора ртути

№ арт.	
9789-0001	N4

Принадлежности

Описание	№ арт.
Запасной вкладыш из пенополимера для устройства для сбора ртути	9789-0002

Компактное устройство для промывания глаз «Айс Фреш»



Компактное устройство для промывания глаз необходимо для лабораторий, предприятий по розливу жидкостей и мест, где производится работа с агрессивными веществами. „Айс-Фреш“ (Eyes Fresh) устанавливается на все стандартные водопроводные краны. Для переключения крана в обычный режим работы достаточно нажать кнопку (при последующем включении устройство „Айс Фреш“ (Eyes Fresh) вновь начинает работу в режиме подачи фонтанчиков). Подходит для крана водопроводной воды, снабженный внешней резьбой M22x1, 1/2" или 3/8".

Бутылка для промывания глаз



Пустая бутылка емкостью 600 мл, перекидной клапан и защитный колпачок обеспечивают герметичность. Прозрачный полиэтилен, печатная инструкция (на немецком).

Компактное устройство для промывания глаз «Айс Фреш» (Eyes Fresh)



Исполнение
Фонтанчик при нажатии кнопки

№ арт.
2515-0100 N4

Бутылка для промывания глаз



№ арт.
2507-2000

N3

Держатель для промывки глаз

№ арт.
2507-2001

N3



050000, Казахстан, г. Алматы, ул. Гоголя 86, офис 214
Тел./Факс: + 7(727) 250-89-76, 329-68-75, 250-89-73
e-mail: elementum.kz@mail.ru, Info@elementum.kz

Прихватка «ХотГрип» (HotGrip)



Изготовлена из силикона, обладающего высокой устойчивостью к нагреванию и охлаждению. Прихватка обеспечивает защиту рук и рабочих поверхностей от воздействия высоких и низких температур при работе с оборудованием, использующим сильный нагрев или охлаждение. Прихватка „ХотГрип“ (HotGrip) устойчива к температурам в диапазоне от -50 °С до +200 °С (при кратковременном воздействии до +250 °С). Используя „ХотГрип“ (HotGrip), Вы можете безопасно работать с веществами и оборудованием, нагретым до высоких температур. Силикон обладает высокой эластичностью и не скользит, поэтому Вы можете использовать эту прихватку при работе с гладкими предметами, в том числе с горячими стеклянными колбами.

Защитные перчатки «Рубифлекс»



С длинными или короткими крагами. Перчатки предназначены для обеспечения безопасности при работе с жирами, минеральными маслами, а также растворами различных кислот и оснований.

- ▶ Из нитрила
- ▶ Очень гибкие, мягкие
- ▶ Устойчивы к действию абразивных материалов и режущих предметов
- ▶ Дополнительное удобство при работе обеспечивает хлопчатобумажная внутренняя поверхность (интерлок)
- ▶ Соответствуют требованиям стандарта EN 374

! Внимание! Принимайте во внимание «Информацию о химической устойчивости материалов»!

Прихватка «ХотГрип» (HotGrip)



Исполнение	Цвет	№ арт.	
перчатка во всю длину кисти	Красный	9768-0001	N3
одевается на большой палец руки и на 1 другой палец	Белый	9768-0002	N3
одевается на большой палец руки и на 2 - 3 других пальца	Белый	9768-0003	N3

Защитные перчатки «Рубифлекс» (Rubiflex)



Исполнение	Длина см	№ арт.	
Стандарт	37	2507-0002	N3
С длинными крагами	60	2507-0003	N3



Аппарат «СноуПак» (SnowPack®) позволяет за несколько секунд получить таблетку сухого льда (-79°C) массой от 50 до 250 г. Для этого не требуется никакого сложного оборудования. Для работы аппарата не требуется электроэнергия. Это дает возможность в любой момент получить дешевый и эффективный хладагент для охлаждения до низких температур.

Аппараты «СноуПак» (SnowPack) часто используются в больницах, университетах, школах, исследовательских институтах, лабораториях, а также на химических предприятиях и в лабораториях по испытаниям материалов.

Примеры использования: охлаждающие бани и газовые ловушки, предварительное охлаждение образцов тканей, обеспечение сохранности биологических образцов при транспортировке, заморозка образцов крови и тканей, исследовательские работы в области химии, физики и технологии материалов, и т.д.

Сухой лед не имеет ни запаха ни вкуса, и работать с ним несложно. Устройство «СноуПак» (SnowPack®) можно установить на любой европейский промышленный баллон с углекислым газом, снабженный клапаном с патрубком (без газового редуктора, резьба W

21,80 x 1/14» в соответствии со стандартом DIN 477 № 6). Подобные баллоны несложно найти на многих производствах и в лабораториях. Если Вам не удалось достать баллон с углекислым газом, его можно взять в аренду за небольшую плату. Для этого необходимо обратиться к Вашему поставщику газового оборудования.

Аппарат «СноуПак» (SnowPack®) прост в использовании:

1. Навинтите «СноуПак» (SnowPack®) на баллон с углекислотой, снабженный клапаном с патрубком.
2. Откройте клапан. Углекислота начинает поступать в аппарат «СноуПак» (SnowPack®), где кристаллизуется в виде сухого льда.
3. Снимите удерживающий зажим.
4. Извлеките таблетку сухого льда.

- ▶ Идеальный хладагент для охлаждения образцов во время транспортировки
- ▶ Производительность аппарата зависит от температуры окружающей среды и внешнего давления



Устройство для изготовления сухого льда «СноуПак» (SnowPack)

Исполнение	Таблетка \varnothing x высота мм	Вес г	Примерный расход газа мин	Таблетки на бутылку 22 кг	№ арт.
«СноуПак» (SnowPack) 50	50 x 30	50	0,5	ок. 90	9805-0030 N4
«СноуПак» (SnowPack) 250	80 x 60	250	1	ок. 16	9805-0200 N4

Стандартные пробки, силиконовые



Пробки прозрачные, химически и биологически инертные, допустимы для контакта с пищевыми продуктами в соответствии с рекомендациями BfR XV и FDA § 177.2600.

- ▶ Устойчивы в диапазоне температур $-70^{\circ}\text{C} \dots +250^{\circ}\text{C}$ (кратковременно до $+230^{\circ}\text{C}$)
- ▶ Стерилизуемые
- ▶ Нетоксичные

Стандартные пробки, силиконовые



Ø снизу мм	Ø сверху мм	Высота мм	№ арт.	
5	9	20	9764-0610	N3
8	12	20	9764-0913	N3
10,5	14,5	20	9764-1115	N3
14	18	20	9764-1418	N3
17	22	25	9764-1621	N3
18	24	30	9764-1924	N3
21	27	30	9764-2227	N3
26	32	30	9764-2531	N3
29	35	30	9764-2834	N3

Стандартные пробки, ПВХ



Стандартные лабораторные пробки, обладающие высокой химической устойчивостью к действию растворов кислот и оснований.

- ▶ Мягкий ПВХ, красный цвет



! Внимание! Принимайте во внимание «Информацию о химической устойчивости материалов»!

Стандартные пробки, ПВХ



Ø снизу мм	Ø сверху мм	Высота мм	№ арт.	
7	10	18	9763-0610	N3
9	13	20	9763-0913	N3
11	15	20	9763-1115	N3
14	18	20	9763-1418	N3
16	21	24	9763-1621	N3
19	24	25	9763-1924	N3
22	27	24	9763-2227	N3
25	31	29	9763-2531	N3
28	34	30	9763-2834	N3
31	38	33	9763-3138	N3
34	41	35	9763-3441	N3
42	49	34	9763-4249	N3
46	53	39	9763-4654	N3

Пробки из ПЭ для стандартных шлифовых соединений стеклянной посуды



Полые пробки с восьмиугольной головкой изготовлены из ПЭ, имеют уплотняющие кольца.

- ▶ ПЭ

Пробки из ПЭ для стандартных шлифовых соединений стеклянной посуды



NS Шлиф	Ø снизу мм	Ø сверху мм	№ арт.	
7/16	5,9	7,5	9760-0716	N3
10/19	8,2	10	9760-1019	N3
12/21	10,4	12,5	9760-1221	N3
14/23	12,1	14,5	9760-1423	N3
19/26	16,4	19	9760-1926	N3
24/29	21,1	24	9760-2429	N3
29/32	25,8	29	9760-2932	N3
34/35	31	34,5	9760-3435	N3
45/40	41	45	9760-4045	N3

Держатель «Фишклип» (fish-clip)



Поджимная силиконовая пробка



Поджимной фитинг



Поджимной фитинг на пришлифованной пробке

Держатель „Фиш-Клип“ (fish-clip) позволяет осторожно перемешивать среды, содержащие культуры клеток, абразивные материалы, а также иные среды, чувствительные к механическим воздействиям. При перемешивании не происходит разрушения таких белков, клеток и других биологических объектов. При перемешивании дно емкости не царапается. Кроме того, при использовании „Фиш-Клип“ (fish-clip) ёмкость не может разбиться из-за „подпрыгивания“ магнитного мешальника. Также можно использовать для емкостей с узким горлышком. Держатель „Фиш-Клип“ (fish-clip) можно использовать для осторожного перемешивания жидкостей в емкостях любого типа, в том числе в стаканах, бутылках, круглодонных колбах и колбах Эрленмейера.

- ▶ ПВДФ, автоклавируемый, крайне высокая химическая устойчивость
- ▶ Диаметр ротора 15 мм
- ▶ Герметичный
- ▶ Длина штока 250 мм
- ▶ Включающая мешальники



Магнитный мешальник не входит в комплект «Фиш-Клип» (fish-clip).



Держатель «Фишклип» (fish-clip)[®]

Цвет	Для мешальников диаметром мм	№ арт.	
Синий	6	8280-0006	N4
Красный	8	8280-0008	N4

Принадлежности

Описание	№ арт.
Поджимная пробка для «Фишклип» (fish-clip) 29/32	8280-0253
Поджимная пробка для «Фишклип» (fish-clip) 19/26	8280-0257
Поджимной фитинг для «Фишклип» (fish-clip) резьба GL 25, красный	8280-0254
Поджимной фитинг для «Фишклип» (fish-clip) резьба GL 32, серый	8280-0255
Поджимной фитинг для «Фишклип» (fish-clip) резьба GL 25, красный, со NS-адаптером 19/26	8280-0256
Поджимной фитинг для «Фишклип» (fish-clip) резьба GL 32, серый, со NS-адаптером 29/32	8280-0321
Магнитные мешальники, отдельно, длина 15 мм, Ø 6 мм	8271-1506
Магнитные мешальники, отдельно, длина 20 мм, Ø 6 мм	8271-2006
Магнитные мешальники, отдельно, длина 25 мм, Ø 6 мм	8271-2506
Магнитные мешальники, отдельно, длина 30 мм, Ø 6 мм	8271-3006
Магнитные мешальники, отдельно, длина 40 мм, Ø 8 мм	8271-4008
Магнитные мешальники, отдельно, длина 50 мм, Ø 8 мм	8271-5008

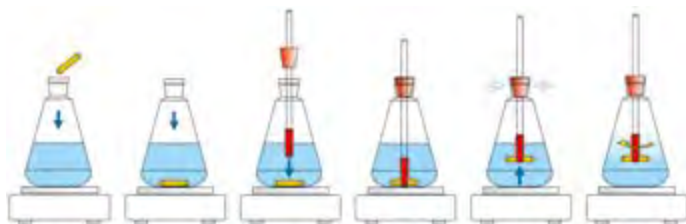

Магнитные мешальники, отдельно



Цилиндрическая форма, гладкая поверхность, множество областей применения.

- ▶ Изготовлены из непрозрачного ПТФЭ
- ▶ Максимальная рабочая температура +270°C
- ▶ Сильные и долговечные постоянные магниты

Цилиндрическая форма, гладкая поверхность, множество областей применения.

Набор магнитных мешальников включает в себя 10 наиболее часто используемых мешальников, упакованных в прозрачную коробку.

- ▶ по 1 шт. 15 x 6 мм, 30 x 7 мм
- ▶ по 2 шт. 20 x 7 мм, 25 x 7 мм, 40 x 7 мм, 50 x 7 мм

Магнитные мешальники, отдельно

Длина мм	Ø мм	Подходит для «Фишклип»	№ арт.	
15	6	х	8271-1506	N3
20	6	х	8271-2006	N3
20	7	нет	8271-2007	N3
25	6	х	8271-2506	N3
25	7	нет	8271-2507	N3
30	6	х	8271-3006	N3
30	7	нет	8271-3007	N3
40	7	нет	8271-4007	N3
40	8	х	8271-4008	N3
50	7	нет	8271-5007	N3
50	8	х	8271-5008	N3
80	10	нет	8271-8010	N3

Набор магнитных мешальников

Исполнение	№ арт.	
Набор из десяти мешальников	8271-1000	N3

Ребро-турбулизатор на клипсе



При перемешивании с помощью магнитной или штоковой мешалки в жидкости возникают практически ламинарные потоки лишь с невысокой степенью турбулентности. Ребра-турбулизаторы предназначены для разбивания потоков жидкости с целью обеспечения лучшего перемешивания жидкости. Ребра-турбулизаторы на клипсе изготовлены из ПП. Клипса поставляется в комплекте с 2 сменными ребрами различного размера, предназначенными для стаканов емкостью 1 – 5 л.

- ▶ ПП, белые
- ▶ Малое ребро (15 x 160 мм) для стаканов емкостью 1 – 2 л
- ▶ Большое ребро (30 x 230 мм) для стаканов емкостью 2 – 5 л
- ▶ Комплект включает в себя клипсу-зажим и 2 ребра различного размера

Ребро-турбулизатор на клипсе

Исполнение	№ арт.	
Комплект из клипсы и 2 ребер	8281-0001	N4

Ступка



Поверхность очень твердая и устойчивая к действию абразивных материалов. Ступка имеет подошву и носик.

Поверхность очень твердая и устойчивая к действию абразивных материалов.

- ▶ Изготовлены из меламина белого цвета
- ▶ Можно стерилизовать паром при температуре до +121°C

Ступка			
Ø мм	Высота мм	Объем мл	№ арт.
125	80	400	8252-0300 N3
150	95	700	8252-0500 N3

Пестик		
Длина мм	Вес г	№ арт.
130	60	8253-0125 N3
150	90	8253-0145 N3

Лопатка для перемешивания



Изготовлено из ПП. Предназначается для неинтенсивного перемешивания в контейнерах, изготовленных из стекла или пластика.

- ▶ ПП
- ▶ Ударопрочное исполнение
- ▶ Не деформируется
- ▶ Общая длина 1,17 м или 1,71 м



Лопатка для перемешивания			
Длина мм	Ширина мм	Общая длина см	№ арт.
155	130	117	8203-2100 N3
190	167	171	8203-3150 N3

«Клин-Ит» (Clean-it)



Загрязнения на лабораторной посуде? Теперь нет необходимости тратить время и оттирать посуду негигиеничными и устаревшими ёршиками. Стальные шарики имеют высокую химическую устойчивость по отношению к коммерческим мощным средствам. Их можно использовать тысячи раз. Совет: шарики «Клин-Ит» (Clean-it) можно использовать и для домашних нужд – для очистки графинов от следов вина, ваз с узким горлышком и бутылок. Теперь в новом пакете. Шарики «Клин-Ит» (Clean-it) могут отсеиваться, задерживаться, промываться и сушиться в пакете.

- ▶ Гигиеничны, изготовлены из нержавеющей стали
- ▶ Диаметр шариков 3 мм
- ▶ С практичным пакетом

«Клин-Ит» (Clean-it)		
Вес г	Кол-во шариков припл.	№ арт.
50	920	8282-0001 N4
100	1840	8282-0002 N4

Chemical resistance of plastics

Chemicals						Plastics																								
Formula	CAS-No.	Concentration	Hazard note	Inflammable		HDPE	LDPE	PA	PC	PETG	PMP	POM	PP	PS	PSU	PVC HARD	PVC SOFT	SAN	ECTFE/ETFE	FEP	PTFE	PVDF	EPDM	FPM	NBR	SI	AL	V2A	V4A	
Acetone	C ₃ H ₆ O	000067-64-1	F, Xi	X		1/1	3/3	1/0	4/4	4/4	2/3	1/3	1/3	4/4	4/4	4/4	0/0	4/4	2/3	(1)	1/1	3/4	1/0	4/4	4/4	0/0	1/1	1/1	1/1	
Calcium chloride	CaCl ₂	010043-52-4	aqueous	Xi		1/1	1/1	1/0	1/0	1/1	(3)	1/1	1/1	1/0	1/3	1/0	1/1	1/1	1/1	1/1	1/1	1/1	1/1	1/1	1/1	1/1	1/1	1/1	1/2L	1/2L
Chlorine	Cl ₂	007782-50-5	10 % wet	T		3/4	3/4	4/4	2/3	4/4	2/4	4/4	4/4	4/4	4/4	1/2	0/0	4/4	1/1	1/1	1/1	(2)	2/0	3/0	4/4	0/0	4/4	4/4	4/4	
Chloroform	CHCl ₃	000067-66-3	100 %	Xn		3/4	4/4	3/4	4/4	4/4	4/4	4/4	3/4	4/4	4/4	4/4	4/4	4/4	2/3	1/1	1/1	1/1	4/4	3/4	4/4	0/0	(3)	1/1	1/1	
Developer for fotos	—	—	?			1/3	1/1	4/4	(2)	1/0	0/0	1/3	1/2	0/0	1/0	1/3	1/0	0/0	0/0	(1)	1/1	1/1	3/0	1/0	1/0	0/0	1/1	1/0	1/0	
Ethyl alcohol	C ₂ H ₅ O	000064-17-5	96 %	F	X	1/0	1/3	1/0	1/3	1/1	1/2	1/2	1/1	3/4	1/2	1/3	3/0	1/3	1/1	1/1	1/1	1/1	1/1	1/1	1/0	3/0	3/3	0/0	1/1	1/1
Formaldehyde solution	CH ₂ O	000050-00-0	40 %	T		1/2	2/3	1/3	1/2	1/0	1/2	1/2	1/2	4/4	2/3	2/3	3/3	0/4	1/1	1/1	1/1	1/1	1/0	3/0	(3)	0/0	1/1	1/1	1/1	
Formic acid	CH ₂ O ₂	000064-18-6	98-100 %	C		1/1	1/2	4/4	3/4	0/0	1/3	4/4	1/3	3/4	3/3	3/4	1/3	3/4	1/1	(1)	1/1	1/1	3/4	4/4	4/4	0/0	1/0	1/3	1/2	
Fuel oil	—	—		Xn		3/3	3/4	1/0	3/3	1/0	2/3	1/1	1/3	3/4	1/2	1/1	3/3	1/1	1/1	1/1	1/1	1/1	4/4	1/1	1/1	0/0	1/1	1/1	1/1	
Gasoline	C ₈ H ₁₂ -C ₁₂ H ₂₆	086290-81-5		F, Xn, N	X	2/3	3/4	1/0	3/3	(2)	2/3	1/2	3/4	4/4	3/3	2/4	0/0	0/4	1/1	1/1	1/1	1/1	4/4	(1-3)	3/0	0/0	1/1	1/1	1/1	
Hydrogen chloride	HCl	007647-01-0	35 %	C		1/1	1/1	4/4	4/4	(4)	1/2	4/4	1/2	3/3	1/1	2/3	3/3	1/3	1/1	1/1	1/1	1/1	3/0	1/2	4/4	0/0	4/4	4/4	4/4	
Hydrogen fluoride	HF	007664-39-3	70 %	T+, C		0/0	1/3	4/4	4/4	0/0	4/4	1/3	4/4	4/4	1/4	3/0	0/0	0/0	(1)	1/1	1/1	3/4	(3)	4/4	0/0	4/4	4/4	4/4	4/4	
Isopropyl alcohol	C ₃ H ₈ O	000067-63-0	techn. pure	F	X	1/1	1/1	1/0	1/2	1/0	1/2	1/0	1/1	2/2	1/2	1/2	4/4	1/4	1/1	1/1	1/1	1/1	1/0	1/1	3/3	0/0	(2)	(1)	(1)	
Methyl ethyl ketone (MEK)	C ₄ H ₈ O	000078-93-3		F	X	1/3	3/4	1/0	4/4	4/4	4/4	1/2	1/3	4/4	4/4	4/4	4/4	4/4	2/3	1/1	1/1	3/4	3/0	4/4	4/4	0/0	(1)	(1)	(1)	
Nitric acid	HNO ₃	007697-37-2	50 %	C+		2/4	3/4	4/4	4/4	(2)	2/4	4/4	3/4	4/4	2/3	2/3	0/0	0/3	1/1	1/1	1/1	1/1	4/4	1/0	4/4	0/0	4/4	1/2	1/2	
Nitrohydrochloric acid	HNO ₃ + HCl	008007-56-5		C		4/4	4/4	4/4	4/4	3/3	4/4	4/4	4/4	4/4	4/4	4/4	3/4	1/1	(2)	1/1	3/0	4/4	4/4	4/4	0/0	4/4	4/4	4/4		
Phosphoric acid	H ₃ PO ₄	007664-38-2	85 %	C		1/1	1/1	4/4	1/2	0/0	1/2	4/4	1/2	1/2	1/1	1/2	1/1	1/2	1/1	1/1	1/1	3/0	1/1	4/4	0/0	4/4	2/4	1/3		
Sodium hydroxide	NaHO	001310-73-2	50 %	C+		1/1	1/1	1/0	4/4	4/4	1/1	1/3	1/1	2/2	1/1	1/2	0/0	0/3	1/1	1/1	1/1	3/3	1/0	3/4	3/3	0/0	4/4	1/3	1/3	
Spirits of Turpentine	—	008006-64-2		Xn	X	2/2	3/4	1/0	4/4	1/0	3/3	1/1	4/4	4/4	4/4	2/3	4/4	3/3	1/1	1/1	1/0	1/3	4/4	1/1	3/3	0/0	1/1	1/1	1/1	
Sulfuric acid	H ₂ SO ₄	007664-93-9	95 %	C+		3/4	3/4	4/4	4/4	4/4	2/2	4/4	3/4	4/4	4/4	2/4	0/0	4/4	1/1	1/1	1/1	1/1	4/4	1/1	4/4	0/0	4/4	1/3	1/3	
Tetrachloroethylene	C ₂ Cl ₄	000127-18-4		Xn		4/4	4/4	4/4	4/4	3/4	4/4	1/3	4/4	4/4	4/4	4/4	4/4	3/3	1/1	1/1	1/1	4/4	2/3	4/4	0/0	(3)	0/0	0/0		
Trichloroethylene (TRI)	C ₂ HCl ₃	000079-01-6	100 %	Xn		3/4	4/4	3/0	4/4	4/4	4/4	4/4	4/4	4/4	4/4	4/4	4/4	4/4	1/2	1/1	1/0	1/4	1/3	4/4	0/0	1/3	1/1L	1/1L		
Vinegar	C ₂ H ₄ O ₂	000064-19-7		(Xi)		1/1	1/3	4/4	1/2	1/1	1/0	1/3	1/1	1/0	1/0	1/0	3/0	1/1	1/1	1/1	1/1	1/1	1/0	3/3	3/3	0/0	1/3	1/2	1/2	
Xylene	C ₈ H ₁₀	001330-20-7		(F), Xn	X	3/4	3/4	1/0	4/4	0/0	3/4	1/2	4/4	4/4	4/4	4/4	4/4	4/4	1/2	1/1	1/0	1/3	4/4	1/3	4/4	0/0	1/1	1/1	1/1	

Two values are given per substance, left number = value at + 20 °C, right number = value at + 50 °C.

1 = resistant, 2 = practically resistant, 3 = partially resistant, 4 = not resistant, 0 = no data available.

K = no general information available; L = danger of pitting or stress-cracking corrosion, values in parentheses are estimated values.

Hazard notes: C = caustic; F = inflammable; F+ = highly inflammable; O = fire-promoting; T = poisonous; T+ = very poisonous; Xn = slightly poisonous; Xi = irritant

Important note

The tables headed "Chemical resistance of plastics" and "Properties of plastics materials" have been compiled from information from various producers of raw materials. The figures relate exclusively to laboratory tests on raw materials.

Plastics items made from these materials are often subject to influences which cannot be detected in a laboratory test (temperature, pressure, stresses in the material, chemical substances, design features, etc.). For these reasons the figures quoted can serve only as a guideline. In case of doubt we strongly recommend that a test be carried out. No legal claims can be derived from these figures and we disclaim all liability. The chemical and mechanical resistance of a product does not suffice for the assessment of its suitability for use, for example legislation on flammable liquids (explosion protection) is to be taken into particular consideration.

Detailed table can be downloaded free of charge

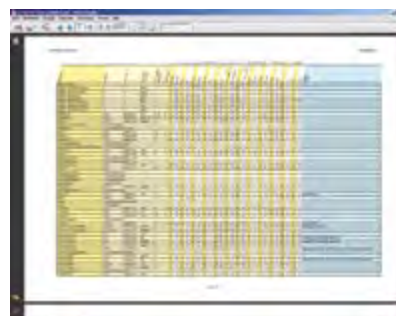

- ▶ More than 1600 media
- ▶ With viscosity table
- ▶ CAS numbers
- ▶ Simple operation
- ▶ Free of charge
- ▶ Download address:
www.buerkle.de/chemical-resistance.html

Plastics technology | overview of chemical resistance

E-CTFE	Ethylene-chlorotrifluorethylene (Halar)	PA	Polyamide	PSU	Polysulfone
FEP	Fluorinated ethylene-propylene (Teflon, FEP)	PC	Polycarbonate	PTFE	Polytetrafluoroethylene
PETG	Polyethyleneterephthalate	PFA	Perfluoro-alkoxy (Teflon, PFA)	PVC	Polyvinylchlorid
FPM	Fluoroelastomer (Viton)	PMP	Polymethylpentene (TPX)	PVDF	Polyvinylidenefluoride
HDPE	High-density polyethylene	PP	Polypropylene	SAN	Styrene-acrylnitrile
LDPE	Low-densitiy polyethylene	PS	Polystyrene	SI	Silicone rubber

Plastics abbreviations	Temperature		steam ¹⁾ 121°C	gas ethyleneoxide	Sterilization ⁵⁾ radiation 2.5 kGy	chemical formalin, ethanol	Transparency	Flexibility	Specific weight g/cm ³	Water absorption %
	max. °C	min. ²⁾ °C								
E-CTFE	+ 150°	- 100°	yes	yes	no	yes	transparent	moderate	1.70	< 0.10
FEP	+ 205°	- 255°	yes	yes	no	yes	transparent	very good	2.15	< 0.01
FPM	+ 200°	- 20°					black	good	1.90	
HDPE	+ 110°	- 50°	no	yes	yes	yes	transparent	stiff	0.95	0.01
LDPE	+ 95°	- 50°	no	yes	yes	yes	transparent	excellent	0.92	0.01
PA	+ 90°	- 0°	no	yes	yes	yes	transparent	stiff	1.13	1.30
PC	+ 135°	- 135°	yes	yes	yes	yes	clear	rigid	1.20	0.35
PFA	+ 250°	- 270°	yes	yes	no	yes	transparent	excellent	2.15	0.03
PMP	+ 175°	- 150°	yes	yes	yes	yes	glass-clear	stiff	0.83	0.01
PP	+ 135°	0°	yes	yes	no	yes	transparent	stiff	0.90	0.02
PS	+ 70°	- 20°	no	no	yes	yes	glass-clear	stiff	1.05	0.05
PSU	+ 165°	- 100°	yes	yes		yes	clear	stiff	1.24	0.30
PTFE	+ 270°	- 270°	yes	yes	no	yes	white	excellent	2.25	< 0.01
PVC	+ 70°	- 30°	no ³⁾	yes	no	yes	clear	stiff	1.35	0.06
PVDF	+ 160°	- 4°	yes	yes	yes	yes	transparent	stiff	1.78	0.04
SAN	+ 95°	- 40°	no	yes	no	yes	glass-clear	stiff	1.03	0.05
SI	+ 180°	- 60°	yes	yes	no	yes	transparent	excellent	1.10	
PETG	+ 70°	+ 5°	no	?	?	yes	glass-clear	stiff	1.78	0.70

¹⁾ Even higher for short periods

²⁾ Brittle temperature

³⁾ Except PVC hoses, which can be sterilized with steam at a temperature of 121 °C

⁴⁾ Frequent steam sterilization reduces mechanical stability!

⁵⁾ Clean apparatus with distilled water first (to avoid stress cracking corrosion). In the case of closed vessels, remove or slightly open lid, do not close lid tight again until the vessel has cooled down.

Substance class at 20 °C	ABS	ECTFE	HDPE	LDPE	PA	PC	PMP	PP	PS	PTFE/FEP/PFA	PVC	SAN	SI
Aldehydes	-	+	+	+	0	0	0	+	-	+	-	-	0
Alcohols aliphatic	+	+	+	+	0	+	+	+	+	+	+	+	+
Esters	-	+	0	0	+	-	0	0	-	+	-	-	0
Ethers	-	+	0	-	+	-	-	-	-	+	-	-	-
Ketones	-	0	0	0	+	-	0	0	-	+	-	-	-
Carbohydrates													
aliphatic	-	+	+	0	+	0	0	+	-	+	+	-	-
aromatic	-	+	+	0	+	-	-	0	-	+	-	-	-
halogenated	-	+	0	-	0	-	-	0	-	+	-	-	-
Acids, weak/dilute	0	+	+	+	0	0	+	+	0	+	+	0	0
Acids, strong/concentrated	-	+	+	+	-	-	+	+	0	+	+	-	-
Acids, oxidising	-	0	0	0	-	-	0	0	-	+	-	-	-
Bases	0	+	+	+	0	-	+	+	-	+	+	+	+

+ = excellent chemical resistance

The substance does not result in any damage to the plastic after 30 days of permanent contact. The plastic may remain resistant for years.

0 = good/limited chemical resistance

Within 7 to 30 days of permanent contact, the substance provokes minor damage which may be reversible (softening, swelling, reduction of mechanical strength, discolourations).

- = low chemical resistance

Not suitable for permanent contact with this substance. Damage to the plastic may occur immediately (reduction of mechanical strength, deformation, discolourations, splits, dissolution, risk of breakage).

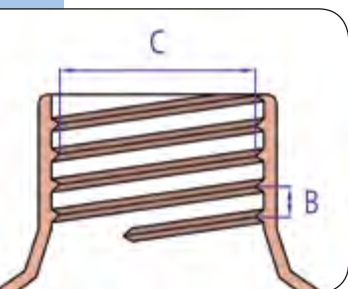
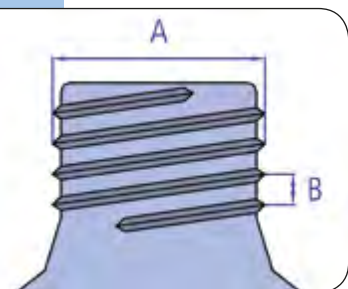

Пластиковые бочки и канистры могут быть снабжены самыми разными типами резьбовых соединений. Некоторые из них являются стандартными (DIN, BSI, US), а другие – специфическими для данного производителя. Наша компания поставляет адаптеры для большинства типов емкостей, что обеспечивает возможность надежной установки на них сливных крапов, насосов и другого оборудования. Для того, чтобы правильно подобрать адаптер, необходимо предпринять следующие шаги.

1. Сначала определите тип резьбы ёмкости по таблице

При возможности для измерения следует использовать штангенциркуль, однако большинство типов резьб можно точно измерить с помощью простой линейки. Если емкость имеет внешнюю резьбу, Вам понадобится адаптер с соответствующей внутренней резьбой. И напротив, если емкость имеет внутреннюю резьбу, Вам понадобится адаптер с соответствующей внешней резьбой.

2. Подходящие адаптеры Вы найдете на стр. 28

Вы найдете подходящий адаптер. Все приведенные параметры резьбы относятся непосредственно к адаптеру. Это означает, что если, например, на емкости установлена внешняя резьба $\frac{3}{4}$ ", то Вам необходим адаптер с внутренней резьбой $\frac{3}{4}$ ". Если Вы не смогли найти здесь подходящий адаптер, либо если Вы не смогли определить тип резьбы, вышлите нам навинчивающуюся крышку и мы вышлем Вам необходимый адаптер.

Пример

Ваша емкость снабжена внешней резьбой диаметром 71 мм. Вам необходимо подключить к нему полипропиленовый насос для бочек, имеющий резьбовое соединение для бочек. С помощью таблицы определите тип резьбы. Поскольку резьба имеет диаметр 71 мм, Вам необходим адаптер с резьбой внутреннего диаметра 71 мм. Резьбовое соединение для бочек имеет внешнюю резьбу 2" BSP. Таким образом, Вам нужен адаптер-переходник с внутренней резьбы 71 мм на внутреннюю резьбу 2" BSP.

Размер А (мм)	Размер В (мм)	Размер С (мм)	Наименование резьбы	Тип резьбы
53	5	50,5	51 мм, DIN 51	пилообразная
59-60	6	55,8	61 мм, DIN 60	пилообразная
61	6	55,8	61 мм, DIN 61	пилообразная
71	6	66,5	71 мм, DIN 71	пилообразная
59	2,2	57,5	2" BSP / тонкая бочковая резьба R2"	стандартная
64,5	5	60	63 мм, 64 мм BSI	пилообразная
33,5	3	32,7	35 мм	круглая/стандартная
69,5	5,5	65	Крупная резьба Маузер 2" L-кольцо	пилообразная
56	3,5	52,5	TriSure/крупная резьба 2" Leer, Tri-sure	пилообразная
63,2	4,25	57,5	Резьба для бочек США	пилообразная

Ёмкости для упаковки с допуском ООН

Зачем нужна ёмкость с допуском ООН?

Ответственность за сохранность опасных материалов при их транспортировке несет тот, кто заполняет и отправляет упаковку. Использование емкостей с допуском ООН позволяет осуществлять безопасную транспортировку опасных материалов без необходимости их дополнительной упаковки и, таким образом, позволяет Вам снизить издержки.

Что такое допуск ООН?

ООН опубликовала список, включающий более 6000 вредных веществ, классифицированных по типу необходимой упаковки с учетом их опасных свойств.

Тип упаковки I (X) необходим для веществ, представляющих значительную опасность, в том числе едких веществ; тип упаковки II (Y) необходим для веществ, представляющих опасность средней степени; тип упаковки III (Z) – для наименее опасных веществ.

В нормах допуска ООН описывается конструкция упаковки для перевозки опасных веществ. Соответствующий сертификат выдается официальными организациями, осуществляющими испытания материалов.

При серийном производстве емкостей производитель обязан позаботиться о том, чтобы конструкции емкостей соответствовали установленным спецификациям, а упаковочные материалы производились и проверялись бы в соответствии с программой обеспечения качества, признанной и контролируемой организацией, осуществляющей сертификацию.

Контрольные критерии (не допускается выход за пределы указанных диапазонов)

- ▶ Химическая совместимость
- ▶ Температура
- ▶ Точка воспламенения < 61 °C
- ▶ Высота падения
- ▶ Давление (т.е. сумма давления пара загружаемого материала и парциального давления других газов, вероятно присутствующих в контейнере)
- ▶ Группа упаковки I, II, III (плотность кг/л)
- ▶ Допустимый срок использования с даты упаковки (при наличии такого параметра)

Коды соответствия

- ▶ Код содержит символическое обозначение типа упаковки с допуском ООН, код материала емкости, группу упаковки, величину давления, использованного при испытаниях (кПа), год производства, обозначение государства, на которое распространяется допуск, обозначение организации, проводившей сертификацию, код соответствия и наименование производителя.
- ▶ В случае, если код соответствия содержит букву (например, F или S) в позиции, в которой должна находиться величина давления при испытаниях (кПа), то данная упаковка одобрена только для работы с твердыми веществами, но не с жидкостями.
- ▶ Коды соответствия нового типа являются универсальными для всех видов транспорта, то есть ограничений или отдельных допусков для железнодорожных, морских и авиационных перевозок не существует.



Бутыли для реактивов с широким горлышком

см. стр. 159



Бутыли ООН

см. стр. 169

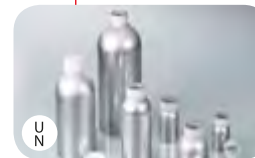

Бутыль алюминиевая

см. стр. 170



Бутыль для транспортировки алюминиевая ООН

см. стр. 171



Канистры

см. стр. 180

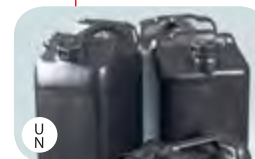

Канистры электропроводящие

см. стр. 181



Ёмкости с широким горлышком

см. стр. 187

Содержание | в алфавитном порядке

А		В		Ё		З		Л	
Адаптеры 3/4" «ЛабОПласт» (LaboPlast)	29	Вакуумный насос «ВакуМэн» (VacuMan)	248	Ёмкости, стандартные	185	Клоз-Ит Фуд	88	Колбы Эрленмейера	218
Адаптеры, резьбовые	28	Вакуумный пробоотборник	108	Ёмкости с широким горлышком	184	Компактное устройство для промывания глаз	59,251	Компактные канистры	178
«АйсСамплер» (IceSampler)	142	«Вампир» (Vampire)	115	Ёмкости с широким горлышком из ПЭВП	187	Компактный набор «Компакт» (Compact)	47	Компактный набор «СтопКок» (StopCock)	47
«АккуУан» (AccuOne)/«ЭнерджиУан» (EnergyOne)	33,34	Ванны фотографические	198	Ёмкости с широким горлышком, с ручкой	184	Комплект «КвалиСамплер» (QualiSampler)	98	Комплект лабораторных кювет/поддонов	197
Аксессуары для насосов	57	Ведро	192,201,202,203	З		Комплект «СейфетиБокс» (SafetyBox)	58	Кантейнеры для проб, асептические	147,175
Аксессуары для насосов для бочек	27	Ведро из полипропилена	201	Зажим «Стоп-Ит» (stop-it), металл	233	Кантейнеры для проб, круглые	147,176	Кантейнеры для проб, ромбовидные	147,176
Аксессуары, насосы для бочек	27	Ведро из ПЭВП	203	Зажимы «Стоп-Ит» (stop-it)	232	Кантейнеры для проб с лямбдой	147,176	Кантейнеры с навинчивающейся крышкой	148,172
Б		«ВискоДиспо» (ViscoDispo)	122	Запасные бутылки с резьбовым соединением или без него	183	Контрольные стикеры «Клоз-Ит» (close-it)	86,87	Кантейнеры для проб, ромбовидные	147,176
Баки, круглые	186	«ВискоСамплер» (ViscoSampler)	98	Защита от ожогов	252	Кантейнеры для проб, ромбовидные	147,176	Кантейнеры для проб, ромбовидные	147,176
Безмасляный насос, двойная диафрагма	40	Водоструйный насос	249	Защита при работе	58,252	Кантейнеры для проб, ромбовидные	147,176	Кантейнеры для проб, ромбовидные	147,176
Био-бутылки с узким горлышком ПЭ	155	Воздушный насос «ВакуМэн» (VacuMan)	248	Защитная одежда	58	Кантейнеры для проб, ромбовидные	147,176	Кантейнеры для проб, ромбовидные	147,176
Большая ёмкость	188	Воронка Бюхнера	210	Защитная одежда	58	Кантейнеры для проб, ромбовидные	147,176	Кантейнеры для проб, ромбовидные	147,176
Бурав «Квалирод» (Qualirod), конический	95	Воронка Бюхнера из ПП	210	Защитная одежда	91	Кантейнеры для проб, ромбовидные	147,176	Кантейнеры для проб, ромбовидные	147,176
Бур для красок	94	Воронки	208	Защитные воронки из нержавеющей стали	210	Кантейнеры для проб, ромбовидные	147,176	Кантейнеры для проб, ромбовидные	147,176
Бур для льда	143	Воронки, седиментационные	210	Защитные ёмкости из нержавеющей стали	191	Кантейнеры для проб, ромбовидные	147,176	Кантейнеры для проб, ромбовидные	147,176
Бутылки, алюминиевые	149,170,171	Г		Защитные канистры из нержавеющей стали	190	Кантейнеры для проб, ромбовидные	147,176	Кантейнеры для проб, ромбовидные	147,176
Бутылки высокие	153	Газонепроницаемый насос для бочек	30	Защитные очки	60,61	Кантейнеры для проб, ромбовидные	147,176	Кантейнеры для проб, ромбовидные	147,176
Бутылки, высокие	153	«ГеоСамплер» (GeoSampler)	144	Защитные фляги из нержавеющей стали	190	Кантейнеры для проб, ромбовидные	147,176	Кантейнеры для проб, ромбовидные	147,176
Бутылки для клея	168	Градуированные мензурки с ручкой	211	Зональный пробоотборник	68,69,70	Кантейнеры для проб, ромбовидные	147,176	Кантейнеры для проб, ромбовидные	147,176
Бутылки для реактивов	158	Градуированные цилиндры с ручкой	211	Зональный пробоотборник для жидкостей	112	Кантейнеры для проб, ромбовидные	147,176	Кантейнеры для проб, ромбовидные	147,176
Бутылки для реактивов с узким горлышком	158	Градуированные цилиндры из САН	214	Зональный пробоотборник для жидкостей, ручной	112	Кантейнеры для проб, ромбовидные	147,176	Кантейнеры для проб, ромбовидные	147,176
Бутылки для реактивов с широким горлышком	159	Гриффина, стаканы	212	Зональный пробоотборник для жидкостей, электрический	112	Кантейнеры для проб, ромбовидные	147,176	Кантейнеры для проб, ромбовидные	147,176
Бутылки для упаковки	152	Груша для пипеток	220	И		Кантейнеры для проб, ромбовидные	147,176	Кантейнеры для проб, ромбовидные	147,176
Бутылки, испытаны согласно требованиям ООН	169,171	Груша-насадка	220	«ИзиСкуп» (EasyScoop)	132	Кантейнеры для проб, ромбовидные	147,176	Кантейнеры для проб, ромбовидные	147,176
Бутылки, круглые	153	Груша-пипетка	220	К		Кантейнеры для проб, ромбовидные	147,176	Кантейнеры для проб, ромбовидные	147,176
Бутылки круглые с флип-крышкой	153	Д		Канистры для склада	180	Кантейнеры для проб, ромбовидные	147,176	Кантейнеры для проб, ромбовидные	147,176
Бутылки ООН	169	Датчики потока	230	Канистры для транспорта	180	Кантейнеры для проб, ромбовидные	147,176	Кантейнеры для проб, ромбовидные	147,176
Бутылки-промывалки	166,167	Двух- и трехходовые клапаны	235	Канистры, из нержавеющей стали	190	Кантейнеры для проб, ромбовидные	147,176	Кантейнеры для проб, ромбовидные	147,176
Бутылки-пульверизаторы	164	Двухходовой клапан	235	Канистры из ПЭВП	180	Кантейнеры для проб, ромбовидные	147,176	Кантейнеры для проб, ромбовидные	147,176
Бутылки с капельным дозатором	168	Держатель для бутылей	105	Канистры, компактные	178	Кантейнеры для проб, ромбовидные	147,176	Кантейнеры для проб, ромбовидные	147,176
Бутылки, с узким горлышком	152	Держатель «Фишклип» (fish-clip®)	255	Канистры с широким горлышком	182	Кантейнеры для проб, ромбовидные	147,176	Кантейнеры для проб, ромбовидные	147,176
Бутылки с широким горлышком	160	Держатель «ДиспоПипетт» (DispoPipette)	122	Канистры электропроводящие с допуском ООН	181	Кантейнеры для проб, ромбовидные	147,176	Кантейнеры для проб, ромбовидные	147,176
Бутыль алюминиевая	149,170	Дозатор переменного объема для бутылей	207	Катушка для стикеров	91	Кантейнеры для проб, ромбовидные	147,176	Кантейнеры для проб, ромбовидные	147,176
Бутыль для транспортировки алюминиевая ООН	171	Дозаторы	56	Катушки	120	Кантейнеры для проб, ромбовидные	147,176	Кантейнеры для проб, ромбовидные	147,176
Бутыль «Дроп-Бой» (Drop-Boy)	168	Дозирующие ложки из нержавеющей стали	134	Катушки для троса	120	Кантейнеры для проб, ромбовидные	147,176	Кантейнеры для проб, ромбовидные	147,176
Бутыль круглая с навинчивающейся крышкой	153	Дозирующие насосы	16	Квадратные ведра	201	Кантейнеры для проб, ромбовидные	147,176	Кантейнеры для проб, ромбовидные	147,176
Бутыль-промывалка	166	Дозирующие насосы «Доси-Памп» (Dosi-Pump)	16	«Квалирод» (Qualirod), конический	95	Кантейнеры для проб, ромбовидные	147,176	Кантейнеры для проб, ромбовидные	147,176
Бутыль-промывалка с системой защиты	167	«Дроп-Бой» (Drop-Boy)	168	«Квалирод» (Qualirod), цилиндрический	95	Кантейнеры для проб, ромбовидные	147,176	Кантейнеры для проб, ромбовидные	147,176
Бутыль-промывалка с широким горлышком	167	Ё		«КвикПикер» (QuickPicker)	84	Кантейнеры для проб, ромбовидные	147,176	Кантейнеры для проб, ромбовидные	147,176
Бутыль-пульверизатор	164	Ёмкости для транспортировки	185	Кейс с набором соединителей	229	Кантейнеры для проб, ромбовидные	147,176	Кантейнеры для проб, ромбовидные	147,176
Бутыль-пульверизатор «Turn 'n' Spray»	165	Ёмкости для утилизации	187	«Кемистри Скуп» (Chemistry Scoop)	102	Кантейнеры для проб, ромбовидные	147,176	Кантейнеры для проб, ромбовидные	147,176
Бюретка Шиллинга	206	Ёмкости, защитные	190	«Клин-Ит» (Clean-it)	257	Кантейнеры для проб, ромбовидные	147,176	Кантейнеры для проб, ромбовидные	147,176
Бюретки	206	Ёмкости, из нержавеющей стали	190	«Клоз-Ит» (close-it)	87	Кантейнеры для проб, ромбовидные	147,176	Кантейнеры для проб, ромбовидные	147,176

М

Магнитные мешальники, отдельно	256
Магнитный мешальник	256
Магнитный центробежный насос	41
Маслонасосы	31
Маятниковый стакан, V2A	104
Маятниковый стакан, ПП	104
Мембранный насос	40
Мензурки градуированные	211
Мензурки градуированные универсальные	217
Мерные колбы из ПМП	218
Мерные колбы из ПП	218
Мерные ложки	135
Мерные совки	135
«МикроДиспо» (MicroDispo)	123
«Милки» (Milky)	83
«Мини ВискоСамплер» (Mini ViscoSampler)	97
«МиниСамплер» (MiniSampler)	108
«МиниТерм» (MiniTherm)	146
Многоуровневые пробоотборники	69
Многоуровневый бур	72
«Мульти-Самплер» (Multi-Sampler)	69

Н

Наклонный стакан	104
Напорный пульверизатор	166
Насос для аккумуляторов «ОТАЛ»	11,13
Насос для бочек для кислот и щелочей	38
Насос для бочек для нефтепродуктов	39
Насос для бочек для растворителей	24,39
Насос для бочек из нержавеющей стали	20,24
Насос для бочек из нержавеющей стали, сливная гибкая трубка и кран	21
Насос для бочек из нержавеющей стали, сливная трубка	21
Насос для бочек из ПТФЭ	17
Насос для бочек, ПП, сливная гибкая трубка и кран	19
Насос для бочек, ПП, сливная трубка	19
Насос для работы с нефтепродуктами	31
Насос для растворителей «Мини» (Mini)	22,23
Насос для растворителей, ножной	24
Насос для растворителей, ручной	25
Насос «ОТАЛ» (OTAL) для жидкостей	9
Насос «Памп-ит» (Pump-it*) для канистр	14
Насос, питание от аккумулятора	115
Насос, поршневого	32
Насос, ротационный поршневого	31

Насос, рычажный	32
Насосы, бочечные	20
Насосы, бочечные, ПП	18
Насосы, вакуумные	248
Насосы для бочек	20,21
Насосы для бочек, нержавеющая сталь	20,21
Насосы для бочек, ПП	18,19
Насосы для бочек «Ультрапур» (Ultrapure) ПТФЭ	17
Насосы для бутылей	16
Насосы для емкостей	25
Насосы для канистр	25
Насосы для работы с нефтехимическими веществами	31
Насосы для растворителей	24,25
Насосы «Доси-Памп» (Dosi-Pump)	16
Насосы «ПампМастер» (PumpMaster) для канистр и бочек	15
Насос «ЭнерджиУан» (EnergyOne)	35
Настенный дозатор	56
«Новартос» (Novartos)	79
Нож для трубок	224
Ножной насос для растворителей	24
Ножной насос «ОТАЛ», гибкая трубка и закрывающий вентиль	13
Ножной насос «ОТАЛ», нержавеющая сталь	13
Ножной насос «ОТАЛ», ПВХ	13
Ножной насос «ОТАЛ», ПП	13
Ножные насосы	12
Ножные насосы «ОТАЛ»	12,13

О

Обратный клапан, ПП	237
Обратный клапан с коническими патрубками из ПП	237
Одноразовое изделие	121
Одноразовые пробоотборники	121
Одноразовый пробоотборник	101
Оригинальная пломба «Сейф-Ит» (safe-it) и «Секьюр-Ит» (secure-it)	92
«ОТАЛ» (OTAL), насос для жидкостей	11
Отбор проб	64
Очки защитные	60

П

Пакеты	128,193
Пакеты для проб «СтериБэг СтендАп» (SteriBag StandUp)	129
Пакеты для проб, стерильные	128,193
«Памп-ит» (Pump-it*), насос для канистр	14

«ПампМастер» (PumpMaster)	15
«ПаудерДиспо» (PowderDispo)	123
«ПаудерПруф» (PowderProof)	74,75
Перчатки защитные	58,252
«ПиПамп» (Pi-Pump)	220
Пипетки	219
Пипетки Мора	219
Пластиковая бюретка	206
Пластиковые пакеты	128,192,193
Пломбы	93
Погружная бутылка, взрывобезопасная	117
Погружная бутылка, стекло	116
Погружной сифон, одноразовый	101
Погружной стакан	118
Погружной цилиндр	117
Погружные ёмкости	116
Подающие трубки «ПрофиСамплер» (ProfiSampler)	111
Поддоны	196
Подносы для инструментов	200
Подставка для фильтрация	209
Поршневой насос, ПП	32
Прихватка «ХотГрип» (HotGrip)	252
Проби из ПВХ	254
Пробная насос «СтериПласт» (SteriPlast)	127
Пробоотборник (алюминий)	110
Пробоотборник «Вампир» (Vampire)	115
Пробоотборник «Джамбо» (Jumbo)	70
Пробоотборник для воска	95
Пробоотборник для грунта	144
Пробоотборник для грунтовых вод	119
Пробоотборник для жидкостей	103,106
Пробоотборник для кислот	106
Пробоотборник для льда	142
Пробоотборник для сыра	95
Пробоотборник для транспортных контейнеров	77
Пробоотборник для цистерн	108,114
Пробоотборники для зернохранилищ	
«СилоПикер» (SiloPicker)	78
Пробоотборники, многоуровневые	69
Пробоотборник «Крот» (Mole), буры-наконечники	145
Пробоотборник «Мульти-Самплер» (Multi-Sampler)	69
Пробоотборник «Тубус» (Tubus)	83
Пробоотборник «Уно-Самплер» (Uno-Sampler)	69
Пробоотборник «Фарма» (Pharma)	79
Пробоотборный совок	132
Промывание глаз	59,251
Промышленные мерные кружки	216
Промышленный бак	186

«ПрофиСамплер» (ProfiSampler)	110,111
«ПрофиСамплер» (ProfiSampler), алюминий	111
«ПрофиСамплер» (ProfiSampler), ПП	111
Прямоточный кран	45
Прямоугольная бутылка, прозрачный ПП	162
Прямоугольная бутылка с узким горлышком	157
Прямоугольная ёмкость и круглая ёмкость	188
«Пюркхауер» (Pürkhauer)	144

Р

Работа с пипетками	220
Рабочие перчатки	58,252
Разливочная техника «ЛиквоФилл» (LiquoFill) для жидкостей	52,53,54
Разливочная техника «ЛиквоФилл» (LiquoFill), пневматический привод	54
Разливочная техника «ЛиквоФилл» (LiquoFill), ручной	54
Разливочная техника «ЛиквоФилл про» (LiquoFill pro), полуавтоматический привод	54
Разливочная техника «ПастоФилл» (PastoFill) для пастообразных веществ	55
Рама для бутылей	169
Распылитель	164
Распыляющий насос	164
Расходомер	40,230
Редуктор-турбулизатор на клипсе	256
Резиновая пробка	254
Резьбовые адаптеры, ПП	28
Резьбовые соединения для бочек	27
Резьбовые фитинги	238,244,245,246,247
Реле потока	230
Ротационные поршневые насосы	31
Ручной насос «ОТАЛ» Mini, ПП	11
Ручной насос «ОТАЛ», гибкая трубка и закрывающий вентиль	11
Ручной насос «ОТАЛ», нержавеющая сталь	11
Ручной насос «ОТАЛ», ПВХ	11
Ручной насос «ОТАЛ», ПП	11
Ручные катушки	120
Ручные насосы «ОТАЛ»	10,11
Рычажный насос	32

С

«СамплСейф» (SampleSafe)	93
Сборник для остатков жидкости	57
«СейфетиБокс» (SafetyBox)	58
«Сейф-Ит» (safe-it)	92

«Секьюр-Ит» (secure-it)	93	Титровальная бюретка, автоматическая	206
Сеть для сбора с глубины	105	Трехходовой клапан	235
Сеть для сбора с поверхности	105	Тросы	120
Силиконовая пробка	254	Тросы, для погружения	120
«Сил-Ит» (seal-It)	91	Трубка высокого давления	222
«СилоДрилл» (SiloDrill)	77	Трубка высокого давления, ПВХ	222
«СилоПикер» (SiloPicker)	78	Трубки / быстроразъёмные соединения	238
Сифон с шаровым краном	42	Трубки, ПТФЭ	223
Скребок пробоборник	73	Трубки, ПЭ	223
«Скречер» (Scratcher)	73	Трубки, силикон	224
«СноуПак» (SnowPack)	146,253	«Тубус» (Tubus)	83
Совки и скребки для пищевых продуктов	140		
Совки и скребки для промышленности	141	У	
Совки и скребки из пластика	140,141	«Ультрапур» (Ultrapur) - насосы для бочек	17
Совки, мерные	135	«Ультрапур» (Ultrapur) ПТФЭ, насосы	17
Совок для пищевых продуктов	133	Универсальные ведра	192,203
Совок, нержавеющая сталь	132	Универсальные ёмкости для хранения	185
Совок, пробоборный	132	Универсальные лотки/лабораторные кюветы	196
Совок «ФармаСкуп» (PharmaScoop)	133	«УниСамплер» (UniSampler) «Ех»	113
Соединение для трубок с краном	236	«УниСамплер» (UniSampler) с гибкой трубкой	113
Соединители для трубок	226,228	«УниСамплер» (UniSampler) с трубкой	114
Соединители уголкового	226	Упаковочные бутылки	152
Соотношение цена/качество	121	Упаковочные ведра	192,203
Спиралус (Spiralus)	71	Упаковочные пакеты с замком-молнией	192
Спускной кран	45	Уплотнительная лента	57
Спускной кран «Компакт» (Compact)	46	Уплотнительные кольца плоские	57,245
Спускные краны ИВС	51	Устройство для изготовления сухого льда	146,253
Спускные краны «СтопКок» (StopCock)	44	Устройство для промывания пипеток	221
Средства защиты	58,252	Устройство для сбора ртути	250
Стакан из высококачественной стали	105		
Стаканы Гриффина	212	Ф	
Стаканы, лабораторные	212	«Фарма» (Pharma), пробоборник	79
Стандартные ёмкости	185	«ФармаПикер» (PharmaPicker)	81
Стандартные пробки, ПВХ	254	«ФармаСкуп» (PharmaScoop)	133
Стенд для сушки	204	«ФармаСпун» (PharmaSpoon)	82
Стикер, контрольный	87	Фартук, защитный	58
Стикер, пробы	87	Фартук из синтетического материала	58
Стикеры «Клоз-Ит Фуд» (close-it food)	88	Фитинги	230
«СтикПруф» (StickProof)	82	«Фишклип» (fish-clip)	255
Стойка для сушки	204,205	«Флахманн» (Flachmann) - канистры компактные	178
«Стоп-Ит» (stop-it)	233	Фотографические кюветы	198,199
«СтопКок» (StopCock), электропроводящий ПА	48	«ФудСкуп» (FoodScoop)	133
Ступка	257		
		Х	
Т		Химический черпак	102
Телескопический шток	104	«ХиМобиль» (CheMobil)	230
«ТелеСкуп» (TeleScoop)	104,105	«ХимоСамплер» (ChemoSampler)	106
Температурный контроль	146		
Технические трубки из ПВХ	222		

Хомуты для трубок из ПФЛ	234
«ХотГрип» (HotGrip)	252

Ц	
Цилиндры, градуированные	214
«ЦонДиспо» (ZoneDispo)	123

Ч	
Чашки для образцов с крышкой	148,177
Чашки, стерилизуемые	201
Черпак из нержавеющей стали	97,102
Черпак из ПТФЭ	101
Черпак, наклонный стакан	104
Черпак, нержавеющая сталь	97,102
Черпак, промышленный	102,104
Черпак, ПТФЭ	101
Черпак с телескопическим штоком	104
Чехол для подающих трубок	111

Ш	
Шарики для очистки лабораторной посуды	257
Шаровой кран (полипропилен), белый	49
Шаровые краны для бочек, ПП	45
Шланги/ трубки	222
Шпатель	96
Шприц, всасывающий	130
Шприц «СтериПласт» (SteriPlast)	130
Штатив для пипеток	221
Штатив для пробирок	205
Штуцер	246

Э	
Эксикатор	250
Электрические насосы	33,34
Электропроводящий спусковой кран	48
«ЭнерджиУан» (EnergyOne)	35

Я	
Ящик	169
Ящик для бутылей	169
Ящики, для транспортировки	185

С	
«СтериБэг СтендАп» (SteriBag StandUp)	129,193

У	
У-образные соединители	226

Содержание | по номерам артикула

№ арт.	Страница	№ арт.	Страница	№ арт.	Страница	№ арт.	Страница	№ арт.	Страница	№ арт.	Страница
0006-	23, 24, 45, 49, 57 , 75,	2308-	202	5327-	115	5627-	31	8502-	246	8750-	241
78, 81, 109, 120, 222, 223, 224		2327-	192, 203	5329-	112	5690-	21, 57	8505-	246	8751-	241
0300-	153 , 157	2348-	82, 192	5330-	98, 99	5700-	36 , 38, 40	8506-	246	8752-	241
0301-	161	2350-	201	5331-	98	5762-	38	8510-	247	8753-	241
0302-	152	2502-	21, 60 , 61	5334-	134, 135	5763-	39	8515-	246	8754-	241
0303-	155	2507-	17, 58, 59 , 251, 252	5336-	106	5765-	40	8516-	246	8755-	241
0304-	169	2515-	59, 251	5338-	82	5766-	41	8520-	247	8760-	242
0306-	168	2601-	190 , 191 , 210	5339-	142	5780-	37	8525-	247	8761-	242
0307-	168	3414-	185	5340-	78	5900-	35, 36	8530-	247	8762-	242
0308-	153	3418-	185	5341-	97	5912-	56	8533-	49, 245	8763-	242
0309-	163 , 164, 165, 166	3440-	188 , 189	5344-	128, 129, 193	5913-	54 , 55	8535-	36, 247	8770-	243
0310-	166, 167	3460-	186	5346-	81	6202-	174	8536-	247	8771-	243
0314-	153	3480-	186	5347-	73	6203-	147, 176	8537-	57, 245	8772-	243
0316-	156	3482-	186	5350-	144 , 145	6205-	109, 147, 176	8538-	57, 245	8773-	243
0317-	184	3490-	189	5351-	73	6206-	130, 147, 175 , 177	8539-	245	8774-	243
0318-	75, 85, 115, 160	3600-75, 77, 78, 79, 85, 94, 95, 142, 145		5353-	102	6207-	147, 176	8540-	237	8775-	243
0319-	85, 111, 113, 114, 160	4201-	196, 197	5354-	97, 102, 105	6210-	174	8545-	45, 244	8780-	239
0320-	160	4202-	199	5355-	105	6214-	148, 172	8546-	244	8781-	239
0322-	149, 162	4203-	199	5356-	132	6250-	174	8547-	45, 244	8782-	239
0327-	149, 170	4206-	199	5357-	106	6282-	172	8548-	49, 244, 245	8783-	239
0329-	171	4207-	199	5358-	79	7102-	211	8605-	235	8801-	222
0331-	157	4230-	200	5359-	94	7103-	148, 177	8606-	235	8802-	222
0332-	157	4702-	201	5360-	71	7104-	211	8607-	235	8803-	224
0338-	161	5000-	13	5365-	116 , 117, 118, 119	7109-	217	8608-	235	8804-	23, 109, 111, 223
0340-	109, 158	5005-	11, 13	5369-	94	7110-	212	8610-	236	8805-	109, 111, 115, 223
0341-	163	5201-	14	5370-	132	7118-	210	8614-	236	8875-	222
0342-	106, 159	5202-	15	5371-	133	7122-	212	8618-	234	8876-	222
0343-	162	5301-	77	5378-	125, 126 , 127 , 137, 138, 139	7162-	218	8619-	233	8878-	111, 115, 223
0355-	173	5302-	75 , 115	5379-	125, 126, 127, 137, 138, 139	7165-	218	8677-	234	8879-	23, 223
0356-	173	5303-	83, 85, 87 , 88 , 89, 91, 92, 93, 95	5380-	78 , 81	7166-	218	8678-	234	8881-	224
0357-	173	5304-	70 , 71 , 72 , 98, 99	5382-	83	7204-	216	8700-	227 , 228	9602-	208
0361-	169	5305-	109, 111	5384-	146	7210-	216	8701-	227	9606-	209
0370-	156	5307-	80	5387-	101	7502-	215	8703-	228	9609-	210
0401-	183	5308-	119	5388-	142	7503-	215	8704-	228	9614-	135
0402-	183	5309-	120	5389-	101	7506-	214	8705-	226	9622-	208, 209
0431-	182	5310-	72	5393-	122 , 123	7550-	219	8706-	226	9630-	221
0435-	47, 179	5311-	95	5399-	91 , 93 , 162, 187	7551-	220	8707-	226	9635-	205
0500-	45, 49	5313-	96	5600-	17, 19, 21 , 27 , 35, 36	7553-	219	8708-	227	9640-	204 , 205
0525-	44 , 48 , 179, 182, 183, 188	5314-	23, 111 , 113, 114	5601-	21, 27	7554-	220	8710-	227 , 228	9650-	221
0530-	46 , 179, 182, 183, 188	5315-	100	5602-	21, 24, 25, 26 , 31, 111	7555-	219	8711-	226	9668-	249
0533-	49	5316-	69	5603-	23, 24, 25	7556-	219	8712-	226	9695-	206 , 207
0534-	50, 51	5317-	69 , 70	5605-	42	7559-	207	8713-	226	9760-	254
0535-	48	5318-	71	5606-	17	8203-	257	8714-	229, 237	9763-	254
0536-	50	5319-	70	5607-	16	8252-	257	8715-	229	9764-	254
0600-	14, 28, 29, 45, 179	5320-	131	5610-	30	8253-	257	8717-	227	9768-	252
1105-	187	5321-	83	5611-	30	8271-	255, 256	8720-	231	9789-	250
1406-	184, 187	5322-	85	5613-	32	8280-	255	8740-	240	9791-	250
1427-	180	5323-	143	5618-	19, 21, 57, 97, 98	8281-	256	8741-	240	9805-	146, 253
1428-	181	5324-	82 , 131, 133	5620-	248	8282-	257	8742-	240		
2306-	201, 202	5325-	130	5625-	41, 249	8300-	140 , 141	8743-	240		
2307-	203	5326-	103	5626-	31	8501-	246	8744-	240		



050000, Казахстан, г.Алматы, ул.Гоголя 86, офис 214
 Тел./Факс: + 7(727) 250-89-76, 329-68-75, 250-89-73
 e-mail: elementum.kz@mail.ru, Info@elementum.kz

Насос для растворителей „Мини“ | Безопасный розлив небольших объёмов

Насос для растворителей "Мини" (Mini) представляет собой чрезвычайно качественный ручной насос для таких малых ёмкостей, как бутылки, канистры и другие резервуары объёмом до 10 литров. Для безопасного розлива и дозирования растворителей и легковоспламеняющихся жидкостей.

- ▶ Идеальное решение для ёмкостей от 1 до 5 л
- ▶ Соединительная резьба GL 45
- ▶ Детали, вступающие в непосредственный контакт с жидкостью, изготовлены из ПТФЭ и нержавеющей стали
- ▶ Включая провод заземления 2 м
- ▶ Адаптеры для S 40, GL 38 и GL 32 предлагаются в качестве аксессуаров



bürkle

Elementum
КОМПЛЕКСНОЕ ОСНАЩЕНИЕ
ЛАБОРАТОРИЙ

